

# CLP Series Two-Way Radio™

## *User Guide*



Model CLP446

en-US da-DK de-DE es-ES fr-FR it-IT nl-NL

nb-NO pl-PL pt-PT ru-RU fi-FI sv-SE tr-TR uk-UA

## **Document Copyrights**

No duplication or distribution of this document or any portion thereof shall take place without the express written permission of Motorola Solutions. No part of this manual may be reproduced, distributed or transmitted in any form or by any means, electronic or mechanical, for any purpose without the express written permission of Motorola Solutions.

## **Disclaimer**

The information in this document is carefully examined and is believed to be entirely reliable. However, no responsibility is assumed for inaccuracies. Furthermore, Motorola Solutions reserves the right to make changes to any products herein to improve readability, function or design. Motorola Solutions does not assume any liability arising out of the applications or use of any product or circuit described herein; nor does it cover any license under its patent rights nor the rights of others.

## **Copyrights des Dokuments**

Ohne die ausdrückliche schriftliche Genehmigung von Motorola ist es untersagt, das vorliegende Dokument in seiner Gesamtheit oder teilweise zu vervielfältigen oder weiterzugeben. Ohne die ausdrückliche schriftliche Genehmigung von Motorola darf kein Teil dieses Handbuchs vervielfältigt, weitergegeben oder in jeglicher Form bzw. mit jeglichen Mitteln (elektronisch oder mechanisch) zu beliebigen Zwecken übertragen werden.

## **Haftungsausschluss**

Die Informationen in diesem Dokument wurden sorgfältig geprüft und werden als vollkommen zuverlässig erachtet. Es wird jedoch keinerlei Verantwortung für Fehler übernommen. Zudem behält sich Motorola das Recht vor, Änderungen an hierin beschriebenen Produkten vorzunehmen, um deren Lesbarkeit, Funktionsweise oder Design zu verbessern. Motorola übernimmt keine Haftung in Bezug auf die Nutzung von hierin beschriebenen Produkten oder Schaltkreisen; zudem gewährt Motorola keine Lizenz auf seine Patentrechte oder die Rechte Dritter.

## **Droits d'auteur relatifs au document**

La reproduction et la distribution du présent document, en tout ou en partie, sont interdites sans l'autorisation écrite expresse de Motorola. Aucun extrait du présent document ne peut être reproduit, distribué ni transmis sous quelque forme ou quelque moyen que ce soit, électronique ou mécanique, à quelque fin que ce soit, sans autorisation expresse écrite de Motorola.

## **Clause de non garantie**

Les informations contenues dans le présent document ont été examinées avec soin et sont censées être entièrement fiables. Cependant, nous n'assumons aucune responsabilité pour toute inexactitude. De plus, Motorola se réserve le droit d'apporter des modifications à tout produit ci-inclus afin d'en améliorer la lisibilité, le fonctionnement ou le design. Motorola décline toute responsabilité consécutive ou liée à l'application ou à l'utilisation de tout produit ou circuit mentionné dans le présent document et ne couvre aucune licence en vertu de ses droits de brevet ou des droits d'autrui.



### **Derechos de autor del documento**

Queda prohibida la duplicación o distribución de este documento, ya sea total o parcial, sin el permiso por escrito de Motorola. Ninguna parte de este manual deberá reproducirse, distribuirse o transmitirse de manera alguna ni por ningún medio, ya sea electrónico o mecánico, ni para cualquier finalidad sin el correspondiente permiso por escrito de Motorola.

### **Descargo de responsabilidad**

La información que se incluye en este documento se ha analizado exhaustivamente y se considera totalmente fiable. No obstante, no se asumirá responsabilidad alguna por las posibles imprecisiones que pueda incluir. Además, Motorola se reserva el derecho de realizar cambios en cualquier producto incluido aquí para mejorar la legibilidad, función o diseño. Motorola no asumirá ninguna responsabilidad derivada con las aplicaciones o uso de cualquier producto o circuito descritos aquí, ni tampoco cubrirá ninguna licencia bajo sus derechos de patentes ni bajo los derechos de terceros.

### **Copyright sul documento**

È vietata la duplicazione o distribuzione del presente documento o di parte di esso senza l'esplicito consenso per iscritto di Motorola. È vietata la riproduzione, la distribuzione o la trasmissione del presente manuale in qualsiasi forma o tramite qualsiasi mezzo, elettronico o meccanico, per qualsiasi scopo senza l'esplicito consenso per iscritto di Motorola.

### **Esclusione di responsabilità**

Le informazioni contenute nel presente documento sono state attentamente esaminate e si ritengono completamente affidabili. Tuttavia, non si assumono responsabilità per eventuali inesattezze. Inoltre, Motorola si riserva il diritto di apportare modifiche a qualsiasi prodotto citato nel presente documento per migliorarne la leggibilità, le funzioni o la progettazione. Motorola non si assume responsabilità derivanti dalle applicazioni o dall'utilizzo di qualsiasi prodotto o circuito descritto nel presente documento; né si riferisce a licenze ai sensi dei propri diritti di brevetto o di diritti di terzi.

### **Direitos de Autor do Documento**

Não é permitida a duplicação ou distribuição deste documento, ou de qualquer parte do mesmo, sem permissão expressa por escrito da Motorola. Nenhuma parte deste manual pode ser reproduzida, distribuída ou transmitida, de qualquer forma ou por quaisquer meios, eletrônicos ou mecânicos, para qualquer finalidade, sem autorização expressa por escrito da Motorola.

### **Exclusão de Responsabilidades**

As informações existentes neste documento foram examinadas cuidadosamente e cremos que são inteiramente fiáveis. No entanto, não assumimos qualquer responsabilidade por imprecisões. Adicionalmente, a Motorola reserva-se o direito de efectuar alterações a qualquer produto referido no presente documento para melhorar a legibilidade, o funcionamento ou o design. A Motorola não assume qualquer responsabilidade

relacionada com as aplicações ou utilizações de qualquer produto ou circuito descrito no presente documento, nem cobre qualquer licença ao abrigo dos direitos de patente da Motorola ou dos direitos de outras empresas.

### **Auteursrechten document**

Dit document of een deel ervan mag niet worden gedupliceerd of gedistribueerd zonder de uitdrukkelijke schriftelijke toestemming van Motorola. Niets uit deze handleiding document mag in enige vorm of op enige wijze, elektronisch of mechanisch, voor welk doeleinde dan ook worden gereproduceerd, gedistribueerd of overgedragen zonder de uitdrukkelijke schriftelijke toestemming van Motorola.

### **Vrijwaring**

De informatie in dit document is zorgvuldig onderzocht en wordt beschouwd als volledig betrouwbaar. Er is echter geen sprake van verantwoordelijkheid voor onzorgvuldigheden. Bovendien behoudt Motorola het recht om wijzigingen aan te brengen aan producten in dit document om de leesbaarheid, functionaliteit of het ontwerp te verbeteren. Motorola neemt geen aansprakelijkheid op zich als gevolg van de toepassing of het gebruik van een product of circuit dat in dit document wordt beschreven en verleent geen licentie in het kader van octrooirechten of de rechten van anderen.

### **Ophavsret for dokument**

Det er ikke tilladt at duplikere eller distribuere dette dokument eller nogen del heraf uden udtrykkelig skriftlig tilladelse fra Motorola. Intet af indholdet i denne brugervejledning må gengives, distribueres eller overføres i nogen form eller på nogen måde, hverken elektronisk eller mekanisk, uden udtrykkelig skriftlig tilladelse fra Motorola.

### **Ansvarsfraskrivelse**

Oplysningerne i dette dokument er omhyggeligt gennemgået, og der er tiltro til, at de er fuldstændig pålidelige. Vi påtager os dog intet ansvar for unøjagtigheder. Motorola forbeholder sig desuden retten til at foretage ændringer af ethvert produkt indeholdt heri for at forbedre læsbarhed, funktioner eller design. Motorola påtager sig ikke noget ansvar i forbindelse med anvendelsen af et produkt eller et kredsløb, der er beskrevet heri. Ej heller dækkes licenser i henhold til patentrettigheder eller andres rettigheder.

### **Upphovsrätter för dokument**

Inga kopior eller distribution av detta dokument, eller delar av det, får göras utan skriftligt tillstånd från Motorola. Ingen del av denna bruksanvisning får reproduceras, distribueras eller överföras i någon form eller på något sätt, elektroniskt eller mekaniskt, och för ingen avsikt utan skriftligt tillstånd från Motorola.

## **Friskrivelse**

Informationen i detta dokument har undersökts noggrant, och anses vara helt tillförlitligt. Dock tas inget ansvar för felaktigheter. Dessutom förbehåller sig Motorola rättigheten att göra ändringar på alla produkter i detta dokument för att förbättra läsbarheten, funktionen eller utformningen. Motorola tar inget ansvar som uppstår med applikationerna eller från användning av produkter eller kretsar som beskrivs i denna bruksanvisning; och täcker inga licenser under dess patenträttigheter eller andras rättigheter.

## **Asiakirjan tekijänoikeudet**

Tätä asiakirjaa tai mitään sen osaa ei saa monistaa tai jakaa ilman Motorolan nimenomaista kirjallista lupaa. Tämän käyttöoppaan mitään osaa ei saa jäljentää, jakaa tai lähettää missään muodossa tai millään tavoin sähköisesti tai mekaanisesti mihinkään tarkoitukseen ilman Motorolan nimenomaista kirjallista lupaa.

## **Vastuuvapauslauseke**

Tämän asiakirjan tiedot on tarkistettu huolellisesti ja niiden uskotaan olevan kokonaisuudessaan luotettavia. Emme vastaa kuitenkaan epätarkkuuksista. Lisäksi Motorola varaa oikeuden tehdä muutoksia asiakirjassa mainittuihin kaikkiin tuotteisiin niiden selkeyden, toiminnan tai ulkoasun parantamiseksi. Motorola ei ota mitään korvausvastuuta, joka johtuu tässä asiakirjassa kuvatun tai tuotteen tai piirin soveltamisesta tai käytöstä; se ei vastaa myöskään mistään lisenssistä, joka on annettu sen patenttioikeuksien tai muiden tahojen oikeuksien nojalla.

## **Opphavsrett til dokument**

Kopiering eller distribusjon av dette dokumentet eller deler av det må ikke foretas uten uttrykkelig skriftlig tillatelse fra Motorola. Ingen deler av denne veiledningen må reproduseres, distribueres eller overføres i noen form eller på noen måte – verken elektronisk eller mekanisk – til noe formål uten uttrykkelig skriftlig tillatelse fra Motorola.

## **Ansvarsfraskrivelse**

Informasjonen i dette dokumentet er nøye gjennomgått og anses som helt pålitelig. Vi påtar oss imidlertid ikke noe ansvar for unøyaktigheter. I tillegg forbeholder Motorola seg retten til å gjøre endringer i produktene som omtales her, for å forbedre pålitelighet, funksjonalitet eller design. Motorola påtar seg ikke noe ansvar på grunnlag av anvendelse eller bruk av et produkt eller en krets som beskrives i denne veiledningen, og gir heller ingen lisens i henhold til patentrettighetene eller andres rettigheter.

## **Belge Telif Hakları**

Motorola'nın açık yazılı onayı olmadan, bu belge ya da bir bölümü çoğaltılamaz veya dağıtılamaz. Bu kılavuzun hiçbir kısmı, Motorola'nın açık yazılı izni alınmadan, herhangi bir biçimde veya herhangi bir yöntemle, elektronik veya mekanik olarak, hiçbir amaçla çoğaltılamaz, dağıtılamaz veya başkalarına aktarılamaz.

## **Yasal Uyarı**

Bu belgede yer alan bilgiler, dikkatli bir şekilde incelenmiştir ve tümüyle güvenilir olduklarına inanılmaktadır. Ancak, yanlışlıklar için herhangi bir sorumluluk alınmaz. Dahası, Motorola, burada yer alan ürünler üzerinde, ürünün okunurluğunu, işlevini veya tasarımını geliştiren değişiklikler yapma hakkını saklı tutar. Motorola, uygulamalardan veya burada tanımlanan herhangi bir ürünün veya devrenin kullanımından kaynaklanan herhangi bir yükümlülüğü üstlenmez; ayrıca patent hakları veya diğerlerinin hakları kapsamında herhangi bir lisansı kapsamaz.

## **Prawa autorskie dotyczące dokumentu**

Powielanie lub rozpowszechnianie tego dokumentu bądź jakiegokolwiek jego części wymaga wyraźnej pisemnej zgody firmy Motorola. Żadna część podręcznika nie może być kopiowana, rozpowszechniana lub przekazywana w jakiegokolwiek formie lub za pośrednictwem jakichkolwiek środków — elektronicznych bądź mechanicznych — niezależnie od celu, bez wyraźnej pisemnej zgody firmy Motorola.

## **Wyłączenie odpowiedzialności**

Informacje zawarte w tym dokumencie zostały starannie sprawdzone i są uważane za całkowicie wiarygodne. Firma nie ponosi jednak odpowiedzialności z powodu ewentualnych nieścisłości. Ponadto firma Motorola zastrzega sobie prawo do wprowadzania zmian w produktach opisanych w tym dokumencie w celu zwiększenia czytelności, usprawnienia funkcjonalności lub udoskonalenia wyglądu. Firma Motorola nie ponosi odpowiedzialności wynikającej z zastosowania lub użytkowania jakiegokolwiek produktu lub obwodu opisanego w niniejszym dokumencie; nie udziela również żadnej licencji na podstawie jej praw patentowych lub praw innych podmiotów.

## **Авторские права на документ**

Запрещается копировать или распространять этот документ или любую его часть без явного письменного разрешения компании Motorola. Никакая часть данного руководства не может быть воспроизведена или передана в любой форме или любыми средствами, как электронными, так и механическими, в любых целях без явного письменного разрешения компании Motorola.

## **Отказ от ответственности**

Информация, представленная в этом документе, тщательно проверена и считается полностью достоверной. Однако компания не несет ответственности за неточности. Более того, компания Motorola оставляет за собой право вносить изменения в любой продукт для повышения его надежности, улучшения функционирования или дизайна. Компания Motorola не берет на себя никакой ответственности в связи с применением или использованием каких-либо продуктов, схем или приложений, описанных в этом документе; кроме того, она не обеспечивает какую-либо лицензию своими патентными правами или правами других сторон.

<b>Computer Software Copyrights</b> . . . . .	ii	<b>Radio Cloning</b> . . . . .	21
<b>Radio Frequency (RF) Exposure Safety Standards</b> . . . . .	iii	Cloning Radio Settings . . . . .	21
<b>Batteries and Chargers Safety Information</b> . . . . .	iv	Cloning Instructions . . . . .	21
<b>Introduction</b> . . . . .	1	<b>Advanced Radio Configuration (*)</b> . . . . .	25
<b>Radio Overview</b> . . . . .	2	<b>Troubleshooting</b> . . . . .	26
Radio Controls . . . . .	2	<b>Use and Care</b> . . . . .	30
Getting Started . . . . .	3	<b>Radio Frequency and Code Charts</b> . . . . .	31
Install the Battery . . . . .	3	<b>Motorola Solutions Limited Warranty</b> . . . . .	35
Connecting a Bluetooth Wireless Technology Accessory (Selected Models Only) . . . . .	5	<b>Accessories</b> . . . . .	36
Transmitting and Receiving . . . . .	7	Audio Accessories . . . . .	36
Operation with Menu Settings . . . . .	8	Batteries . . . . .	36
<b>Battery and Charger Features</b> . . . . .	12	Carry Accessories . . . . .	36
Battery Features . . . . .	12	Chargers . . . . .	37
<b>Programming The Radio Through the CPS</b> . . . . .	19	Programming Cables . . . . .	37

## COMPUTER SOFTWARE COPYRIGHTS

The Motorola Solutions products described in this manual may include copyrighted Motorola Solutions computer programmes stored in semiconductor memories or other media. Laws in the United States and other countries preserve for Motorola Solutions certain exclusive rights for copyrighted computer programmes, including, but not limited to, the exclusive right to copy or reproduce in any form the copyrighted computer programme. Accordingly, any copyrighted Motorola Solutions computer programmes contained in the Motorola Solutions products described in this manual may not be copied, reproduced, modified, reverse-engineered or distributed in any manner without the express written permission of Motorola Solutions.

Furthermore, the purchase of Motorola Solutions products shall not be deemed to grant either directly or by implication, estoppels, or otherwise, any licence under the copyrights, patents or patent applications of Motorola Solutions, except for the normal non-exclusive licence to use that arises by operation of law in the sale of a product.

# RADIO FREQUENCY (RF) EXPOSURE SAFETY STANDARDS

## Product Safety and RF Exposure Compliance



Caution

Before using this product, read the operating instructions for safe usage contained in the RF Energy Exposure and Product Safety booklet contained with your radio.

## ATTENTION!

**This radio is restricted to occupational use only to satisfy FCC RF energy exposure requirements.**

Before using this product, read the RF energy awareness information and operating instructions in the RF Energy Exposure and Product Safety booklet enclosed with your radio (Motorola Solutions Publication part number 6864117B25) to ensure compliance with RF energy exposure limits.

For downloading the full version of the user guide and for a list of Motorola Solutions-approved batteries and other accessories, visit the following website:  
[www.motorolasolutions.com](http://www.motorolasolutions.com)

## BATTERIES AND CHARGERS SAFETY INFORMATION

This document contains important safety and operating instructions. Read these instructions carefully and save them for future reference. Before using the battery charger, read all the instructions and cautionary markings on

- the charger
  - the battery
  - the radio using the battery
1. To reduce risk of injury, charge only the rechargeable Motorola Solutions-authorized batteries. Other batteries may explode, causing personal injury and damage.
  2. Use of accessories not recommended by Motorola Solutions may result in risk of fire, electric shock or injury.
  3. To reduce risk of damage to the electric plug and cord, pull by the plug rather than the cord when disconnecting the charger.
  4. An extension cord should not be used unless absolutely necessary. Use of an improper extension cord could result in risk of fire and electric shock. If an extension cord must be used, make sure that the cord size is 18 AWG for lengths up to 6.5 feet (2.0 m), and 16 AWG for lengths up to 9.8 feet (3.0 m).
  5. To reduce risk of fire, electric shock or injury, do not operate the charger if it has been broken or damaged in any way. Take it to a qualified Motorola Solutions service representative.
  6. Do not disassemble the charger; it is not repairable and replacement parts are not available. Disassembly of the charger may result in risk of electrical shock or fire.
  7. To reduce risk of electric shock, unplug the charger from the AC outlet before attempting any maintenance or cleaning.



## OPERATIONAL SAFETY GUIDELINES

- Turn the radio OFF when charging battery.
- The charger is not suitable for outdoor use. Use only in dry locations/conditions.
- Connect charger only to an appropriately fused and wired supply of the correct voltage (as specified on the product).
- Disconnect charger from line voltage by removing main plug.
- The outlet to which this equipment is connected should be nearby and easily accessible.
- Maximum ambient temperature around the power supply equipment must not exceed 40 °C (104 °F).
- Make sure that the cord is located where it cannot be stepped on, tripped over or subjected to water, damage or stress.

# Notes

## INTRODUCTION

Thank you for purchasing a Motorola Solutions CLP Series Two-Way Radio™. Your radio is a product of Motorola Solutions 80 plus years of experience as a world leader in designing and manufacturing communications equipment. The CLP Series radios provide cost-effective efficient communications for businesses such as retail shops, restaurants, hotels and schools. Motorola Solutions professional two-way radios are the perfect communications solution for all of today's fast-paced industries. Read this guide carefully to properly operate the radio before use.

This user guide covers the following CLP Series models (\*):

Model	Frequency Band	Transmit Power	No. of Channels	Bluetooth
CLP0086BHLAA (wired)	UHF	0.5W	8	No
CLP0086BBLAA (Bluetooth wireless technology)	UHF	0.5W	8	Yes

**Note:** (\*) Certain models may or may not be available at the time of purchase.

## PACKAGE CONTENTS

Your product package contains the following products and manuals:

- CLP Series Two-way Radio™
- Swivel Belt Clip Holster
- Lithium Ion Battery and Battery Door
- Drop-In Tray Charger with Transformer
- Audio Accessory
- User Quick Reference, Chargers Instructions Leaflet, RF Safety Booklet

**For product information, visit us at:**  
[www.motorolasolutions.com](http://www.motorolasolutions.com)

## RADIO OVERVIEW

### RADIO CONTROLS

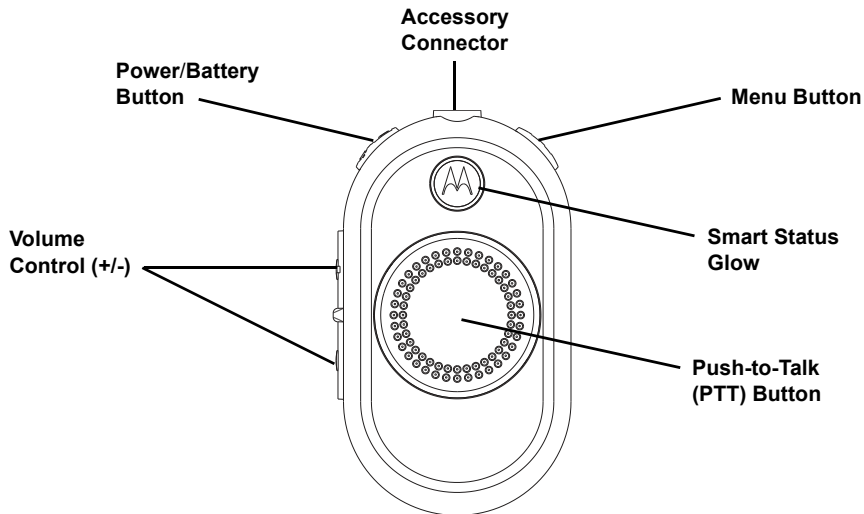

## GETTING STARTED

### INSTALL THE BATTERY

1. Push up the latch at the bottom of the battery door and lift the battery door off the radio.
2. Align the battery contacts with tabs in the battery compartment. Insert the contact side of the battery first, then press the battery down to secure in place.
3. Put the battery door back on the radio. Push down the latch to lock.

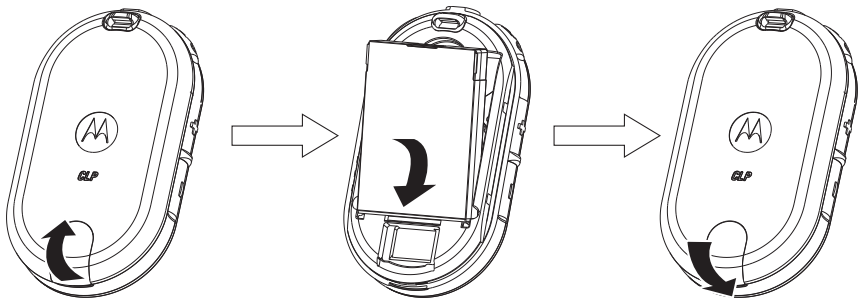

**Note:** The CLP Series radios standard packaged models come with standard Lithium Ion battery and the standard Lithium Ion battery door. For option, customers can order

Hi-capacity Lithium Ion battery and the Hi-capacity Lithium Ion battery door.

## Connecting a Wired Audio Accessory

Connect the wired audio accessory.

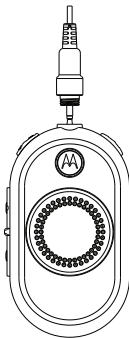

1. Turn the radio OFF.
2. Remove the accessory connector cover (applicable on *Bluetooth* wireless technology enabled models only).
3. Plug the audio accessory straight into the accessory connector on the radio. Screw the audio accessory plug into the connector until it is tight and fully engaged with the connector.

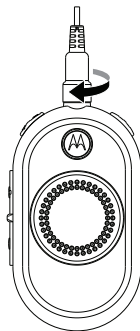





4. Turn the radio ON. Press either the **Battery Status**, **Menu**, or **Volume Control** button to check for audio through the audio accessory.

**Note:** The CLP Series radios offer a variety of audio accessories. For detailed Audio Accessories List, please refer to [www.motorolasolutions.com](http://www.motorolasolutions.com) for information on approved accessories. Lower the radio volume **BEFORE** placing the audio accessory in or near your ear.

## CONNECTING A *BLUETOOTH* WIRELESS TECHNOLOGY ACCESSORY (SELECTED MODELS ONLY)

### Add *Bluetooth* Headset (Initial Pairing)

1. Turn the radio OFF.
2. Put *Bluetooth* headset in pairing mode. Refer to your *Bluetooth* headset instructions leaflet.
3. Press and hold the **PTT** button and power button simultaneously until radio shows the blue LED.

LED Configuration		
User Mode	LED Status	Colour
<i>Bluetooth</i> Pairing Mode	<ul style="list-style-type: none"><li>• Last connection – Fast blinking blue</li><li>• Add or erase/add – Solid blue</li></ul>	
Pairing Successfully	Blue/purple blinks for 5 seconds	
<i>Bluetooth</i> Disconnected	Red/purple blinks until the radio reconnects	
Pairing Fail/Timeout	Red/purple blinks until radio reconnects	

**Note:** The *Bluetooth* feature is disabled when the wired audio accessory is plugged into the accessory connector on the CLP radio.

### Reconnect to Last Connected *Bluetooth* Headset

1. Turn the radio OFF.
2. Press the power button to turn the radio ON. (Make sure the *Bluetooth* headset is turned ON.)

### Erase *Bluetooth* Headset History and Add *Bluetooth* Headset

1. Turn the radio OFF.
2. Put the *Bluetooth* headset in pairing mode. Refer to your *Bluetooth* headset instructions leaflet.
3. Press and hold the **Menu** button and power button simultaneously until radio shows the blue LED.

**Note:** The CLP radio uses proximity pairing. Make sure the headset is close enough to the CLP radio. Pairing process takes about 14 seconds.

## Turning the Radio On and Off

- To turn the radio ON, press and hold the **Power/Battery** button until you hear a short tone and the Smart Status Glow lights up.
- To turn it OFF, press and hold the button until you hear a short tone and the Smart Status Glow (red) indicator blinks once.

## Adjusting the Volume

Turn the radio ON and set volume level by pressing volume control (+/- button). A total of 16 volume levels are available.

## Installing and Removing the Swivel Belt Clip Holster

1. Slide the bottom of the radio into the holster.
2. Snap the top of the holster into the radio around the accessory connector.
3. To remove the holster, pull either the top or bottom tab(s) and pull the radio from the holster.

**Note:** When using a corded audio accessory, loop the cord into the recess in the rear of the holster for optimal plug retention.

4. Make a small loop in the cord. Pass the cord through the cord guide, nest the cord in the U-shaped groove. Pull tight to lock the cord in place.
5. Turn the belt clip to the position as needed.

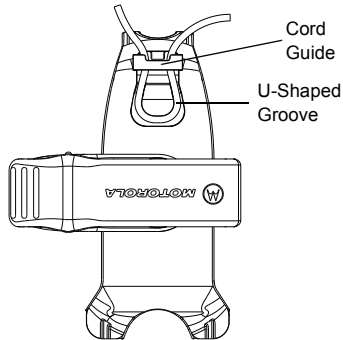



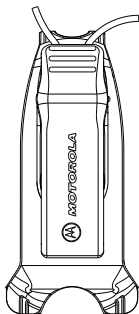

**Note:** The CLP Series radios offer a variety of flexible carrying accessories. For detailed Carrying Accessories List, please refer to [www.motorolasolutions.com](http://www.motorolasolutions.com) for information on approved accessories.

## TRANSMITTING AND RECEIVING

1. To talk, press and hold the **PTT** button on the front of the radio (or on select wired audio accessories with an inline **PTT**). Speak clearly into the microphone on the audio accessory. When finished talking, release the **PTT** to listen.
2. To receive, listen through the earpiece at the volume level you have set. Press the **PTT** to respond.

**Note:** The CLP Series radios always require the use of an audio accessory with microphone and speaker.

### Talk Range

Range, Number of floors (*)	Range, Square Feet
6	80, 000

**Note:** (\*) Typical coverage

## OPERATION WITH MENU SETTINGS

Press **Menu** button to navigate through the Menu settings. Voice Assisted Operation feature\* (\* may not be available on certain previous shipping radios). At any time in Menu mode, short press **PTT** or wait 3 seconds to exit the menu.

HOW TO...	STEP 1	STEP 2
Change Channel	Press <b>Menu</b> button to navigate to Channel.	Press +/- button to change channel.
Enter Monitor Mode	Press <b>Menu</b> button to navigate to Monitor.	Press +/- button to activate or deactivate Monitor.
Enter Scan Mode	Press <b>Menu</b> button to navigate to Scan.	Press +/- button to activate or deactivate Scan.
Send Call Tone (enabled through CPS)	Press <b>Menu</b> button to navigate to Call Tone.	Press +/- button to send Call Tone.

**Quick Tip:** It is not necessary to wait for the voice prompt to be completed before continuing with next button press.













**Note:** For single channel models, Monitor, Scan Mode and Call Tone are supported. Single channel models support Scan mode when the user enables “Dynamic Talkaround Scan” on a repeater channel via the customer programming software.

## Selecting a Channel

For CLP multi-channel models only:

1. When powered ON, press the **Menu** button, you can hear the voice prompt:
2. Select the channel you want. The LED reflects the colour of the new channel. Press **PTT** button to confirm or it is activated after 3-second hang time.

### Default Channel Settings for CPS

CLP0086BHLAA (wired)			CLP0086BBLAA (Bluetooth)		
Channel	LED Status	Colour	Channel	LED Status	Colour
1		Red	1		Red
2		Green	2		Green
3		Yellow	3		Yellow
4		Blue	4		Blue
5		Purple	5		Purple
6		White	6		White
7		Aqua	7		Aqua
8		Orange	8		Orange

## Monitoring a Channel

1. To activate, press the **Menu** button to navigate to Monitor mode.
2. When Monitor is OFF, you can hear the voice prompt: “Monitor” – “To activate” – “press +/-”.
3. Press either “+/-” button to activate the Monitor; press either “+/-” button again to deactivate.

**Note:** When Monitor is ON, you can hear static if no activity is present or audio if channel activity is present.

4. To engage the Monitor mode, enable Monitor via the menu and let the menu time out.
5. To deactivate, press **PTT** during Monitor Menu mode.

## Scanning

For multi-channel models only.

You can scan up to 8 channels. When the radio detects activity, it stops scanning and locks in on the active channel. This allows you to talk and listen to the person transmitting without changing channels.

1. Press the **Menu** button to navigate to Scan mode.
2. When Scan is OFF, you can hear the voice prompt: “Scan” – “To activate” – “press +/-”.
3. Press either “+/-” button to activate the Scan; press either “+/-” button again to deactivate.
4. When Scan is on, you can hear the voice prompt: “Scan” – “To deactivate” – “press +/-” button.

## Sending Call Tone (enabled through CPS)

1. Press the **Menu** button to navigate to Call Tone.
2. Press either “+/-” button to transmit selected Call Tone.

**Note:** There are 3 Call Tones available.

## Mute Feature (\*)

You can quickly lower the headset volume using the Mute feature.

1. Press and hold + or - button while receiving audio to quickly lower the headset volume to “Mute Headset Volume” setting (configurable via CPS). You can hear the voice prompt: “Mute”.
2. To switch back to the previous headset volume setting, press and hold + or - button again. You can hear the voice prompt: “Unmute”.

**Note:** (\*) Enhancement feature on CLP radios. May not be available on previous shipping radios. The enhanced CLP does not support the volume scroll like the previous CLP models.

## Talk Permit Tone (\*)

In mixed fleet situations, *Bluetooth* users may miss some words due to the *Bluetooth* connection not being established. Talk Permit Tone allocates some time so that the link between the radio and headset gets re-established thus minimising the lost words. (The Talk Permit Tone is disabled by default on CPS on the *Bluetooth* models.)

**Note:** (\*) Enhancement feature on CLP radios may not be available on previous shipping radios.

# BATTERY AND CHARGER FEATURES

## BATTERY FEATURES

The CLP Series radio provides Lithium-Ion batteries that come in different capacities that define the battery life.

### About the Li-Ion Battery

The CLP Series radio comes equipped with a rechargeable Li-Ion battery. This battery should be charged before initial use to ensure optimum capacity and performance.

Battery life is determined by several factors. Among the more critical are the regular overcharge of batteries and the average depth of discharge with each cycle. Typically, the greater the overcharge and the deeper the average discharge, the fewer cycles a battery can last. For example, a battery which is overcharged and discharged 100% several times a day, lasts fewer cycles than a battery that receives less of an overcharge and is discharged to 50% per day. Further, a battery which receives minimal overcharging and averages only 25% discharge, lasts even longer.

Motorola Solutions batteries are designed specifically to be used with a Motorola Solutions charger and vice versa. Charging in non-Motorola Solutions equipment may lead to battery damage and void the battery warranty. The battery should be at about 77 °F (25 °C) (room temperature), whenever possible. Charging a cold battery (below 50 °F [10 °C]) may result in leakage of electrolyte and ultimately in failure of the battery. Charging a hot battery (above 95 °F [35 °C]) results in reduced discharge capacity, affecting the performance of the radio. Motorola Solutions rapid-rate battery chargers contain a temperature-sensing circuit to ensure that batteries are charged within the temperature limits stated above.

### Battery Life

Based on 5% transmit, 5% receive, 90% standby (standard duty cycle):

Estimated Battery Life		
Standard Charging Solution	Battery Type	
	Standard Li-Ion Battery	High Capacity Li-Ion Battery
CLP0086BHLAA (wired)	9 hours	14 hours
CLP0086BBLAA (Bluetooth)	8 hours	12 hours

## Removing the Lithium-Ion (Li-Ion) Battery

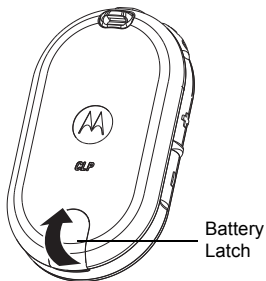

1. Turn OFF the radio.
2. Push up the latch at the bottom of the battery door and lift the battery door off the radio.
3. Pull the battery away from the radio.

## Power Supply, Adapter and Drop-in Tray Charger

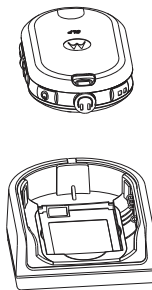

The radio is packaged with one Drop-in Tray Charger with transformer. For details, see “Chargers” Section on page 37.

## Charging a Standalone Battery

For your convenience the battery on the CLP radios can be charged as a standalone battery using either a Single Unit Charger (SUC) P/N IXPN4028 or a Multi-Unit Charger (MUC) P/N IXPN4029.

**Note:** When acquiring additional chargers or power supplies, make sure you have similar drop-in tray chargers and power supplies sets. For part number details, refer to “Chargers” Section on page 37.

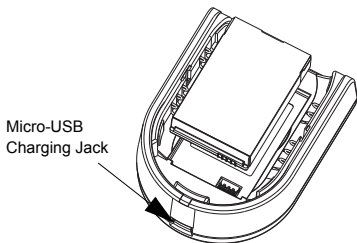

To charge only the battery:

1. Insert the connector of the power supply into the Micro USB port on the front of the drop-in tray charger.

2. Connect the CLP power supply to a proper AC outlet.
3. Insert the battery into the tray, with the inside surface of the battery facing the front of the charger, as shown.
4. Ensure the slots in the battery correctly engage in the charger.

## Estimated Charging Time

The following table provides the estimated charging time of the battery.

Estimated Charging Time		
Charging Solution	Battery Type	
	Standard Li-Ion Battery	High Capacity Li-Ion Battery
Single Unit Charger	4 hours	5.5 hours
Multi Unit Charger	2.5 hours	4 hours

For further details, see “Batteries” Section on page 36.



### Charging the Radio with the Drop-in Tray Single Unit Charger (SUC)

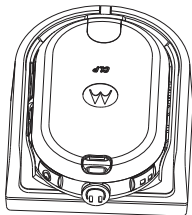

1. Place the drop-in tray charger on a flat surface.
2. Insert the connector of the power supply into the Micro USB port on the front of the drop-in tray charger.
3. Connect the correct power supply to a proper AC outlet.
4. Insert the radio (with battery installed) into the tray, facing down and making sure the charging contacts on the charger are aligned with the contacts on the radio.

**Note:** When charging a battery attached to a radio, turn the radio OFF to ensure a full charge. The radio fits in the charger with the holster attached when placed face down in the tray.

### Charging with the Drop-In Tray Multi-Unit Charger (Optional Accessory)

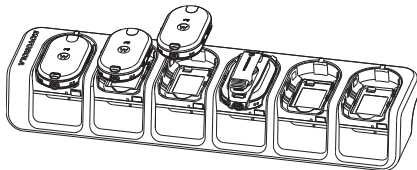

The Multi-Unit Charger (MUC) allows drop-in charging of up to 6 radios. Each of the 6 charging pockets can hold a radio (with battery installed). The Multi-Unit Charger provides pockets for headset storage.

1. Place the charger on a flat surface or mount it on the wall.
2. Insert the power cord plug into the jack on the MUC.
3. Plug the cord into an AC outlet and then into charger.
4. Turn the radio OFF.

**Note:** If the radio is ON while charging, it takes longer to fully charge.

5. Insert the radio facing down (with battery installed) into the charging pocket, making sure the radio contacts are aligned with the MUC contacts.

**Note:** The battery can be charged by itself using the slot on the flat surface of the charging pocket.



### ***Charging Status LEDs***

On the drop-in charger, the radio charging pocket has an LED Charger.

On the MUC, each of the 6 charging pockets has an LED. The LEDs are grouped into pairs to show which charging pockets are paired. The LED is red when the battery is charging. It turns to green once the battery is fully charged.

**Note:** This Multi Unit Charger allows you to clone up to 2 radios (2 Source radios and 2 Target radios). For more details, refer to "Radio Cloning" Section on page 21.

- For part number details, refer to the "Accessories" Section on page 36.

Charger LED Indicator			
Status	LED Status		Comments
Charging	Steady Red Indication		The charger is currently charging.
Charge Complete	Steady Green Indication		Battery is fully charged.
Battery Fault (*)	Blinking Red		Battery was faulty when inserted.
<b>Note:</b>		The LED is red when the battery is charging. It turns to green once the battery is fully charged.	
<b>Note:</b>		(*) Re-seating the battery pack likely corrects this issue.	

## Charging the *Bluetooth* Headset

Refer to your *Bluetooth* headset leaflet for charging instruction.

### **Charging Bluetooth Headset with CLP Series Drop-In Tray Multi-Unit Charger and Cloning Cable (Optional Accessory)**



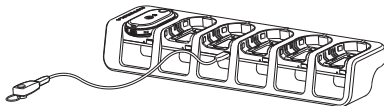

You can also charge your *Bluetooth* headset with CLP Series Multi Unit Charger (MUC) P/N IXPN4029 (optional accessory) and Cloning Cable HKKN4028 (optional accessory).



- Plug the other end of the cloning cable to the USB port of the *Bluetooth* headset for charging.
- Note:** Refer to the charging status light on your *Bluetooth* headset leaflet.
- Plug one side of the cloning cable microconnector to the USB port of the Multi-Unit Charger (there are 6 USB ports on top of the accessory pockets).

## Checking Battery Status

When powered on, short press and release the Power/Battery button, the Smart Status Glow and Voice Assisted Operation features (\*) gives you the battery status of the radio.

Battery Status		
Level	LED Status	Colour
Battery Level High (70 – 100%)		Green
Battery Level Medium (30 – 70%)		Yellow
Battery Level Low (10 – 30%)		Red
Battery Level Critical (0 – 10%)		Blinking Red

After the Smart Status Glow and Voice Assisted Operation features (\*) indicate the BATTERY STATUS, it returns to the current channel colour.

**Note:** (\*) May not be available on certain previous shipping radios.

## PROGRAMMING THE RADIO THROUGH THE CPS

Your dealer or system administrator may have customized your radio for your specific needs. Check with your dealer or system administrator for more information.

### Programming the Radio

To programme the radio:

1. Connect the radio via the Drop-in Charger Tray or the Charging Pocket with “PROG” label on the Multi-Unit Charger and CPS Programming Cable.

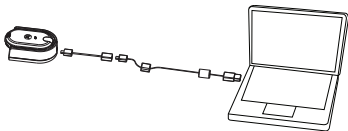

**Programming the Radio through a Single Unit Charger**

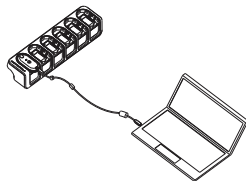

**Programming the Radio through a Multi-Unit Charger**

2. Make sure the radio is turned ON.
3. Once the radio is connected, open the CPS and select “Read” on the toolbar to get the radio profile. The CPS allows the user to change settings, such as General, Audio, Menu, Channels, Scan List, Customised PL/DPL, *Bluetooth* (\*) as well as select frequencies, PL/DPL codes on each channel.
4. After you change the settings, press “Write” on the toolbar to save the settings.

For more information on the Computer Programming Software, please refer to Help menu on the CPS.

**Note:** (\*) CPS Programming Cable (P/N HKKN4027) is an accessory sold separately. Please contact your Motorola Solutions Point of Purchase for more information.

**Note:** (\*) *Bluetooth* is available on selected models only.

CLP0086BHLAA (wired) and CLP0086BBLAA ( <i>Bluetooth</i> )			
Channel #	Frequency Setting	Sub-Codes	Operating Frequency (MHz)
1	446.00625	219 (*)	446.00625 – 446.09375
2	446.01875	219 (*)	446.00625 – 446.09375
3	446.03125	219 (*)	446.00625 – 446.09375
4	446.04375	219 (*)	446.00625 – 446.09375
5	446.05625	219 (*)	446.00625 – 446.09375
6	446.06875	219 (*)	446.00625 – 446.09375
7	446.08125	219 (*)	446.00625 – 446.09375
8	446.09375	219 (*)	446.00625 – 446.09375
(*) 39 standard CTCSS, 6 customised CTCSS, 84 standard DCS and 6 customised DCS codes			

# RADIO CLONING

## CLONING RADIO SETTINGS

You can copy the CLP Series radio settings from one radio (the source) to a second radio using the CLP Series Single Unit Charger (SUC) Kit P/N IXPN4028 and CLP Series Cloning Cable Kit P/N HKKN4028 (optional accessory) or CLP Series Multi-Unit Charger (MUC) Kit P/N IXPN4029 (optional accessory).

A multi-channel radio can be cloned to a single-channel radio BUT only the first channel is cloned. The Multi-Unit Charger (MUC) does not have to be plugged in for cloning, but both radios require charged batteries.

**Note:** The enhanced CLP software also uses the LED to indicate “pass” or “fail” status during cloning. Green LED during cloning indicates “pass” status and red LED during cloning indicates “fail” status.

## CLONING INSTRUCTIONS

**Cloning Radios using the CLP Series Cloning Cable Kit P/N HKKN4028 (optional accessory)**



### Cloning the Radio through a Single Unit Charger

**Source Radio:** Radio to be cloned

**Target Radio:** Radio to which the configuration of the “Source Radio” is to be copied.

Before beginning the cloning process, make sure you have:

- A fully charged battery on each one of the radios
  - Two CLP Series Single Unit Charger (SUC) Kits
  - Both radios are turned OFF
1. Unplug any cables (power supply or USB cables) from the Single Unit Chargers.

2. Plug one side of the cloning cable microconnector to one Single Unit Charger. Plug the other end to the second Single Unit Charger.

**Note:** During the cloning process no power is being applied to the Single Unit Charger. The batteries cannot be charged. A data communication is being established between the two radios.

3. Turn ON the “Target Radio” and place it into one of the Single Unit Chargers.
4. On the “Source Radio”, power the radio following the sequence below: • Press and hold the Push-to-Talk (**PTT**) and the “-“ Button simultaneously while turning the radio ON until you hear the Cloning Tone and Double Blinking Yellow  on the Smart Status Glow.
5. Place the “Source Radio” in its Single Unit Charger with an Audio accessory, then press and release **Menu** Button to start the cloning process.

6. After cloning is completed, the “Source Radio” sounds either a “pass” tone (cloning was successful) or a “fail” tone (cloning process has failed). The pass tone sounds like a good key “chirp” whereas the “fail” tone sounds similar to a “bonk” tone. (A tone is heard in no more than 5 seconds).
7. Once you have completed the cloning process, you should turn the radios “OFF” and “ON” to bring them to normal user mode (exit “clone” mode).



### ***What to do if cloning fails***

The radio emits an audible “bonk” indicating that the cloning process has failed. In the event that cloning fails, try performing each of the following before trying to start the cloning process again.

1. Make sure that the radio batteries on both radios are fully charged.
2. Verify the cloning cable connection on both Single Unit Chargers.
3. Make sure that the battery is engaged properly on to the radio.
4. Make sure that there is no debris in the charging tray or on the radio contacts.
5. Verify that the source radio is in cloning mode.
6. Make sure that the radio to be cloned is turned ON.
7. Make sure that radios are both from the same type (same frequency band, same region and same transmission power).

**Note:** This cloning cable is designed to operate only with compatible Motorola Solutions Drop-in Tray Single Unit Charger. When ordering the cloning cable, please refer to CLP Series Cloning Cable Kit P/N HKKN4028. For details about accessories, refer to “Accessories” Section on page 36.

## Cloning Radios using the CLP Series Multi-Unit Charger (MUC) Kit P/N IXPN4029 (optional accessory)

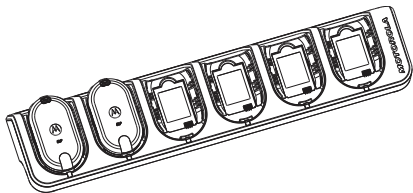

### Cloning the Radio through a Multi-Unit Charger

1. To put the source radio into clone mode, press and hold **PTT** and the “-” button while turning the radio ON until you hear the Cloning Tone and Double Blinking Yellow on the Smart Status Glow .
2. Place the source radio into one of the charging pockets that has the “CLONE” label.
3. Turn the target radio ON and place it in the pairing charging pocket that has the “CLONE” label and start the cloning process.
4. Press the “**Menu**” button on the source radio to start the cloning process. The source radio generates the start clone tone.
5. Once the cloning is completed, turn the target radio OFF and back ON again in order to activate the radio.
6. To clone another radio, repeat steps 3, 4 and 5.
7. To exit clone mode on the source radio, turn the radio OFF.

## ADVANCED RADIO CONFIGURATION (\*)

(\*) Enhancement feature on CLP radios. May not be available on previous shipping radios.

Advanced Radio Configuration provides you with the ability to configure the following settings from a pre-programmed list without the need to use a computer.

- Channels
- Frequencies
- Codes (CTCSS/DPL)

Frequencies allows the user to select frequencies for each channel. Codes helps minimise interference by providing the user with a choice of code combinations that filter out static, noise and unwanted messages.

### Entering Advanced Radio Configuration Mode

Before starting, make sure the device is powered OFF.

**Note:** For *Bluetooth* models, make sure the wired accessory is connected or the *Bluetooth* headset is paired before entering Advanced Radio Configuration Mode.

1. Press the **PTT**, “+” button and Power button at the same time and hold for 3 to 5 seconds until you hear a “chirp” sound and the voice prompt “Programming Mode”.

**Note:** The LED Indicator should start blinking a green heartbeat.

2. Press the **Menu** button to select the settings you want to change:
  - Channel (for multi-channel models)
  - Frequency
  - Code
3. The voice announcements indicate the menu items and their current settings. To change, press “+/-” buttons; to go to the next menu item, press **Menu** button.
4. To exit the Advanced Radio Configuration Mode, press and hold the **PTT** button until you hear a “beep” sound.
5. Resume normal radio operation.

# TROUBLESHOOTING

Symptom	Try this
No Power	Recharge or replace Li-Ion battery. Extreme operating temperatures affect battery life. Refer to “About the Li-Ion Battery” Section on page 12.
Hearing other noises or conversation on a channel	Confirm Interference Eliminator Code is set. Frequency or Interference Eliminator Code may be in use. Change settings: either change frequencies or codes on all radios. Make sure radio is at the right frequency and code when transmitting.
Message Scrambled	Scramble Code might be ON, and/or setting does not match other radios' settings. Use CPS to change settings.
Audio quality not good enough	Radio settings might not be matching up correctly. Double-check frequencies, codes and bandwidths to ensure they are identical in all radios.

Symptom	Try this
Limited talk range	<p>Steel and/or concrete structures, heavy foliage, buildings or vehicles decrease range. Check for clear line of sight to improve transmission.</p> <p>Change location of radio. To increase range and coverage, you can either reduce obstructions or increase power. UHF radios provide greater coverage in industrial and commercial buildings.</p> <p>Increasing power provides greater signal range and increased penetration through obstructions.</p>
Message not transmitted/ received	<p>Make sure the <b>PTT</b> button is completely pressed when transmitting.</p> <p>Confirm that the radios have the same Channel, Frequency, Interference Eliminator Code and Scramble Code settings. Refer to “Transmitting and Receiving” Section on page 7.</p> <p>Recharge, replace and/or reposition batteries. Refer to “About the Li-Ion Battery” Section on page 12.</p> <p>Obstructions and operating indoors or in vehicles, may interfere. Change location.</p> <p>Verify that the radio is not in Scan mode. Refer to “Scanning” Section on page 10.</p>

Symptom	Try this
Heavy static or interference	Radios are too close, they must be at least five feet apart. Radios are too far apart or obstacles are interfering with transmission.
Low batteries	Recharge or replace Li-Ion battery. Extreme operating temperatures affect battery life. Refer to “About the Li-Ion Battery” Section on page 12.
Drop-in Charger LED light does not blink	Check radio/battery is properly inserted and check battery/charger contacts to ensure they are clean and the charging pin is inserted correctly. Refer to “Charging a Standalone Battery” Section on page 14 and “Charger LED Indicator” Section on page 16.
Cannot activate VOX	VOX feature might be OFF. Use the CPS to ensure that the VOX Sensitivity Level is not set to “0”. Accessory not working or not compatible.
Battery doesn't charge although it has been placed in the drop-in charger for a while	Check drop-in charger is connected and corresponds to a compatible power supply. Refer to “Charging a Standalone Battery” Section on page 14. Check the charger LEDs indicators to see if battery has a problem. Refer to “Charger LED Indicator” Section on page 16.

Symptom	Try this
Unable to pair a <i>Bluetooth</i> headset	Make sure the target <i>Bluetooth</i> headset is not connected to another device.
Unable to connect to a <i>Bluetooth</i> headset	Make sure the target <i>Bluetooth</i> headset is not connected to another device.
Pairing with wrong <i>Bluetooth</i> headset	Don't perform pairing procedures next to other <i>Bluetooth</i> headset devices. CLP <i>Bluetooth</i> uses proximity pairing. Make sure the headset is placed next to the CLP radio.
<b>Note:</b> Whenever a feature in your radio seems to not correspond to the default or pre-programmed values, check if your radio have been programmed using CPS with a customised profile.	

## USE AND CARE

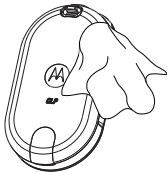

Use a soft damp cloth to clean the exterior.

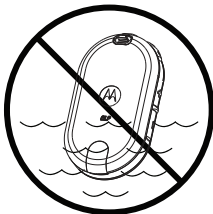

Do not immerse in water.



Do not use alcohol or cleaning solutions.

**If the portable is submerged in water...**

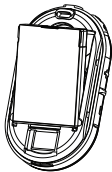

Turn OFF and remove batteries.

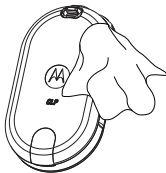

Dry with soft cloth.

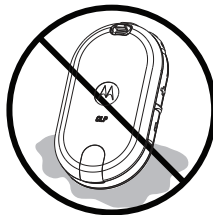

Do not use until completely dry.



## RADIO FREQUENCY AND CODE CHARTS

These charts provide frequency information and are useful when using Motorola Solutions CLP Series Two-Way Radios with other business radios. Most of the frequency positions are the same as Spirit M, GT, S, XTN, RDX and CLS Series frequency positions (where applicable), the bandwidths are different.

Channel	Frequency (MHz)	Bandwidth
1	446.00625	12.5 kHz
2	446.01875	12.5 kHz
3	446.03125	12.5 kHz
4	446.04375	12.5 kHz
5	446.05625	12.5 kHz
6	446.06875	12.5 kHz
7	446.08125	12.5 kHz
8	446.09375	12.5 kHz

## CTCSS Code (Hz)

CTCSS	Tone Frequency (Hz)	CTCSS	Tone Frequency (Hz)	CTCSS	Tone Frequency (Hz)
0	Off	16	114.8	32	203.5
1	67.0	17	118.8	33	210.7
2	71.9	18	123.0	34	218.1
3	74.4	19	127.3	35	225.7
4	77.0	20	131.8	36	233.6
5	79.7	21	136.5	37	241.8
6	82.5	22	141.3	38	250.3
7	85.4	23	146.2	122(*)	69.3
8	88.5	24	151.4	124	Customised CTCSS
9	91.5	25	156.7	125	Customised CTCSS
10	94.8	26	162.2	126	Customised CTCSS
11	97.4	27	167.9	127	Customised CTCSS
12	100.0	28	173.8	128	Customised CTCSS
13	103.5	29	179.9	129	Customised CTCSS
14	107.2	30	186.2		
15	110.9	31	192.8		

**Note:** (\*) New CTCSS Code

**DPL Code**

DPL	Code	DPL	Code	DPL	Code	DPL	Code	DPL	Code	DPL	Code
39	023	53	114	67	174	81	315	95	445	109	631
40	025	54	115	68	205	82	331	96	464	110	632
41	026	55	116	69	223	83	343	97	465	111	654
42	031	56	125	70	226	84	346	98	466	112	662
43	032	57	131	71	243	85	351	99	503	113	664
44	043	58	132	72	244	86	364	100	506	114	703
45	047	59	134	73	245	87	365	101	516	115	712
46	051	60	143	74	251	88	371	102	532	116	723
47	054	61	152	75	261	89	411	103	546	117	731
48	055	62	155	76	263	90	412	104	565	118	732
49	071	63	156	77	265	91	413	105	606	119	734
50	072	64	162	78	271	92	423	106	612	120	743
51	073	65	165	79	306	93	431	107	624	121	754
52	074	66	172	80	311	94	432	108	627	123(*)	645

**Note:** (\*) New DPL code

## DPL Code (Continued)

DPL	Code	DPL	Code	DPL	Code	DPL	Code
130	Inverted DPL 39	155	Inverted DPL 64	180	Inverted DPL 89	205	Inverted DPL 114
131	Inverted DPL 40	156	Inverted DPL 65	181	Inverted DPL 90	206	Inverted DPL 115
132	Inverted DPL 41	157	Inverted DPL 66	182	Inverted DPL 91	207	Inverted DPL 116
133	Inverted DPL 42	158	Inverted DPL 67	183	Inverted DPL 92	208	Inverted DPL 117
134	Inverted DPL 43	159	Inverted DPL 68	184	Inverted DPL 93	209	Inverted DPL 118
135	Inverted DPL 44	160	Inverted DPL 69	185	Inverted DPL 94	210	Inverted DPL 119
136	Inverted DPL 45	161	Inverted DPL 70	186	Inverted DPL 95	211	Inverted DPL 120
137	Inverted DPL 46	162	Inverted DPL 71	187	Inverted DPL 96	212	Inverted DPL 121
138	Inverted DPL 47	163	Inverted DPL 72	188	Inverted DPL 97	213	Inverted DPL 123
139	Inverted DPL 48	164	Inverted DPL 73	189	Inverted DPL 98	214	Customised DPL
140	Inverted DPL 49	165	Inverted DPL 74	190	Inverted DPL 99	215	Customised DPL
141	Inverted DPL 50	166	Inverted DPL 75	191	Inverted DPL 100	216	Customised DPL
142	Inverted DPL 51	167	Inverted DPL 76	192	Inverted DPL 101	217	Customised DPL
143	Inverted DPL 52	168	Inverted DPL 77	193	Inverted DPL 102	218	Customised DPL
144	Inverted DPL 53	169	Inverted DPL 78	194	Inverted DPL 103	219	Customised DPL
145	Inverted DPL 54	170	Inverted DPL 79	195	Inverted DPL 104		
146	Inverted DPL 55	171	Inverted DPL 80	196	Inverted DPL 105		
147	Inverted DPL 56	172	Inverted DPL 81	197	Inverted DPL 106		
148	Inverted DPL 57	173	Inverted DPL 82	198	Inverted DPL 107		
149	Inverted DPL 58	174	Inverted DPL 83	199	Inverted DPL 108		
150	Inverted DPL 59	175	Inverted DPL 84	200	Inverted DPL 109		
151	Inverted DPL 60	176	Inverted DPL 85	201	Inverted DPL 110		
152	Inverted DPL 61	177	Inverted DPL 86	202	Inverted DPL 111		
153	Inverted DPL 62	178	Inverted DPL 87	203	Inverted DPL 112		
154	Inverted DPL 63	179	Inverted DPL 88	204	Inverted DPL 113		

# MOTOROLA SOLUTIONS LIMITED WARRANTY

## WARRANTY INFORMATION

The authorised Motorola Solutions dealer or retailer where you purchased your Motorola Solutions two-way radio and/or original accessories will honour a warranty claim and/or provide warranty service. Please return your radio to your dealer or retailer to claim your warranty service. Do not return your radio to Motorola Solutions. To be eligible to receive warranty service, you must present your receipt of purchase or a comparable substitute proof of purchase bearing the date of purchase. The two-way radio should also clearly display the serial number. The warranty will not apply if the type or serial numbers on the product have been altered, deleted, removed or made illegible.

## WHAT IS NOT COVERED BY THE WARRANTY

- Defects or damage resulting from use of the Product in other than its normal and customary manner or by not following

- the instructions in this user manual.
- Defects or damage from misuse, accident or neglect.
- Defects or damage from improper testing, operation, maintenance, adjustment or any alteration or modification of any kind.
- Breakage or damage to aerials unless caused directly by defects in material or workmanship.
- Products disassembled or repaired in such a manner as to adversely affect performance or prevent adequate inspection and testing to verify any warranty claim.
- Defects or damage due to range.
- Defects or damage due to moisture, liquid or spills.
- All plastic surfaces and all other externally exposed parts that are scratched or damaged due to normal use.
- Products rented on a temporary basis.
- Periodic maintenance and repair or replacement of parts due to normal usage, wear and tear.

# ACCESSORIES

## AUDIO ACCESSORIES

Part No.	Description
HKLN4529_	CLP Single Pin Short Cord Earpiece
HKLN4602_	CLP Single Pin Non-Adjustable PTT Earpiece
HKLN4603_	CLP Single Pin Surveillance Earpiece
RLN6550_*	Wireless Earpiece, Bluetooth Accessory Kit
PMLN6463_*	Business Wireless Accessory Kit

\* This product is only applicable for radio with Bluetooth feature.

## BATTERIES

Part No.	Description
HKNN4013_	CLP Series High Capacity Li-Ion Battery Kit
HKNN4014_	CLP Series Standard Li-Ion Battery Kit
HKLN4440_	CLP High Capacity Li-Ion Battery Door Kit
HKLN4441_	CLP Standard Li-Ion Battery Door Kit

## CARRY ACCESSORIES

Part No.	Description
HKLN4433_	CLP Series Magnetic Case Kit
HKLN4438_	CLP Series Swivel Belt Clip Holster

## CHARGERS

Part No.	Description
IXPN4029_	CLP Series Multi Unit Charger (MUC) Kit
IXPN4028_	CLP Series Single Unit Charger (SUC) Kit
HKLN4508_	Bluetooth Pod Charging Conversion Kit for CLP Multi Unit Chargers.

## PROGRAMMING CABLES

Part No.	Description
HKKN4027_	CLP Series CPS Cable Kit
HKKN4028_	CLP Series Cloning Cable Kit

MOTOROLA, MOTO, MOTOROLA SOLUTIONS and the Stylised M logo are trademarks or registered trademarks of Motorola Trademark Holdings, LLC and are used under licence. All other trademarks are the property of their respective owners.

© 2012 and 2017 Motorola Solutions, Inc.  
All rights reserved.



<b>Ophavsret for computersoftware</b> . . . . .	<b>ii</b>	<b>Radiokloning</b> . . . . .	<b>21</b>
<b>Sikkerhedsstandarder for eksponering til radiofrekvenser (RF)</b> . . . . .	<b>iii</b>	Indstillinger for kloning af radio . . . . .	21
<b>Sikkerhedsoplysninger for batterier og opladere</b> . . . . .	<b>iv</b>	Vejledning til kloning . . . . .	21
<b>Introduktion</b> . . . . .	<b>1</b>	<b>Avanceret radiokonfiguration (*)</b> . . . . .	<b>25</b>
<b>Oversigt</b> . . . . .	<b>2</b>	<b>Fejlfinding</b> . . . . .	<b>26</b>
Betjeningsknapper . . . . .	2	<b>Brug og vedligeholdelse</b> . . . . .	<b>30</b>
Kom i gang . . . . .	3	<b>Radiofrekvens og kodetabeller</b> . . . . .	<b>31</b>
Isæt batteriet . . . . .	3	<b>Motorola Solutions begrænsede garanti</b> . . . . .	<b>35</b>
Tilslutning af tilbehør med trådløs Bluetooth-teknologi (kun udvalgte modeller) . . . . .	5	<b>Tilbehør</b> . . . . .	<b>36</b>
Sådan transmitterer og modtager du . . . . .	7	Lydtilbehør . . . . .	36
Anvendelse af menuindstillinger . . . . .	8	Batterier . . . . .	36
<b>Funktioner for batteri og oplader</b> . . . . .	<b>12</b>	Bæretilbehør . . . . .	36
Batterifunktioner . . . . .	12	Opladere . . . . .	36
<b>Programmering af radioen gennem CPS</b> . . . . .	<b>19</b>	Programmeringskabler . . . . .	37

## OPHAVSRET FOR COMPUTERSOFTWARE

Motorola Solutions-produkter beskrevet i denne brugervejledning kan omfatte ophavsretsbeskyttede Motorola Solutions-computerprogrammer i halvlederlagerenheder eller andre medier. Lovgivningen i USA og andre lande giver Motorola Solutions visse eksklusive rettigheder til ophavsretsbeskyttede computerprogrammer, herunder, men ikke begrænset til, eksklusive rettigheder til at kopiere eller reproducere ophavsretsbeskyttede computerprogrammer. Heraf følger, at ophavsretsbeskyttede Motorola Solutions-computerprogrammer, der er indeholdt i Motorola Solutions-produkter beskrevet i denne brugervejledning, ikke må kopieres, reproduceres, ændres, rekonstrueres eller distribueres på nogen måde uden udtrykkelig skriftlig tilladelse fra Motorola Solutions.

Herudover må købet af Motorola Solutions-produkter ikke betragtes som – hverken direkte eller underforstået – at give præklusion eller på anden måde give licens i henhold til ophavsrettigheder, patenter eller patentansøgninger tilhørende Motorola Solutions med undtagelse af en normal ikke-eksklusiv brugerlicens, der opstår i kraft af loven, ved salg af et produkt.

# SIKKERHEDSSTANDARDE FOR EKSPONERING TIL RADIOFREKVENSER (RF)

## Produktsikkerhed og overholdelse af RF-eksponering



Forsigtig

Inden du tager dette produkt i brug, skal du læse betjeningsvejledningen vedrørende sikker brug, som du finder i hæftet om RF-eksponering og produktsikkerhed, der fulgte med din radio.

## BEMÆRK!

**Denne radio må kun bruges til erhvervsbrug i henhold til FCC's krav til RF-eksponering.** Inden du tager dette produkt i brug, skal du læse brugsvejledningen om RF-energi i hæftet om RF-eksponering og produktsikkerhed, der følger med din radio (udgivelsesnr. 6864117B25 for Motorola Solutions), for at sikre overholdelse af eksponeringsgrænserne for RF-energi.

Du kan hente den fulde version af denne brugervejledning og finde en liste over Motorola Solutions-godkendte batterier og andet tilbehør ved at besøge følgende websted: [www.motorolasolutions.com](http://www.motorolasolutions.com).

## SIKKERHEDSOPLYSNINGER FOR BATTERIER OG OPLADERE

Dette dokument indeholder vigtige sikkerheds- og driftsinstruktioner. Læs disse instruktioner omhyggeligt, og gem dem til senere reference. Inden batteriopladeren tages i brug, skal du læse alle instruktioner og advarselsmarkeringer på

- opladeren
  - batteriet
  - den radio, der bruger batteriet
1. For at reducere risikoen for personskade må du kun oplade de genopladelige batterier, som Motorola Solutions har godkendt. Andre batterier kan eksplodere og forårsage personskade og beskadigelse.
  2. Brug af tilbehør, der ikke er anbefalet af Motorola Solutions, kan medføre risiko for brand, stød eller personskade.

3. Du kan reducere risikoen for beskadigelse af elstikket og -ledningen ved at trække i stikket og ikke i ledningen, når du frakobler opladeren.
4. Du bør ikke bruge en forlængerledning, medmindre det er absolut nødvendigt. Hvis du bruger en forkert forlængerledning, kan det føre til risiko for brand og elektrisk stød. Hvis det er nødvendigt at bruge en forlængerledning, skal du sikre, at ledningsstørrelsen er 18 AWG for længder op til 2,0 m og 16 AWG for længder op til 3,0 m.
5. For at reducere risikoen for brand, stød eller personskade må du ikke bruge opladeren, hvis den er gået i stykker eller er beskadiget. Bring den til en kvalificeret Motorola Solutions-servicerepræsentant.
6. Adskil ikke opladeren. Den kan ikke repareres, og der kan ikke fås reservedele til den. Adskillelse af opladeren kan medføre risiko for stød eller brand.

7. For at reducere risikoen for stød skal du koble opladeren fra AC-kontakten , før du forsøger at udføre nogen form for vedligeholdelse eller rengøring.

## RETNINGSLINJER FOR DRIFTSSIKKERHED

- Sluk radioen, mens du oplader batteriet.
- Opladeren er ikke egnet til udendørs brug. Brug den kun på tørre steder.
- Slut kun opladeren til en strømforsyning, der har korrekte sikringer, ledninger og korrekt spænding (som specificeret på produktet).
- Kobl opladeren fra strømforsyningen ved at tage hovedstikket ud.
- Den udgang, som dette udstyr er tilsluttet, skal være i nærheden og være lettilgængeligt.
- Den maksimale omgivelsestemperatur omkring strømforsyningsudstyret må ikke overstige 40 °C.
- Sørg for, at ledningen er placeret et sted, hvor man ikke kan træde på den, falde over den, og hvor den ikke bliver udsat for vand eller belastninger og ikke bliver beskadiget.

# Noter

## INTRODUKTION

Tak, fordi du har købt en Motorola Solutions CLP Series-tovejsradio™. Din radio er et produkt af Motorola Solutions mere end 80 års erfaring som den førende virksomhed i verden inden for design og produktion af kommunikationsudstyr. CLP-radioer giver en omkostningseffektiv kommunikation til kunder inden for detailhandel, restaurant- og hotelbranchen samt skoler. Motorola Solutions professionelle tovejsradioer er den perfekte kommunikationsløsning for alle moderne og dynamiske brancher. Læs denne vejledning grundigt, så du ved, hvordan radioen betjenes korrekt, inden du tager den i brug.

Denne brugervejledning dækker følgende CLP Series™-modeller (\*):

Model	Frekvensbånd	Transmissions-effekt	Antal kanaler	Bluetooth
CLP0086BHLLA (trådet)	UHF	0,5W	8	Nej
CLP0086BBLAA (trådløs Bluetooth -teknologi)	UHF	0,5W	8	Ja

**Note:** (\*) Visse modeller er muligvis ikke tilgængelige på købstidspunktet.

## PAKKENS INDHOLD

Din produktpakke indeholder følgende produkter og manualer:

- CLP-tovejsradio™
- Bæltehylster
- Lithium-ion-batteri og batterilåge
- Isætningsoplader med transformer
- Lydtilbehør
- Kort brugervejledning, hæfte med opladningsvejledning, RF-sikkerhedshæfte

Du kan finde produktoplysninger ved at besøge os på [www.motorolasolutions.com](http://www.motorolasolutions.com).

# OVERSIGT

## BETJENINGSKNAPPER

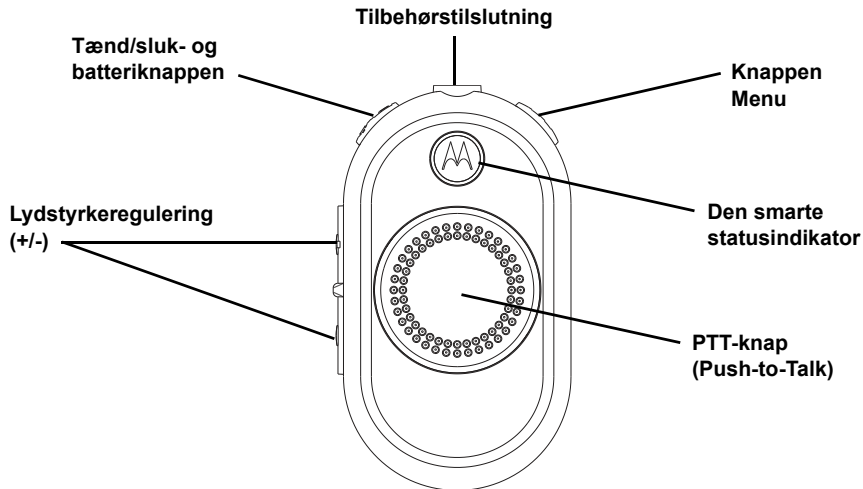



## KOM I GANG

### ISÆT BATTERIET

1. Skub låsen nederst på batterilågen op, og løft batterilågen af radioen.

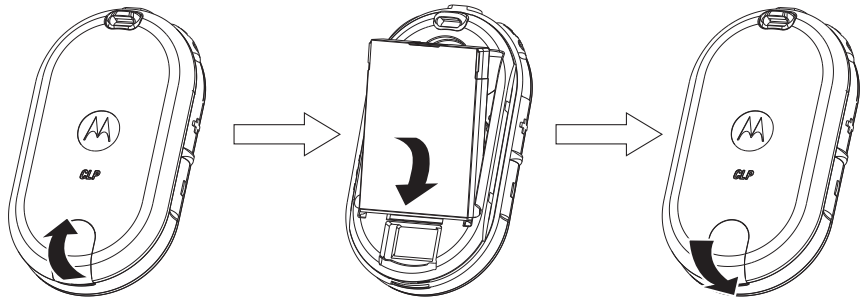

**Note:** CLP-radioens standardmodel leveres med almindeligt lithium-ion-batteri og den almindelige lithium-ion-batterilåge. Kunderne kan som ekstraudstyr bestille lithium-ion-batteri med høj kapacitet og

2. Placer batteripolerne, således at de passer i batterirummet. Isæt først batteriets kontaktside, og tryk derefter batteriet på plads.
3. Sæt batterilågen på igen. Tryk låsen ned for at låse.

en batterilåge til lithium-ion-batteri med høj kapacitet.

## Sådan tilslutter du lydtilbehør med ledning

Tilslut lydtilbehøret med ledning

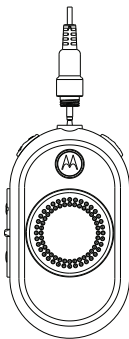

1. Sluk radioen.
2. Fjern dækslet til tilbehørstilslutninger (gælder kun for modeller med trådløs Bluetooth-teknologi).
3. Slut lydtilbehøret direkte til tilbehørstilslutningen på radioen. Skru lydtilbehørsstikket ind i tilslutningen, indtil det sidder helt fast.

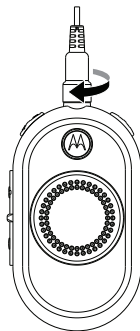



4. Tænd radioen. Tryk på Batteristatus-, Menu- eller Volumenknappen for at kontrollere lyden gennem lydtilbehøret.



**Note:** CLP-radioer tilbyder forskelligt lydtilbehør. Hvis du ønsker en detaljeret liste over lydtilbehør, kan du læse [www.motorolasolutions.com](http://www.motorolasolutions.com), der indeholder oplysninger om godkendt tilbehør. Skru ned for radioens lydstyrke, **INDEN** du placerer lydtilbehøret i eller i nærheden af øret.

## TILSLUTNING AF TILBEHØR MED TRÅDLØS *BLUETOOTH*-TEKNOLOGI (KUN UDVALGTE MODELLER)

### Tilføj et *Bluetooth*-headset (indledende parring)

1. Sluk radioen.
2. Sæt et *Bluetooth*-headset i parringstilstand. Se brugervejledningen for dit *Bluetooth*-headset.
3. Tryk på PTT-knappen og tænd/sluk-knappen samtidigt, og hold dem inde, indtil radioens blå LED-indikator lyser.

LED-konfiguration		
Brugertilstand	LED-status	Farve
Parringstilstand for <i>Bluetooth</i>	<ul style="list-style-type: none"><li>• Seneste forbindelse – hurtige blå blink</li><li>• Tilføj eller slet/tilføj – lyser blåt</li></ul>	
Parring lykkedes	Blå/lilla blink i 5 sekunder	

LED-konfiguration		
<i>Bluetooth</i> afbrudt	Rødt/lilla blink, indtil radioen igen opretter forbindelse	
Parring mislykkedes/timeout	Rødt/lilla blink, indtil radioen igen opretter forbindelse	

**Note:** Funktionen *Bluetooth* deaktiveres, når lydtilbehøret slutes til CLP-radioen.

### Genopret forbindelse til det *Bluetooth*-headset, der sidst blev oprettet forbindelse til

1. Sluk radioen.
2. Tryk på tænd/sluk-knappen for at tænde radioen. (Sørg for, at *Bluetooth*-headsettet er tændt.)

### Slet hukommelsen for *Bluetooth*-headsettet, og tilføj *Bluetooth*-headsettet.

1. Sluk radioen.
2. Sæt *Bluetooth*-headsettet i parringstilstand. Se brugervejledningen for dit *Bluetooth*-headset.
3. Tryk på knappen Menu og tænd/sluk-knappen samtidigt, og hold dem inde, indtil radioens blå LED-indikator lyser.

**Note:** CLP-radioen anvender afstandsbaseret parring. Sørg for, at headsettet er tæt nok på CLP-radioen. Parringsprocessen tager ca. 14 sekunder.

### Sådan tænder og slukker du radioen

- Du tænder radioen ved at trykke på tænd/sluk-knappen og holde den nede, indtil du hører en kort tone og Smart Status-lampen tændes.
- Du slukker radioen ved at trykke på knappen og holde den nede, indtil du hører en kort tone og Smart Status-lampen (rød) blinker én gang.

### Sådan justerer du lydstyrken

Tænd for radioen, og indstil lydstyrken ved at trykke på volumenknappen (knappen +/-). I alt er der 16 forskellige lydstyrkeniveauer.

### Sådan installerer og fjerner du det bevægelige bæltehylster

1. Lad undersiden af radioen glide ind i hylsteret.
2. Klik den øverste del af hylsteret fast på radioen ved tilbehørstilslutningen.
3. Du fjerner hylsteret ved at trække i de øvre eller nedre låsetapper og trække radioen ud af hylsteret.

**Note:** Når du bruger lydtilbehør med ledning, skal du slå en løkke på ledningen og placere den i indhakket bagest på hylsteret for optimal sikring af stikket.

4. Slå en lille løkke på ledningen. Før ledningen gennem ledningsbøjlen, og placer den i den u-formede rille. Træk i ledningen for at fastlåse den.
5. Drej bælteteklemmen til den ønskede position.

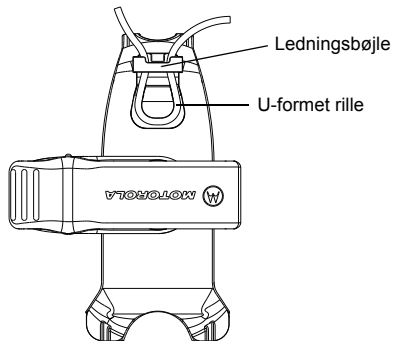

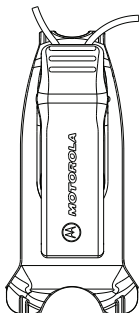

**Note:** CLP-radioer tilbyder forskelligt fleksibelt lydtilbehør. Hvis du ønsker en detaljeret liste over bæretilbehør, kan du se [www.motorolasolutions.com](http://www.motorolasolutions.com), der indeholder oplysninger om godkendt tilbehør.

## SÅDAN TRANSMITTERER OG MODTAGER DU

1. Hvis du vil tale, skal du trykke på PTT-knappen på radioens front (eller på det valgte trådede lydtilbehør og en integreret PTT) og holde den inde. Tal tydeligt ind i mikrofonen på lydtilbehøret. Slip PTT-tasten for at lytte, når du ikke længere taler.
2. Du modtager ved at lytte gennem høretelefonen ved det indstillede lydstyrkeniveau. Tryk på PTT-knappen for at svare.

**Note:** CLP-radioer kræver, at du anvender lydtilbehør med mikrofon og højttaler.

### Talerækkevidde

Rækkevidde, antal etager (*)	Rækkevidde, kvadratfod
6	80.000

**Note:** (\*) Typisk dækning

## ANVENDELSE AF MENUINDSTILLINGER

Tryk på knappen Menu for at navigere gennem menuindstillingerne. Funktion til stemmebetjening\* (\* er muligvis ikke tilgængelig for visse tidligere leverede radioer ). Du kan når som helst trykke kort på PTT-knappen i menutilstand eller vente tre sekunder for at lukke menuen.

SÅDAN...	TRIN 1	TRIN 2
Skift kanal	Tryk på knappen Menu for at navigere til kanalen.	Tryk på knappen +/- for at skifte kanal.
Åbn overvågningstilstand	Tryk på knappen Menu for at navigere til overvågning.	Tryk på knappen +/- for at aktivere eller deaktivere overvågning.
Åbn scanningstilstand	Tryk på knappen Menu for at navigere til scanning.	Tryk på knappen +/- for at aktivere eller deaktivere scanning.
Send kaldetone (aktiveres via CPS)	Tryk på knappen Menu for at navigere til kaldetonen.	Tryk på knappen +/- for at sende kaldetonen.

**Hurtigt tip!** Det er ikke nødvendigt at vente på, at stemmemeddelelsen afsluttes, før du fortsætter med næste knaptryk.

**Note:** Ved modeller med en enkelt kanal understøttes Overvåg, Scanningstilstand og Kaldetone. Modeller med en enkelt kanal understøtter scanningstilstanden, når brugeren aktiverer "Dynamic Talkaround Scan" på en repeater-kanal via CPS (Customer Programming Software).



## Valg af kanal

Kun for CLP-modeller med flere kanaler:

1. Når den er tændt, skal du trykke på knappen Menu, hvorefter du kan høre stemmemeddelelsen:

- [Farve] "Kanal" – [Kanalnr.] – "Skift" – "ved tryk på +/-"
2. Vælg den ønskede kanal. Lampen viser farven på den nye kanal. Tryk på PTT-knappen for at bekræfte, hvis du ikke trykker, aktiveres den efter tre sekunders ventetid.

## Standardkanalindstillinger for CPS

CLP0086BHLAA (kablet)			CLP0086BBLAA (Bluetooth)		
Kanal	LED-status	Farve	Kanal	LED-status	Farve
1		Rød	1		Rød
2		Grøn	2		Grøn
3		Gul	3		Gul
4		Blå	4		Blå
5		Lilla	5		Lilla
6		Hvid	6		Hvid
7		Akvamarin	7		Akvamarin
8		Orange	8		Orange

## Kanalovervågning

1. Denne funktion kan aktiveres ved tryk på knappen Menu for at navigere til overvågningstilstand.
2. Når overvågning er slået fra, lyder stemmemeddelelsen "Overvåg" – "Aktiver" – "ved tryk på +/-".
3. Tryk på knappen "+/-" for at aktivere overvågning, og tryk på knappen "+/-" igen for at deaktivere.

**Note:** Når overvågning er slået til, kan du høre statisk støj, hvis der ikke er nogen aktivitet eller transmitteret lyd, hvis en kanal er valgt.

4. Du aktiverer overvågningstilstanden ved at aktivere overvågning via menuen og lade menuen udløbe.
5. Du deaktiverer tilstanden ved at trykke på PTT i tilstanden for menuovervågning.

## Scanner

Gælder kun for modeller med flere kanaler.

Du kan scanne op til otte kanaler. Når radioen registrerer aktivitet, indstilles scanningen og stopper på den aktive kanal. Derefter kan du tale og lytte til den person, der sender, uden at skifte kanal.

1. Tryk på knappen Menu for at navigere til scanningstilstanden.
2. Når scanning er slået fra, lyder stemmemeddelelsen "Scan" – "Aktiver" – "ved tryk på +/-".
3. Tryk enten på knappen "+/-" for at aktivere scanning, eller tryk på knappen "+/-" igen for at deaktivere.
4. Når scanning er slået til, lyder stemmemeddelelsen "Scan" – "Deaktiver" – "ved tryk på +/-".



## Sender kaldetone (aktiveres via CPS)

1. Tryk på knappen Menu for at navigere til kaldetonen.
2. Tryk på knappen "+/-" for at transmittere den valgte kaldetone.

**Note:** Der er tre forskellige kaldetoner.

## Funktionen Afbryd lyd (\*)

Du kan hurtigt afbryde headsettets lyd med funktionen Afbryd lyd.

1. Tryk på knappen + eller -, når du hører lyd, for hurtigt at skrue helt ned for lyden i headsettet med indstillingen "Afbryd lyd i headset" (konfigureres via CPS). Stemmemeddelelsen "Afbryd lyd" høres.
2. Du skifter tilbage til den forrige indstilling for headsetlydstyrken ved at trykke på knappen + eller - igen og holde den inde. Stemmemeddelelsen "Aktiver lyd" høres.

**Note:** (\*) Forbedringsfunktion på CLP-radioer. Den er muligvis ikke tilgængelig på tidligere leverede radioer. Det forbedrede CLP understøtter ikke lydstyrkehjulet på samme måde som på tidligere CLP-modeller.

## Tone for taletilladelse (\*)

I situationer, hvor der bruges forskellige typer udstyr, kan *Bluetooth*-brugere gå glip af nogle ord, fordi *Bluetooth*-forbindelsen ikke er etableret. Tone for taletilladelse afsætter noget tid til, at forbindelsen mellem radioen og headsettet genetableres, så brugeren går glip af så få ord som muligt. (Tonen for taletilladelse deaktiveres som standard på CPS på *Bluetooth*-modeller.)

**Note:** (\*) Forbedringsfunktionen på CLP-radioer er muligvis ikke tilgængelig for visse tidligere leverede radioer.

# FUNKTIONER FOR BATTERI OG OPLADER

## BATTERIFUNKTIONER

CLP-radioen leveres med lithium-ion-batterier, der findes med forskellige typer kapacitet, som definerer batteriets levetid.

### Om lithium-ion-batteriet

CLP-radioen leveres med et genopladeligt lithium-ion-batteri. Dette batteri skal oplades inden første brug for at sikre optimal kapacitet og ydeevne.

Batteriets levetid afgøres af forskellige faktorer. Nogle af de vigtigste faktorer er regelmæssig overopladning af batterierne og den gennemsnitlige afladningsdybde i hver cyklus. Typisk gælder det, at jo større overopladningen er, og jo dybere den gennemsnitlige afladning er, jo færre cyklusser kan et batteri holde. Et batteri, der overoplades og aflades 100 % flere gange om dagen, holder f.eks. færre cyklusser end et batteri, der ikke overoplades i samme grad og aflades til 50 % om dagen. Et batteri, som overoplades minimalt og i gennemsnit kun aflades til 25 %, kan holde endnu længere.

Motorola Solutions-batterier er udviklet specifikt til brug sammen med en Motorola Solutions-oplader og omvendt. Opladning i udstyr, der ikke kommer fra Motorola Solutions, kan medføre beskadigelse af batteriet og gøre batterigarantien ugyldig. Batteriet skal have en temperatur på ca. 25 °C (rumtemperatur), hvis det er muligt. Hvis et koldt batteri (under 10 °C) oplades, kan det medføre lækage af elektrolyt og i sidste ende, at batteriet svigter. Hvis et varmt batteri oplades (over 35 °C) kan det medføre en reduceret afladningskapacitet, hvilket påvirker radioens ydeevne. Motorola Solutions hurtigopladere har et temperaturfølsomt kredsløb, som sikrer, at batterierne oplades inden for de temperaturgrænser, der er angivet ovenfor.

### Batterilevetid

Baseret på 5 % transmission, 5 % modtagelse, 90 % standby (standarddriftscyklus):

Anslået batterilevetid		
Standardopladningsløsning	Batteritype	
	Standard lithium-ion-batteri	Lithium-ion-batteri med høj kapacitet
CLP0086BHLAA (kablet)	9 timer	14 timer
CLP0086BBLAA (Bluetooth)	8 timer	12 timer

## Fjernelse af lithium-ion-batteriet

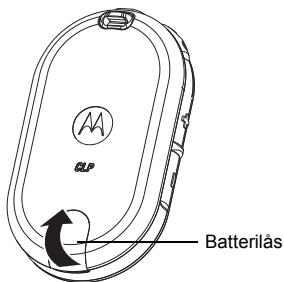

1. Sluk radioen.
2. Skub låsen nederst på batterilågen op, og løft batterilågen af radioen.
3. Fjern batteriet fra radioen.

## Strømforsyning, adapter og isætningsoplader

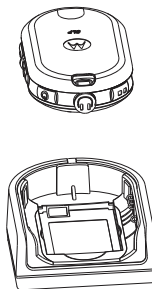

Radioen leveres med en isætningsoplader med transformer. Se Afsnittet "Opladere" på side 37 for at få flere oplysninger.

## Opladning af et enkeltstående batteri

Batteriet i CLP-radioer kan oplades som et enkeltstående batteri ved hjælp af en oplader til en enkelt enhed (SUC) P/N IXP4028 eller en oplader til flere enheder (MUC) P/N IXP4029.

**Note:** Ved køb af ekstra opladere eller strømforsyninger skal du sikre, at du har den korrekte isætningsoplader og strømforsyning. Se Afsnittet "Opladere" på side 37 for at få flere oplysninger om delnummer.

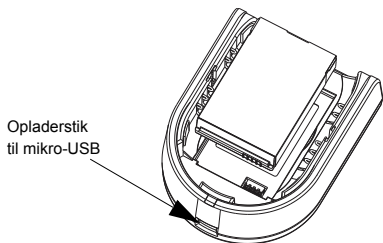

Sådan oplader du kun batteriet:

1. Sæt stikket fra strømforsyningen i Micro USB-porten på forsiden af isætningsopladeren.

2. Slut CLP-strømforsyningen til en passende vekselstrømsstikkontakt.
3. Sæt batteriet i opladeren, sådan at den indvendige side af batteriet vender mod fronten af opladeren. Se billedet.
4. Sørg for, at batteriet er placeret korrekt i opladeren i forhold til batteririllerne.

## Anslået opladningstid

Tabellen herunder viser batteriets anslåede opladningstid.

Anslået opladningstid		
Opladnings-løsning	Batteritype	
	Standard lithium-ion-batteri	Lithium-ion-batteri med høj kapacitet
Oplader til en enkelt enhed	4 timer	5,5 timer
Oplader til flere enheder	2,5 timer	4 timer

Se Afsnittet "Batterier" på side 36 for at få flere oplysninger.

## Opladning af radioen med isætningsopladeren til en enkelt enhed (SUC)

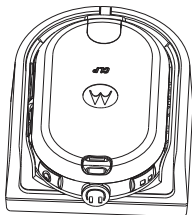

1. Placer isætningsopladeren på en flad overflade.
2. Sæt stikket fra strømforsyningen i Micro USB-porten på forsiden af isætningsopladeren.
3. Slut den korrekte strømforsyning til en passende jævnstrømsstikkontakt.
4. Sæt radioen (med installerede batterier) i opladeren, og sørg for, at radioen vender nedad, og at opladningskontakterne på opladeren flugter med kontakterne på radioen.

**Note:** Ved opladning af et batteri, der er sat i en radio, skal du slukke radioen for at sikre fuld opladning. Radioen passer i holderen, når den placeres nedadvendt i holderen.

## Opladning med isætningsoplader til flere enheder (ekstraudstyr)

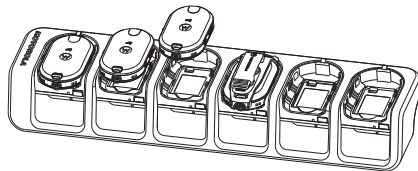

Opladeren til flere enheder (MUC) muliggør isætningsopladning af op til seks radioer. Hver af de seks opladningssteder har plads til en radio (med isat batteri). Opladeren til flere enheder omfatter lommer til opbevaring af headset.

1. Placer opladeren på en flad overflade, eller monter den på væggen.
2. Indsæt netledningsstikket i bøsningen på MUC-enheden.
3. Slut netledningen til en vekselstrømsstikkontakt og derefter til opladeren.
4. Sluk radioen.

**Note:** Hvis radioen er tændt under opladningen, tager det længere tid at oplade den helt.

- Sæt radioen (med installerede batterier) ned i opladningspladsen. Sørg for, at radioen vender nedad, og at radiokontakterne flugter med MUC-kontakterne.

**Note:** Batteriet kan oplades automatisk ved at bruge pladsen på den flade overfalde i opladningsrummet.



### **LED-indikatorer for opladningsstatus**

På isætningsopladeren har radioopladningspladsen en LED-indikator, der angiver opladning.

På MUC-enheden har hver af de seks opladningspladser en LED-indikator. LED-indikatorerne er grupperet i par for at vise, hvilke opladningspladser der er parret. LED-indikatoren lyser rødt, når radioen lades op. Det skifter til grønt, når batteriet er fuldt opladet.

**Note:** Med denne oplader til flere enheder kan du klonе op til to radioer (to kilderadioer og to målradioer). Se afsnittet "Radiokloning" på side 21 for at få flere oplysninger.

- Se afsnittet "Tilbehør" på side 36 for at få flere oplysninger om delnummer.

LED-indikator på oplader			
Status	LED-status		Kommentarer
Opladning	Konstant rød indikation		Opladeren lader i øjeblikket op.
Opladning fuldført	Konstant grøn indikation		Batteriet er fuldt opladet.
Fejl i batteri (*)	Blinker rødt		Batteriet var fejlbehæftet ved isætning.
<p><b>Note:</b> LED-indikatoren lyser rødt, når radioen lades op. Det skifter til grønt, når batteriet er fuldt opladet.</p> <p><b>Note:</b> (*) Problemet kan ofte løses ved at udtage batteripakken og sætte den i igen.</p>			

## Opladning af *Bluetooth*-headsettet

Se hæftet med opladningsvejledning for dit *Bluetooth*-headset.

### **Opladning af *Bluetooth*-headset med CLP-isætningsopladeren til flere enheder og kloningskabel (ekstraudstyr)**

Du kan også oplade dit *Bluetooth*-headset med CLP-opladeren til flere enheder (MUC) P/N IXPN4029 (ekstraudstyr) og kloningskablet HKKN4026 (ekstraudstyr).

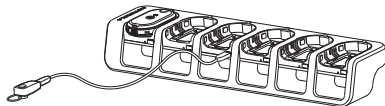





- Slut den ene ende af kloningskablet (med mikrostikket) til USB-porten på opladeren til flere enheder (der er seks USB-porte øverst på tilbehørspladserne).

- Slut den anden ende af kloningskablet til USB-porten på *Bluetooth*-headsettet for at oplade.

**Note:** Se hæftet om opladningsstatus for indikatorer for dit *Bluetooth*-headset.

## Kontrol af batteristatus

Når radioen tændes, skal du trykke kort på tænd/sluk-knappen. Den smarte statusindikator og den talestyrede funktion (\*) oplyser dig om radioens batteristatus.

Batteristatus		
Niveau	LED-status	Farve
Batteriniveau højt (70-100 %)		Grøn
Batteriniveau medium (30-70 %)		Gul
Batteriniveau lavt (10-30 %)		Rød
Batteriniveau kritisk (0-10 %)		Blinker rødt

Når den smarte statusindikator og de talestyrede betjeningsfunktioner (\*) angiver BATTERISTATUS, går den tilbage til den aktuelle kanalfarve.

**Note:** (\*) Er muligvis ikke tilgængelig på visse tidligere leverede radioer.



# PROGRAMMERING AF RADIOEN GENNEM CPS

Din forhandler eller systemadministrator har muligvis tilpasset radioen til dine specifikke behov. Spørg din forhandler eller systemadministrator for yderligere oplysninger.

## Programmering af radioen

Sådan programmeres radioen:

1. Tilslut radioen via isætningsopladeren eller opladningspladsen med mærket "PROG" på opladeren til flere enheder og CPS Programming-kablet.

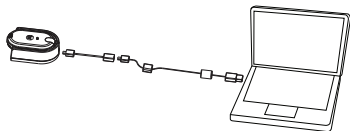

**Programmering af radioen vha. opladeren til én enhed**

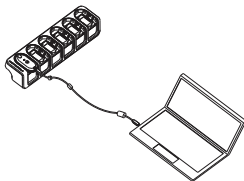

## Programmering af radioen vha. opladeren til flere enheder

2. Sørg for, at radioen er tændt.
3. Når radioen er tilsluttet, skal du åbne CPS og vælge "Læs" på værktøjslinjen for at få vist radioprofilen. Med CPS kan brugeren ændre indstillingerne, f.eks. Generelt, Lyd, Menu, Kanaler, Scanningsliste, Tilpasset PL/DPL og *Bluetooth* (\*) samt vælge frekvenser, PL/DPL-koder på hver kanal.
4. Når du har ændret indstillingerne, skal du trykke på "Skriv" på værktøjslinjen for at gemme indstillingerne.

Du kan få flere oplysninger om CPS (Computer Programming Software) i menuen Hjælp i CPS.

**Note:** (\*) CPS Programming-kabel (P/N HKKN4027) er et tilbehør, der sælges separat. Kontakt din Motorola Solutions-forhandler for at få flere oplysninger.

**Note:** (\*) *Bluetooth* fås kun på udvalgte modeller.

CLP0086BHLAA (trådet) og CLP0086BBLAA ( <i>Bluetooth</i> )			
Kanalnr.	Frekvensindstilling	Underkoder	Driftsfrekvens (MHz)
1	446.00625	219 (*)	446.00625 – 446.09375
2	446.01875	219 (*)	446.00625 – 446.09375
3	446.03125	219 (*)	446.00625 – 446.09375
4	446.04375	219 (*)	446.00625 – 446.09375
5	446.05625	219 (*)	446.00625 – 446.09375
6	446.06875	219 (*)	446.00625 – 446.09375
7	446.08125	219 (*)	446.00625 – 446.09375
8	446.09375	219 (*)	446.00625 – 446.09375
(*) 39 standard-CTCSS-koder, 6 tilpassede CTCSS-koder, 84 standard-DCS-koder og 6 tilpassede DCS-koder			

# RADIOKLONING

## INDSTILLINGER FOR KLONING AF RADIO

Du kan kopiere CLP-radioindstillingerne fra én radio (kilden) til en anden ved hjælp af CLP-opladeren til en enkelt enhed (SUC) P/N IXPN4028 og CLP-kloningskablet P/N HKKN4026 (ekstraudstyr) eller CLP-opladeren til flere enheder (MUC) P/N IXPN4029 (ekstraudstyr).

En radio med flere kanaler kan klones med en radio med en enkelt kanal, MEN det er kun den første kanal, der klones. Opladeren til flere kanaler (MUC) behøver ikke at være tilsluttet for at kunne klones, men begge radioer skal have opladede batterier.

**Note:** Den forbedrede CLP-software anvender også LED-indikatoren til at angive statussen "gennemført" eller "mislykket" under kloning. En grøn LED-indikator under kloning angiver statussen "gennemført", og en rød LED-indikator angiver statussen "mislykket".

## VEJLEDNING TIL KLONING

Til kloning af radioer bruges CLP-kloningskablet P/N HKKN4026 (ekstraudstyr)



### Kloning af radio vha. opladeren til én enhed

**Kilderadio:** Radio, der skal klones

**Målradio:** Radio, som konfigurationen af "kilderadioen" skal kopieres til.

Inden kloningsprocessen startes, skal du sikre, at du har:

- Et fuldt opladet batteri i begge radioer
  - To CLP-opladere til en enkelt enhed (SUC)
  - Begge radioer er slukkede
1. Frakobl alle kabler (strømforsyning eller USB-kabler) fra opladere til en enkelt enhed.

2. Slut den ene ende af kloningskablet (med mikrostikket) til en oplader til en enkelt enhed. Slut den anden ende til den anden oplader til en enkelt enhed.

**Note:** Under kloningsprocessen sendes ingen strøm til opladeren til en enkelt enhed. Batterierne kan ikke oplades. Der oprettes en datakommunikation mellem de to radioer.

3. Tænd for "målradioen", og placer den i én af opladerne til en enkelt enhed.
4. Tænd "kilderadioen" efter denne sekvens:
  - Tryk på PTT-knappen samt knappen "-", og hold dem inde, mens radioen tændes, indtil du hører kloningstonen, og den gule LED-indikator blinker  på den smarte statusindikator.
5. Placer "kilderadioen" i opladeren til en enkelt enhed med lydtilbehør, og tryk, og slip derefter knappen Menu for at starte kloningen.
6. Når kloningen er gennemført, afspiller "kilderadioen" enten en "bestået"-tone (kloningen lykkedes) eller en "fejl"-tone (kloningen mislykkedes). Bestået-tonen lyder som en "kvidre"-lyd, mens "fejl"-tonen lyder som en "dump"-lyd. (Der lyder en tone i maksimalt fem sekunder).
7. Når du har gennemført kloningsprocessen, skal du slukke og tænde radioerne for at stille dem i normal brugertilstand (afslut kloningstilstanden).

### **Sådan gør du, hvis kloningen mislykkes**

Radioen udsender en tydelig "dump"-lyd, der angiver, at kloningsprocessen mislykkedes. Hvis kloningen mislykkes, kan du prøve at gøre en af følgende ting, inden du starter kloningsprocessen igen.

1. Kontroller, at batterierne i begge radioer er fuldt opladede.
  2. Kontroller kloningskablets stik på begge opladere til en enkelt enhed.
  3. Kontroller, at batteriet sidder godt fast på radioen.
  4. Kontroller, at der ikke er smuds i opladningsbakken eller på radiostikkene.
  5. Kontroller, at kilderadioen er i kloningstilstand.
  6. Kontroller, at den radio, der skal klones, er tændt.
7. Kontroller, at radioerne er af samme type (samme frekvensbånd, samme område og samme transmissionsstyrke).

**Note:** Dette kloningskabel er beregnet til kun at fungere sammen med den kompatible Motorola Solutions-isætningsoplader til en enkelt enhed. Ved bestilling af kloningskablet henvises du til CLP Series Cloning Cable Kit P/N HKKN4026. Se Afsnittet "Tilbehør" på side 36 for at få flere oplysninger om tilbehør.

**Til kloning af radioer anvendes CLP-opladeren til flere enheder (MUC) P/N IXPN4029 (ekstraudstyr)**

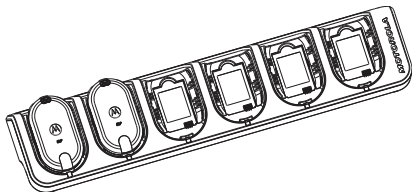

**Kloning af radio vha. en oplader til flere enheder**

1. Du kan sætte kilderadioen i kloningstilstand ved at trykke på PTT-knappen og knappen "-" og holde dem inde, mens du tænder radioen, indtil du hører kloningstonen og ser den gule LED-indikator blinke ☀️ på den smarte statusindikator.
2. Placer kilderadioen i én af opladningspladserne med etiketten CLONE.
3. Tænd målradioen, og placer den i opladningspladsen til parring, som har etiketten CLONE, og start kloningsprocessen.
4. Tryk på knappen Menu på kilderadioen for at starte kloningsprocessen. Kilderadioen genererer tonen for start af kloning.
5. Når kloningen er fuldført, skal du slukke og tænde radioen for at aktivere den.
6. Gentag trin 3, 4 og 5 for at klonere flere radioer.
7. Hvis du vil afslutte kloningstilstand på målradioen, skal du slukke radioen.

## AVANCERET RADIOKONFIGURATION (\*)

(\*) Forbedringsfunktion på CLP-radioer. Den er muligvis ikke tilgængelig på tidligere leverede radioer.

Med avanceret radiokonfiguration kan du konfigurere de følgende indstillinger fra en forprogrammeret liste uden at skulle bruge en computer.

- Kanaler
- Frekvenser
- Koder (CTCSS/DPL)

Frekvenser gør det muligt for brugeren at vælge frekvenser for hver enkelt kanal. Koder minimerer interferens ved at give brugeren et udvalg af kodekombinationer, der filtrerer statisk støj og uønskede meddelelser.

### Start af tilstanden for avanceret radiokonfiguration

Før du starter, skal du sikre dig, at enheden er slukket.

**Note:** For modeller med *Bluetooth* skal du sikre dig, at det kablede tilbehør er tilsluttet, eller at *Bluetooth*-headsettet er parret, før du starter tilstanden for radiokonfiguration.

1. Tryk på PTT, knappen "+" og tænd/sluk-knappen samtidigt, og hold dem nede i tre til fem sekunder, indtil du hører en "kvidre"-lyd og stemmemeddelelsen "Programmeringstilstand".

**Note:** LED-indikatoren bør begynde at blinke grønt.

2. Tryk på knappen Menu for at vælge de indstillinger, du vil ændre:
  - Kanal (modeller med flere kanaler)
  - Frekvens
  - Kode
3. Stemmemeddelelserne angiver menupunkterne og de aktuelle indstillinger. Tryk på knapperne "+/-" for at foretage ændringer. Gå til det næste menupunkt ved at trykke på knappen Menu.
4. Du kan forlade tilstanden for avanceret radiokonfiguration ved at trykke på PTT-knappen og holde den nede, indtil du hører en "bip"-lyd.
5. Fortsæt den almindelige brug af radioen.

## FEJLFINDING

Symptom	Prøv dette
Kan ikke tænde	Oplad eller udskift lithium-ion-batteriet. Ekstreme brugstemperaturer påvirker batteriets levetid. Se Afsnittet "Om lithium-ion-batteriet" på side 12.
Der kan høres støj eller anden samtale på en kanal	Tjek, at koden til eliminering af interferens er aktiveret. Koden til eliminering af frekvens eller interferens kan være aktiveret. Skift indstillinger – skift enten frekvens eller koder på alle radioer. Kontroller, at radioen er indstillet på den korrekte frekvens og med den rette kode under transmissionen.
Meddelelsen er forvrænget	Forvrængningskoden kan være aktiveret, og/eller indstillingen matcher ikke radioens andre indstillinger. Brug CPS til at ændre indstillinger.
Lydkvaliteten er ikke god nok	Radioindstillingerne stemmer muligvis ikke overens. Kontroller frekvenser, koder og båndbredde igen for at sikre, at de er identiske på alle radioer.



Symptom	Prøv dette
Begrænset talerækkevidde	<p>Stål- og/eller betonkonstruktioner, tæt bevoksning, bygninger eller køretøjer forringer rækkevidden. Kontroller, at der er frit udsyn for bedre transmission.</p> <p>Placer radioen et andet sted. Du kan øge rækkevidden og dækningen ved enten at fjerne forhindringer eller øge styrken. UHF-radioer har bedre dækning i industri- eller erhvervsbygninger.</p> <p>Bedre strømforsyning giver en bedre signalrækkevidde og bedre gennemtrængning af forhindringer.</p>
Meddelelsen kunne ikke sendes/modtages	<p>Kontroller, at PTT-knappen er trykket helt ind under transmissionen.</p> <p>Kontroller, at radioerne har samme indstillinger for kanal, frekvens, kode til eliminering af interferens og forvrængningskode. Se Afsnittet "Sådan transmitterer og modtager du" på side 7.</p> <p>Oplad eller udskift batterierne, og/eller sæt dem rigtigt i. Se Afsnittet "Om lithium-ion-batteriet" på side 12.</p> <p>Forhindringer, indendørs betjening eller betjening i køretøjer kan skabe interferens. Skift placering.</p> <p>Kontroller, at radioen ikke er i scanningstilstand. Se Afsnittet "Scanner" på side 10.</p>

Symptom	Prøv dette
Kraftig statisk støj eller interferens	Radioerne er placeret for tæt på hinanden. Der skal være en afstand på mindst 1,5 meter mellem dem. Radioerne er for langt fra hinanden, eller forhindringer forstyrrer transmissionen.
Lav batteristand	Oplad eller udskift lithium-ion-batteriet. Ekstreme brugstemperaturer påvirker batteriets levetid. Se Afsnittet "Om lithium-ion-batteriet" på side 12.
Lampen i isætningsopladeren blinker ikke	Kontroller, at radioen/batteriet er korrekt isat, og kontroller batteriets/opladerens kontakter for at sikre, at de er rene, og at opladerstikket er indsat korrekt. Se Afsnittet "Opladning af et enkeltstående batteri" på side 14 og Afsnittet "LED-indikator på oplader" på side 16.
Kan ikke aktivere VOX	VOX-funktionen kan være slået fra. Brug CPS til at sikre, at VOX-modtagenniveauet ikke er indstillet til "0". Tilbehøret virker ikke eller er ikke kompatibelt.

Symptom	Prøv dette
Batteriet oplades ikke, selvom det har siddet i isætningsopladeren i et stykke tid	Isætningsopladeren er tilsluttet og kan bruges sammen med en kompatibel strømforsyning. Se Afsnittet "Opladning af et enkeltstående batteri" på side 14. Kontroller opladerens lamper for at se, om der er et problem med batteriet. Se Afsnittet "LED-indikator på oplader" på side 16.
Kan ikke parre et <i>Bluetooth</i> -headset	Kontroller, at det modtagende <i>Bluetooth</i> -headset ikke er tilsluttet en anden enhed.
Kan ikke tilslutte et <i>Bluetooth</i> -headset	Kontroller, at det modtagende <i>Bluetooth</i> -headset ikke er tilsluttet en anden enhed.
Der er parret med et forkert <i>Bluetooth</i> -headset	Udfør ikke parringsprocessen ved siden af andre <i>Bluetooth</i> -headsets. CLP <i>Bluetooth</i> anvender afstandsbaseret parring. Sørg for, at headsettet er placeret tæt nok på CLP-radioen.
<b>Note:</b> Hvis en funktion i radioen ikke stemmer overens med standardværdierne eller forprogrammerede værdier, skal du kontrollere, at radioen er programmeret ved hjælp af CPS med en brugertilpasset profil.	

# BRUG OG VEDLIGEHOLDELSE

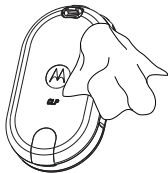

Brug en blød og fugtig klud til rengøring udvendigt.

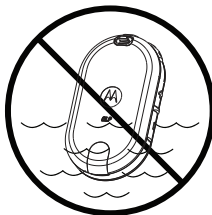

Må ikke komme under vand.

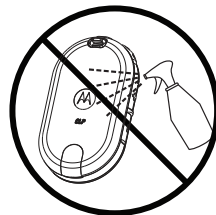

Brug ikke alkohol eller rensesvæske

Hvis den bærbare enhed kommer under vand...

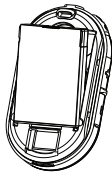

Sluk, og fjern batterierne.



Aftør med en blød klud.

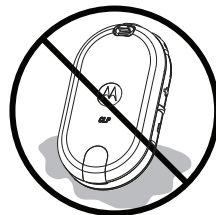

Må ikke tages i brug, før den er helt tør.

## RADIOFREKVENNS OG KODETABELLER

Disse tabeller med frekvensoplysninger er brugbare, når Motorola Solutions CLP-seriens tovejsradioer bruges med andre erhvervsradioer. De fleste af frekvenserne er de samme som frekvenserne for serierne Spirit M, GT, S, XTN; RDX og CLS (hvor det er anvendeligt). Båndbredderne er forskellige.

Kanal	Frekvens (MHz)	Båndbredde
1	446.00625	12,5 kHz
2	446.01875	12,5 kHz
3	446.03125	12,5 kHz
4	446.04375	12,5 kHz
5	446.05625	12,5 kHz
6	446.06875	12,5 kHz
7	446.08125	12,5 kHz
8	446.09375	12,5 kHz

## CTCSS-kode (Hz)

CTCSS	Lydfrekvens (Hz)	CTCSS	Lydfrekvens (Hz)	CTCSS	Lydfrekvens (Hz)
0	Fra	16	114,8	32	203,5
1	67,0	17	118,8	33	210,7
2	71,9	18	123,0	34	218,1
3	74,4	19	127,3	35	225,7
4	77,0	20	131,8	36	233,6
5	79,7	21	136,5	37	241,8
6	82,5	22	141,3	38	250,3
7	85,4	23	146,2	122(*)	69,3
8	88,5	24	151,4	124	Tilpasset CTCSS
9	91,5	25	156,7	125	Tilpasset CTCSS
10	94,8	26	162,2	126	Tilpasset CTCSS
11	97,4	27	167,9	127	Tilpasset CTCSS
12	100,0	28	173,8	128	Tilpasset CTCSS
13	103,5	29	179,9	129	Tilpasset CTCSS
14	107,2	30	186,2		
15	110,9	31	192,8		

**Note:** (\*) Ny CTCSS-kode

## DPL-kode

DPL	Kode	DPL	Kode	DPL	Kode	DPL	Kode	DPL	Kode	DPL	Kode
39	023	53	114	67	174	81	315	95	445	109	631
40	025	54	115	68	205	82	331	96	464	110	632
41	026	55	116	69	223	83	343	97	465	111	654
42	031	56	125	70	226	84	346	98	466	112	662
43	032	57	131	71	243	85	351	99	503	113	664
44	043	58	132	72	244	86	364	100	506	114	703
45	047	59	134	73	245	87	365	101	516	115	712
46	051	60	143	74	251	88	371	102	532	116	723
47	054	61	152	75	261	89	411	103	546	117	731
48	055	62	155	76	263	90	412	104	565	118	732
49	071	63	156	77	265	91	413	105	606	119	734
50	072	64	162	78	271	92	423	106	612	120	743
51	073	65	165	79	306	93	431	107	624	121	754
52	074	66	172	80	311	94	432	108	627	123(*)	645

**Note:** (\*) Ny DPL-kode

**DPL-kode (fortsat)**

DPL	Kode	DPL	Kode	DPL	Kode	DPL	Kode
130	Omvendt DPL 39	155	Omvendt DPL 64	180	Omvendt DPL 89	205	Omvendt DPL 114
131	Omvendt DPL 40	156	Omvendt DPL 65	181	Omvendt DPL 90	206	Omvendt DPL 115
132	Omvendt DPL 41	157	Omvendt DPL 66	182	Omvendt DPL 91	207	Omvendt DPL 116
133	Omvendt DPL 42	158	Omvendt DPL 67	183	Omvendt DPL 92	208	Omvendt DPL 117
134	Omvendt DPL 43	159	Omvendt DPL 68	184	Omvendt DPL 93	209	Omvendt DPL 118
135	Omvendt DPL 44	160	Omvendt DPL 69	185	Omvendt DPL 94	210	Omvendt DPL 119
136	Omvendt DPL 45	161	Omvendt DPL 70	186	Omvendt DPL 95	211	Omvendt DPL 120
137	Omvendt DPL 46	162	Omvendt DPL 71	187	Omvendt DPL 96	212	Omvendt DPL 121
138	Omvendt DPL 47	163	Omvendt DPL 72	188	Omvendt DPL 97	213	Omvendt DPL 123
139	Omvendt DPL 48	164	Omvendt DPL 73	189	Omvendt DPL 98	214	Tilpasset DPL
140	Omvendt DPL 49	165	Omvendt DPL 74	190	Omvendt DPL 99	215	Tilpasset DPL
141	Omvendt DPL 50	166	Omvendt DPL 75	191	Omvendt DPL 100	216	Tilpasset DPL
142	Omvendt DPL 51	167	Omvendt DPL 76	192	Omvendt DPL 101	217	Tilpasset DPL
143	Omvendt DPL 52	168	Omvendt DPL 77	193	Omvendt DPL 102	218	Tilpasset DPL
144	Omvendt DPL 53	169	Omvendt DPL 78	194	Omvendt DPL 103	219	Tilpasset DPL
145	Omvendt DPL 54	170	Omvendt DPL 79	195	Omvendt DPL 104		
146	Omvendt DPL 55	171	Omvendt DPL 80	196	Omvendt DPL 105		
147	Omvendt DPL 56	172	Omvendt DPL 81	197	Omvendt DPL 106		
148	Omvendt DPL 57	173	Omvendt DPL 82	198	Omvendt DPL 107		
149	Omvendt DPL 58	174	Omvendt DPL 83	199	Omvendt DPL 108		
150	Omvendt DPL 59	175	Omvendt DPL 84	200	Omvendt DPL 109		
151	Omvendt DPL 60	176	Omvendt DPL 85	201	Omvendt DPL 110		
152	Omvendt DPL 61	177	Omvendt DPL 86	202	Omvendt DPL 111		
153	Omvendt DPL 62	178	Omvendt DPL 87	203	Omvendt DPL 112		
154	Omvendt DPL 63	179	Omvendt DPL 88	204	Omvendt DPL 113		



# MOTOROLA SOLUTIONS BEGRÆNSEDE GARANTI

## GARANTIOPLYSNINGER

Den autoriserede Motorola Solutions-forhandler, som du har købt din Motorola Solutions-tovejsradio og/eller originalt tilbehør fra, yder en garanti og/eller garantiservice. Indlever din radio til forhandleren for at få garantiservice. Returner ikke radioen til Motorola Solutions. For at være berettiget til garantiservice skal du kunne fremvise din kvittering eller lignende købsbevis med købsdato. Tovejsradioens serienummer skal også kunne ses tydeligt. Garantien er ikke gældende, hvis varemærke eller serienummer på produktet er ændret, slettet, fjernet eller ulæseligt.

## DETTE ER IKKE DÆKKET AF GARANTIEN

- Defekter eller skader, der er opstået i forbindelse med anden brug af produktet end normal eller sædvanlig brug, eller brug, hvor instruktionerne i denne brugervejledning ikke er fulgt.
- Defekter eller skader, der er opstået på grund af misbrug, en ulykke eller forsømmelse.

- Defekter eller skader på grund af ukorrekt test, betjening, vedligeholdelse, tilpasning eller anden form for ændring.
- Nedbrud eller beskadigelse af antenner, medmindre dette skyldes en defekt i materiale eller udførelse.
- Produkter, der er skilt ad eller repareret på en sådan måde, at det påvirker ydeevnen negativt eller forhindrer den nødvendige inspektion og test til bekræftelse af et garantikrav.
- Defekter eller skader, der skyldes rækkevidden.
- Defekter eller skader, der skyldes fugt, væske eller spild.
- Alle plastoverflader samt alle andre udvendige, udsatte dele, der er ridsede eller beskadigede på grund af normal brug.
- Produkter, der er lejet midlertidigt.
- Regelmæssig vedligeholdelse og reparation eller udskiftning af dele på grund af normal brug og slitage.

# TILBEHØR

## LYDTILBEHØR

Delnr.	Beskrivelse
HKLN4529_	Høretelefon med ét stik og kort ledning i CLP-serien
HKLN4602_	Høretelefon med ét stik og ikke-justerbar PTT i CLP-serien
HKLN4603_	Overvågningshøretelefon med ét stik i CLP-serien
RLN6550_*	Trådløs øresnegl, Bluetooth-tilbehørssæt
PMLN6463_*	Trådløst tilbehørssæt til virksomheder

\* Dette produkt er kun gældende for radio med Bluetooth-funktion.

## BATTERIER

Delnr.	Beskrivelse
HKNN4013_	Lithium-ion-batterisæt med høj kapacitet i CLP-serien
HKNN4014_	Standard lithium-ion-batterisæt i CLP-serien
HKLN4440_	Lithium-ion-batterilåge med høj kapacitet i CLP-serien
HKLN4441_	Standard lithium-ion-batterilåge

## BÆRETILBEHØR

Delnr.	Beskrivelse
HKLN4433_	Magnetisk bæretaske i CLP-serien
HKLN4438_	Drejeligt bæltehylster med klemme i CLP-serien

## OPLADERE

Delnr.	Beskrivelse
IXPN4029_	Oplader til flere enheder (MUC) i CLP-serien
IXPN4028_	Oplader til en enkelt enhed (SUC) i CLP-serien
HKLN4508_	Bluetooth Pod-opladningskonverteringssæt til CLP-opladere til flere enheder.

## PROGRAMMERINGSKABLER

Delnr.	Beskrivelse
HKKN4027_	CPS-kabelsæt i CLP-serien
HKKN4028_	Kloningskabelsæt i CLP-serien

# Noter

MOTOROLA, MOTO, MOTOROLA SOLUTIONS og det stiliserede M-logo er varemærker eller registrerede varemærker tilhørende Motorola Trademark Holdings, LLC og benyttes under licens. Alle andre varemærker tilhører deres respektive ejere.

© 2012 and 2017 Motorola Solutions, Inc.  
Alle rettigheder forbeholdes.

<b>Copyright für die Computersoftware</b> . . . . .	<b>ii</b>	<b>Klonen von Funkgeräten</b> . . . . .	<b>22</b>
<b>Sicherheitsstandards für die Hochfrequenz-Strahlenbelastung</b> . . . . .	<b>iii</b>	Einstellungen für das Klonen von Funkgeräten . . . . .	22
<b>Sicherheitshinweise zu Akkus und Ladegeräten</b> . . . . .	<b>iv</b>	Klonanleitung . . . . .	22
<b>Einführung</b> . . . . .	<b>1</b>	<b>Erweiterte Funkkonfiguration (*)</b> . . . . .	<b>26</b>
<b>Übersicht über das Funkgerät</b> . . . . .	<b>2</b>	<b>Fehlerbehebung</b> . . . . .	<b>28</b>
Bedienelemente des Funkgeräts. . . . .	2	<b>Benutzung und Pflege</b> . . . . .	<b>33</b>
Erste Schritte . . . . .	3	<b>Tabellen mit Frequenz- und Codeangaben für Funkgeräte</b> . . . . .	<b>34</b>
Einsetzen des Akkus. . . . .	3	<b>Beschränkte Garantie von Motorola Solutions</b> . . . . .	<b>38</b>
Anschließen eines kabellosen Bluetooth-Zubehörteils (nur ausgewählte Modelle) . . . . .	5	<b>Zubehör</b> . . . . .	<b>40</b>
Übertragung und Empfang . . . . .	8	Audiozubehör . . . . .	40
Bedienung mit Menüeinstellungen . . . . .	9	Akkus . . . . .	40
<b>Funktionen von Akku und Ladegerät</b> . . . . .	<b>13</b>	Tragezubehör . . . . .	40
Funktionen des Akkus. . . . .	13	Ladegeräte . . . . .	41
<b>Programmieren des Funkgeräts über die CPS</b> . . . . .	<b>20</b>	Programmierkabel . . . . .	41

## COPYRIGHT FÜR DIE COMPUTERSOFTWARE

Auf den in diesem Handbuch beschriebenen Motorola Solutions-Produkten sind möglicherweise urheberrechtlich geschützte Computerprogramme von Motorola Solutions enthalten, die in Halbleiterspeichern oder auf anderen Medien gespeichert sind. Gemäß den Gesetzen der USA und anderer Länder bleiben bestimmte exklusive Rechte an urheberrechtlich geschützten Computerprogrammen Motorola Solutions vorbehalten; dies gilt u. a. für das exklusive Recht der Vervielfältigung der urheberrechtlich geschützten Computerprogramme. Demzufolge dürfen urheberrechtlich geschützte Motorola Solutions-Computerprogramme, die zu den in diesem Handbuch beschriebenen Produkten gehören, ohne die vorherige schriftliche Genehmigung von Motorola Solutions nicht kopiert, reproduziert, geändert, zurückentwickelt

(„Reverse-Engineering“) oder in jeglicher Form verbreitet werden.

Zudem bewirkt der Kauf von Motorola Solutions-Produkten in keiner Weise, weder direkt noch stillschweigend, durch Verwirkung oder auf sonstige Weise, den Erwerb einer Lizenz für Produkte, die durch Copyright, Patente oder Patentanmeldungen von Motorola Solutions geschützt sind; dem Käufer wird lediglich das nicht exklusive, durch den Verkauf des Produkts zustande kommende Recht gewährt, das Produkt in der dafür vorgesehenen Art und Weise zu nutzen.

# SICHERHEITSTANDARDS FÜR DIE HOCHFREQUENZ- STRAHLENBELASTUNG

## Produktsicherheit und Einhaltung von Vorschriften zur HF-Strahlenbelastung



Vorsicht

Bitte lesen Sie die im Heft zu Produktsicherheit und Hochfrequenzstrahlung enthaltenen Betriebsanweisungen zur sicheren Nutzung des Produkts, bevor Sie es in Betrieb nehmen. Das Heft erhalten Sie zusammen mit Ihrem Funkgerät.

## ACHTUNG!

**Dieses Funkgerät ist gemäß den FCC-Vorschriften für Funkfrequenzstrahlung nur für die kommerzielle Nutzung bestimmt.** Lesen Sie vor der Verwendung dieses Produkts die Informationen über den bewussten Umgang mit HF-Energie sowie die Bedienungshinweise im Heft zu Produktsicherheit und Hochfrequenzstrahlung, das diesem Produkt beiliegt (Motorola Solutions-Publikationsnummer 6864117B25), um die Einhaltung der vorgeschriebenen Grenzwerte sicherzustellen.

Die Vollversion des Benutzerhandbuchs und eine Liste der von Motorola Solutions zugelassenen Akkus und sonstigen Zubehörteile finden Sie auf der folgenden Website: [www.motorolasolutions.com](http://www.motorolasolutions.com).

## SICHERHEITSHINWEISE ZU AKKUS UND LADEGERÄTEN

Dieses Dokument enthält wichtige Sicherheits- und Betriebshinweise. Lesen Sie diese Hinweise sorgfältig durch, und bewahren Sie sie zu Referenzzwecken auf. Lesen Sie vor der Verwendung des Akkuladegeräts alle Anweisungen und Warnhinweise für folgende Elemente:

- Ladegerät
  - Akku
  - Funkgerät, in dem der Akku verwendet wird
1. Zur Verringerung der Verletzungsgefahr dürfen zum Aufladen ausschließlich von Motorola Solutions zugelassene Akkus verwendet werden. Andere Akkus können explodieren und so Verletzungen und Sachschäden verursachen.
  2. Der Einsatz von Zubehörteilen, die nicht von Motorola Solutions empfohlen werden, kann zu Brandentstehung, Stromschlag und Verletzungen führen.

3. Wenn Sie das Ladegerät von der Stromversorgung trennen, ziehen Sie immer am Stecker und nicht am Kabel, um die Beschädigung von Stecker und Kabel zu vermeiden.
4. Verlängerungskabel sollten nur im Ausnahmefall verwendet werden. Die Verwendung eines ungeeigneten Verlängerungskabels kann zu Brandentstehung und Stromschlag führen. Sollte sich der Einsatz eines Verlängerungskabels nicht vermeiden lassen, achten Sie darauf, dass für Kabellängen bis zu 2,0 m (6,5') eine Stärke von 18 AWG und für Kabellängen bis zu 3,0 m (9,8') eine Stärke von 16 AWG verwendet wird.
5. Zum Schutz vor Brandgefahr, elektrischem Schlag und Körperverletzung darf ein beschädigtes Ladegerät nicht mehr eingesetzt werden. Bringen Sie es zu einem qualifizierten Service-Partner von Motorola Solutions.



6. Bauen Sie das Ladegerät nicht auseinander. Es kann nicht repariert werden, und es sind keine Ersatzteile erhältlich. Der Versuch, das Ladegerät auseinanderzubauen, birgt das Risiko eines elektrischen Schlags und Brandgefahr.
  7. Trennen Sie das Ladegerät vor der Wartung oder Reinigung von der Stromversorgung, um sich vor einem elektrischen Schlag zu schützen.
- Trennen Sie das Ladegerät von der Stromversorgung, indem Sie den Netzstecker abziehen.
  - Die Steckdose, an die das Gerät angeschlossen ist, muss sich in der Nähe befinden und leicht zugänglich sein.
  - Die Umgebungstemperatur der Stromversorgungszubehöriteile darf höchstens 40 °C (104 °F) betragen.
  - Achten Sie darauf, dass das Kabel so verlegt ist, dass niemand darauf tritt oder darüber stolpert und dass es nicht mit Wasser in Berührung kommt sowie keinen anderweitigen Schäden oder Belastungen ausgesetzt ist.

## RICHTLINIEN ZUR BETRIEBSSICHERHEIT

- Schalten Sie die Funkeinheit AUS, während der Akku aufgeladen wird.
- Das Ladegerät ist nicht für den Außeneinsatz geeignet. Es darf nur in trockenen Umgebungen bzw. unter trockenen Bedingungen verwendet werden.
- Schließen Sie das Ladegerät nur an eine ordnungsgemäß angebrachte und gesicherte Steckdose mit korrekter Spannung an (wie auf dem Produkt angegeben).

# Hinweise

## EINFÜHRUNG

Vielen Dank, dass Sie sich für ein Motorola Solutions-Sprechfunkgerät der CLP™-Serie entschieden haben. Ihr Funkgerät ist ein Produkt der über achtzigjährigen Erfahrung von Motorola Solutions als Branchenführer bei der Entwicklung und Herstellung von Kommunikationsgeräten. Die Funkgeräte der CLP-Serie eignen sich für die kostengünstige Kommunikation in Einzelhandelsgeschäften, Restaurants, Hotels, Bildungseinrichtungen usw. Die professionellen Sprechfunkgeräte von Motorola Solutions sind die perfekte Kommunikationslösung für die gesamte moderne, schnelllebige Geschäftswelt. Lesen Sie das vorliegende Handbuch bitte aufmerksam durch, damit Sie sich vor der Nutzung umfassend mit der Bedienung Ihres Funkgeräts vertraut machen können.

Im vorliegenden Handbuch werden die folgenden CLP Series™-Modelle (\*) beschrieben:

Modell	Frequenzband	Sendeleistung	Anzahl der Kanäle	Bluetooth
CLP0086BHLAA (kabelgebunden)	UHF	0,5 W	8	Nein
CLP0086BBLAA (kabellose Bluetooth-Technologie)	UHF	0,5 W	8	Ja

**Hinweis:** (\*) Die Verfügbarkeit bestimmter Modelle kann zum Zeitpunkt des Kaufs nicht gewährleistet werden.

## LIEFERUMFANG

Ihr Produktpaket enthält die folgenden Produkte und Handbücher:

- Sprechfunkgerät der CLP™-Serie
- Halterung mit beweglichem Gürtelclip
- Lithium-Ionen-Akku und Akkufachabdeckung
- Ladestation mit Transformator
- Audiozubehör
- Benutzer-Kurzanleitung, Ladegerät-Kurzanleitung, HF-Sicherheitsbroschüre

**Weitere Produktinformationen finden Sie unter folgender Adresse:  
[www.motorolasolutions.com](http://www.motorolasolutions.com).**

# ÜBERSICHT ÜBER DAS FUNKGERÄT

## BEDIENELEMENTE DES FUNKGERÄTS

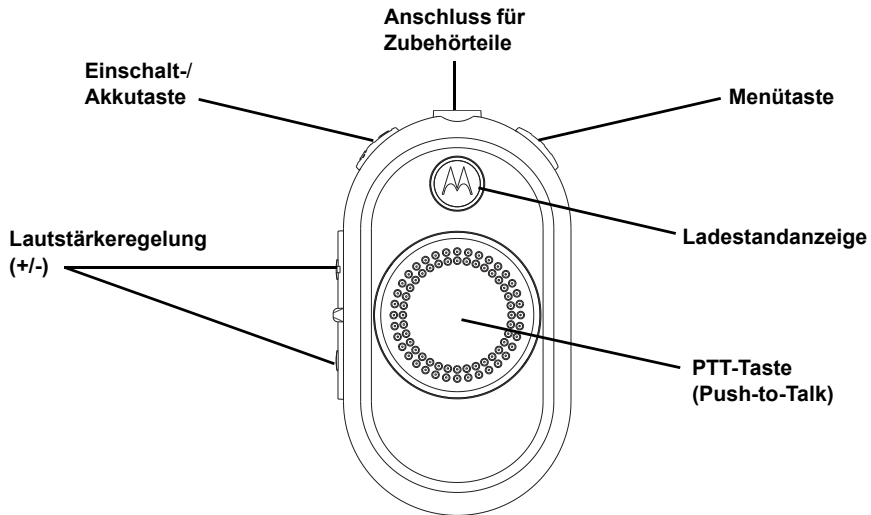

## ERSTE SCHRITTE

### EINSETZEN DES AKKUS

1. Schieben Sie die Verriegelung an der Unterseite der Akkufachabdeckung nach oben, und nehmen Sie die Akkufachabdeckung ab.
2. Richten Sie die Akkukontakte an den Zungen im Akkufach aus. Legen Sie zunächst die Kontaktseite des Akkus ein, und drücken Sie den Akku dann herunter, bis er einrastet.
3. Bringen Sie den Akkufachabdeckung wieder auf dem Funkgerät an. Schieben Sie die Verriegelung nach unten, bis sie einrastet.

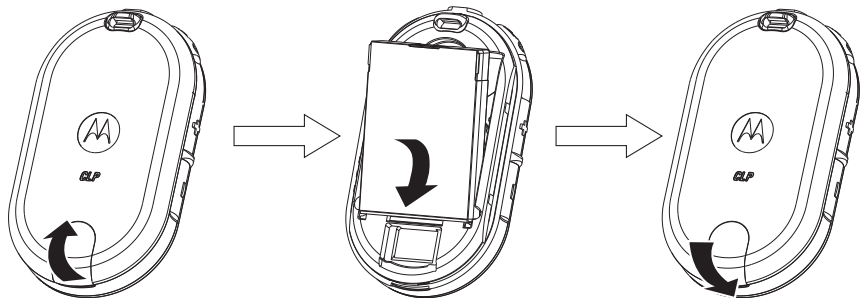

**Hinweis:** Die Funkgerät-Standardmodelle der CLP-Serie werden mit einem Lithium-Ionen-Standardakku und der zugehörigen Akkufachabdeckung bereitgestellt. Optional

kann ein Lithium-Ionen-Hochleistungsakku mit der zugehörigen Akkufachabdeckung bestellt werden.

## Anschließen eines kabelgebundenen Audiozubehörs

Schließen Sie das kabelgebundene Audiozubehörteil an.

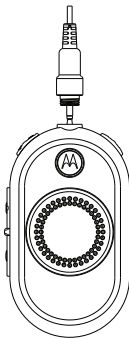

1. Schalten Sie die Funkeinheit AUS.
2. Nehmen Sie die Abdeckung des Anschlusses für Zubehörteile ab (betrifft nur *Bluetooth* Wireless-Technologie-Modelle).

3. Schließen Sie das Audiozubehörteil direkt am Zubehörteilanschluss am Funkgerät an. Schrauben Sie den Stecker des Audiozubehörs bis zum Anschlag im Anschluss fest.

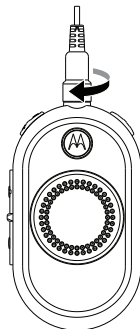





4. Schalten Sie das Funkgerät EIN. Drücken Sie die Akkustatus-, Menü- oder Lautstärkeregelungstaste, um die Audioausgabe aus dem Audiozubehörteil zu überprüfen.

**Hinweis:** Für die Funkgeräte der CLP-Serie ist eine Vielzahl von Audiozubehörteilen verfügbar. Eine umfassende Liste der Audiozubehörteile finden Sie unter **www.motorolasolutions.com**; dort erhalten Sie auch Informationen zu zugelassenen Zubehörteilen. BEVOR Sie das Zubehörteil in Ohrnähe halten, sollten Sie die Lautstärke des Funkgeräts reduzieren.

## ANSCHLIEßEN EINES KABELLOSEN BLUETOOTH-ZUBEHÖRTEILS (NUR AUSGEWÄHLTE MODELLE)

### Hinzufügen des *Bluetooth*-Headsets (erstmalige Kopplung)

1. Schalten Sie die Funkeinheit AUS.
2. Versetzen Sie das *Bluetooth*-Headset in den Kopplungsmodus. Anweisungen hierzu finden Sie in der Kurzanleitung zum *Bluetooth*-Headset.
3. Halten Sie die PTT-Taste und die Einschalttaste gleichzeitig gedrückt, bis am Funkgerät die blaue LED leuchtet.

LED-Konfiguration		
Benutzermodus	LED-Status	Farbe
<i>Bluetooth</i> -Kopplungsmodus	<ul style="list-style-type: none"> <li>• Letzte Verbindung – Blinkt schnell blau</li> <li>• Hinzufügen oder Löschen/ Hinzufügen – Leuchtet blau</li> </ul>	
Kopplung war erfolgreich	Blinkt blau/violett (5 Sekunden)	
<i>Bluetooth</i> getrennt	Blinkt rot/violett bis zur Neuverbindung des Funkgeräts	
Fehler/ Zeitüberschreitung bei der Kopplung	Blinkt rot/violett bis zur Neuverbindung des Funkgeräts	

**Hinweis:** Wenn das kabelgebundene Audiozubehörteil am Zubehörteilanschluss des CLP-Funkgeräts angeschlossen ist, ist die *Bluetooth*-Funktion deaktiviert.

## Herstellen der Verbindung mit dem zuletzt verbundenen *Bluetooth*-Headset

1. Schalten Sie die Funkeinheit AUS.
2. Drücken Sie die Einschalttaste, um das Funkgerät einzuschalten. (Vergewissern Sie sich, dass das *Bluetooth*-Headset eingeschaltet ist.)

## Löschen des Verlaufs des *Bluetooth*-Headsets und Hinzufügen eines *Bluetooth*-Headsets

1. Schalten Sie die Funkeinheit AUS.
2. Versetzen Sie das *Bluetooth*-Headset in den Kopplungsmodus. Anweisungen hierzu finden Sie in der Kurzanleitung zum *Bluetooth*-Headset.
3. Halten Sie die Menütaste und die Einschalttaste gleichzeitig gedrückt, bis am Funkgerät die blaue LED leuchtet.

**Hinweis:** Für CLP-Funkgeräte wird die Proximity-Kopplung ausgeführt. Vergewissern Sie sich, dass sich das Headset in ausreichender Nähe zum CLP-Funkgerät befindet. Der Kopplungsvorgang dauert etwa 14 Sekunden.

## Ein- und Ausschalten des Funkgeräts

- Halten Sie zum Einschalten des Funkgeräts die Einschalt-/Akkutaste gedrückt, bis Sie einen kurzen Signalton hören und die Ladestandanzeige leuchtet.
- Um das Funkgerät auszuschalten, halten Sie die Taste gedrückt, bis Sie einen kurzen Signalton hören und die Ladestandanzeige (rot) einmal blinkt.

## Regeln der Lautstärke

Schalten Sie das Funkgerät ein, und stellen Sie durch Drücken der Lautstärkeregelungstasten („+/-“) die Lautstärke ein. Insgesamt können 16 Lautstärkepegel eingestellt werden.

## Anbringen und Abnehmen der Halterung mit beweglichem Gürtelclip

1. Schieben Sie die Unterseite des Funkgeräts in die Halterung.
2. Lassen Sie die Oberseite der Halterung um den Zubehörteilanschluss im Funkgerät einrasten.
3. Ziehen Sie zum Abnehmen der Halterung entweder an den oberen oder den unteren Laschen, und ziehen Sie das Funkgerät aus der Halterung.



**Hinweis:** Verstauen Sie bei Nutzung eines Kabelzubehörs das Kabel in der Aussparung hinten in der Halterung, um den optimalen Halt des Steckers sicherzustellen.

4. Bilden Sie mit dem Kabel eine kleine Schleife. Führen Sie das Kabel durch die Kabelführung, und bringen Sie das Kabel in der U-förmigen Vertiefung unter. Ziehen Sie das Kabel fest, um es zu fixieren.
5. Drehen Sie den Gürtelclip in die gewünschte Position.

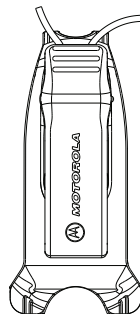
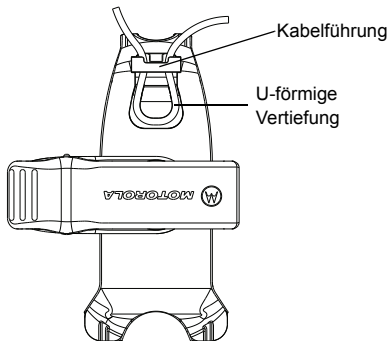

**Hinweis:** Für die Funkgeräte der CLP-Serie sind verschiedene flexible Tragezubehörs verfügbar. Eine umfassende Liste der Tragezubehörs finden Sie unter [www.motorolasolutions.com](http://www.motorolasolutions.com); dort erhalten Sie auch Informationen zu zugelassenen Zubehörs.

## ÜBERTRAGUNG UND EMPFANG

1. Halten Sie zum Sprechen die PTT-Taste an der Vorderseite des Funkgeräts gedrückt (oder an ausgewählten Audio-Kabelzubehörteilen mit integrierter Push-to-Talk-Funktion). Sprechen Sie deutlich in das Mikrofon am Audiozubehörteil. Wenn Sie fertig sind, lassen Sie die PTT-Taste los, um zu hören.
2. Hören Sie Ihren Gesprächspartner über die Kopfhörer in der eingestellten Lautstärke. Drücken Sie die PTT-Taste, um zu antworten.

**Hinweis:** Die Funkgeräte der CLP-Serie können nur mit einem Audiozubehörteil mit Mikrofon und Lautsprecher betrieben werden.

### Übertragungsweite

Reichweite, Anzahl der Stockwerke (*)	Reichweite, Quadratmeter
6	7432

**Hinweis:** (\*) Übliche Reichweite

## BEDIENUNG MIT MENÜEINSTELLUNGEN

Drücken Sie die Menütaste, um durch die Menüeinstellungen zu navigieren. Sprachgestützte Bedienungsfunktion\* (\* ist unter Umständen für bestimmte früher bereitgestellte Funkgeräte nicht verfügbar). Wenn Sie im Menümodus ein Menü verlassen möchten, drücken Sie kurz die PTT-Taste, oder warten Sie drei Sekunden.

ZIEL...	SCHRITT 1	SCHRITT 2
Kanal wechseln	Drücken Sie die Menütaste, um zu einem Kanal zu navigieren.	Drücken Sie die Plus- oder Minus-Taste („+/-“), um den Kanal zu wechseln.
Überwachungsmodus aufrufen	Drücken Sie die Menütaste, um zum Überwachungsmodus zu navigieren.	Drücken Sie die Plus- oder Minus-Taste („+/-“), um den Überwachungsmodus zu aktivieren oder zu deaktivieren.
Scanmodus aufrufen	Drücken Sie die Menütaste, um zum Scanmodus zu navigieren.	Drücken Sie die Plus- oder Minus-Taste („+/-“), um den Scanmodus zu aktivieren oder zu deaktivieren.
Rufton senden (aktiviert über CPS)	Drücken Sie die Menütaste, um zur Rufton-Einstellung zu navigieren.	Drücken Sie die Plus- oder Minus-Taste („+/-“), um einen Rufton zu senden.

**Hinweis:** Sie müssen nicht das Ende des jeweiligen Sprachbefehls abzuwarten, bevor Sie die nächste Taste drücken.

**Hinweis:** Für Modelle mit nur einem Kanal werden die Optionen „Monitor (Überwachung)“, „Scanmodus“ und „Rufton“ unterstützt. Modelle mit nur einem Kanal unterstützen den Scanmodus, wenn über die Computerprogrammier-Software die Option „Dynamischer Talkaround-Scan“ für einen Verstärkerkanal aktiviert wird.

## Auswählen eines Kanals

Nur für CLP-Mehrkanalmodelle:

1. Drücken Sie im eingeschalteten Zustand die Menütaste, bis Sie den Sprachbefehl hören:

- [Farbe] „Kanal“ – [Kanalnummer] ... „Für Änderungen drücken Sie bitte Plus oder Minus.“
2. Wählen Sie den gewünschten Kanal aus. Die LED leuchtet in der Farbe für den neuen Kanal. Drücken Sie zum Bestätigen die PTT-Taste, andernfalls wird er nach einer Nachlaufzeit von 3 Sekunden aktiviert.

### Kanal-StandardEinstellungen für CPS

CLP0086BHLAA (kabelgebunden)			CLP0086BBLAA (Bluetooth)		
Kanal	LED-Status	Farbe	Kanal	LED-Status	Farbe
1		Rot	1		Rot
2		Grün	2		Grün
3		Gelb	3		Gelb
4		Blau	4		Blau
5		Violett	5		Violett
6		Weiß	6		Weiß
7		Aqua	7		Aqua
8		Orange	8		Orange

## Überwachen eines Kanals

1. Drücken Sie zum Aktivieren die Menütaste, um zum Überwachungsmodus zu navigieren.
2. Wenn die Überwachungsfunktion ausgeschaltet ist, hören Sie folgenden Sprachbefehl: „Monitor ... Zur Aktivierung drücken Sie bitte Plus oder Minus.“).
3. Drücken Sie die Plus- oder Minus-Taste („+/-“), um die Überwachung zu aktivieren; drücken Sie erneut die Plus- oder Minus-Taste („+/-“), um sie zu deaktivieren.

- Hinweis:** Wenn die Überwachungsfunktion eingeschaltet ist, hören Sie ein Rauschen, wenn keine Aktivitäten vorliegen, oder Sie hören die Audioausgabe, wenn Kanalaktivitäten vorliegen.
4. Um den Überwachungsmodus zu aktivieren, aktivieren Sie „Monitor (Überwachen)“ über das Menü, und warten Sie, bis das Menü wegen Zeitüberschreitung geschlossen wird.
  5. Drücken Sie zum Deaktivieren die PTT-Taste im Überwachungsmodus.

## Scannen

Nur für Mehrkanalmodelle.

Sie können bis zu 8 Kanäle scannen. Wenn das Funkgerät für einen Kanal Aktivitäten erfasst, wird der Scan beendet und der aktive Kanal zugeschaltet. Damit können Sie der sendenden Person zuhören und mit dieser sprechen, ohne den Kanal wechseln müssen.

1. Drücken Sie die Menütaste, um zum Scanmodus zu navigieren.
2. Wenn die Scanfunktion ausgeschaltet ist, hören Sie folgenden Sprachbefehl: „Scanmodus ... Zur Aktivierung drücken Sie bitte Plus oder Minus“).
3. Drücken Sie die Plus- oder Minus-Taste („+/-“), um die Scanfunktion zu aktivieren; drücken Sie erneut die Plus- oder Minus-Taste („+/-“), um sie zu deaktivieren.
4. Wenn die Scanfunktion eingeschaltet ist, hören Sie folgenden Sprachbefehl: „Scanmodus ... Zur Deaktivierung drücken Sie bitte Plus oder Minus“).

## Senden des Ruftons (aktiviert über CPS)

1. Drücken Sie die Menütaste, um zur Rufton-Einstellung zu navigieren.
2. Drücken Sie die Minus- oder Plus-Taste („+/-“), um den ausgewählten Rufton zu senden.

**Hinweis:** Es sind drei Ruftöne verfügbar.

## Stummschaltungsfunktion (\*)

Sie können die Lautstärke des Headsets schnell mithilfe der Stummschaltung reduzieren.

1. Wenn Sie die Headset-Lautstärke rasch auf die festgelegte „Headset-Stummschaltungs-Lautstärke“ (konfigurierbar über die CPS) verringern möchten, halten Sie die Plus- bzw. Minus-Taste („+/-“) während des Audioempfangs gedrückt. Sie hören nun den Sprachbefehl „Stummschaltung ein“.
2. Um wieder zur vorherigen Lautstärkeeinstellung zu wechseln, halten Sie die Plus- („+“) oder Minus-Taste („-“) erneut gedrückt. Sie hören nun den Sprachbefehl „Stummschaltung aus“.

**Hinweis:** (\*) Erweiterungsfunktion für Funkgeräte der CLP-Serie. Ist unter Umständen für früher bereitgestellte Funkgeräte nicht verfügbar. Die neuen CLP-Modelle unterstützen kein „Durchblättern“ der Lautstärkeeinstellungen wie die früheren CLP-Modelle.

## Sprechfreigabeton (\*)

Bei Verwendung von Geräten mit unterschiedlichen Übertragungstechnologien können *Bluetooth*-Benutzern unter Umständen einige Wörter entgehen, da die *Bluetooth*-Verbindung nicht sofort hergestellt wird wird. Mit dem Sprechfreigabeton wird eine gewisse Wartezeit festgelegt, bis die Verbindung zwischen Funkgerät und Headset wiederhergestellt werden kann, sodass kaum gesprochene Wörter verloren gehen. (Die Sprechfreigabeton-Funktion ist in der CPS standardmäßig für *Bluetooth*-Modelle deaktiviert.)

**Hinweis:** (\*) Erweiterungsfunktion für CLP-Funkgeräte, die unter Umständen für bestimmte früher bereitgestellte Funkgeräte nicht verfügbar ist.

# FUNKTIONEN VON AKKU UND LADEGERÄT

## FUNKTIONEN DES AKKUS

Funkgeräte der CLP-Serie enthalten Lithium-Ionen-Akkus mit unterschiedlich starker Kapazität. Die Lebensdauer des jeweiligen Akkus hängt von seiner Kapazität ab.

## Informationen zum Lithium-Ionen-Akku

Funkgeräte der CLP-Serie sind standardmäßig mit einem wiederaufladbaren Lithium-Ionen-Akku ausgestattet. Um eine optimale Kapazität und Leistung sicherzustellen, sollte dieser Akku vor der ersten Verwendung aufgeladen werden.

Die Lebensdauer des Akkus wird durch mehrere Faktoren beeinflusst. Zu den wichtigsten gehören ein häufiges Überladen des Akkus und die durchschnittliche Entladungstiefe der einzelnen Einsatzzyklen. Als Faustregel gilt: Je höher die Überladung und je größer die durchschnittliche Entladungstiefe, desto weniger Einsatzzyklen überdauert der Akku. Zum Beispiel hält ein Akku, der mehrmals am Tag zu 100 % überladen und entladen wird, nicht so lange wie ein Akku, der weniger überladen und bis zu 50 % pro Tag entladen

wird. Ein Akku, der nur minimal überladen und durchschnittlich nur zu 25 % entladen wird, hat eine noch längere Lebensdauer.

Motorola Solutions-Akkus sind speziell für den Einsatz mit Motorola Solutions-Ladegeräten (und umgekehrt) konzipiert. Wenn Akkus in nicht von Motorola Solutions stammenden Ladegeräten aufgeladen werden, können sie dadurch beschädigt werden, und die Garantie des jeweiligen Akkus kann ungültig werden. Die Akkutemperatur sollte nach Möglichkeit bei einer Raumtemperatur von ca. 25 °C (ca. 77 °F) betragen. Wird ein kalter Akku (unter 10 °C [50 °F]) aufgeladen, kann dies zum Auslaufen der Batteriesäure und letztendlich zum Versagen des Akkus führen. Das Aufladen eines zu warmen Akkus (über 35 °C [95 °F]) kann zu verringerter Entladekapazität und somit verminderter Leistung des Funkgeräts führen. Die Schnellladegeräte von Motorola Solutions sind mit einer Temperatursensorschaltung ausgestattet, die dafür sorgt, dass Akkus innerhalb des oben angeführten Temperaturbereichs geladen werden.

## Lebensdauer von Akkus

Basierend auf einem Standardeinsatzzyklus von 5 % Senden, 5 % Empfangen und 90 % Standby:

Geschätzte Akkulebensdauer		
Standard-ladevorgang	Akkutyp	
	Lithium-Ionen-Standardakku	Lithium-Ionen-Hochleistungsakku
CLP0086BHLAA (kabelgebunden)	9 Stunden	14 Stunden
CLP0086BBLAA (Bluetooth)	8 Stunden	12 Stunden

## Entnehmen des Lithium-Ionen-Akkus

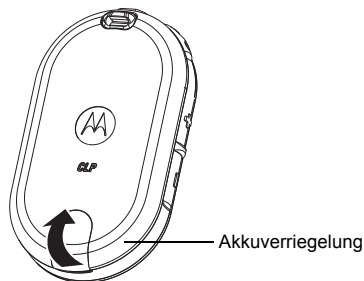

1. Schalten Sie das Funkgerät AUS.
2. Schieben Sie die Verriegelung an der Unterseite der Akkufachabdeckung nach oben, und nehmen Sie die Akkufachabdeckung ab.
3. Ziehen Sie den Akku vom Funkgerät weg.



## Netzteil, Adapter und Ladestation

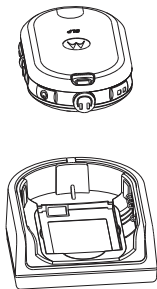

Im Lieferumfang des Funkgeräts ist eine Ladestation mit Transformator enthalten. Einzelheiten hierzu finden Sie unter Abschnitt „Ladegeräte“ auf Seite 41.

### Aufladen eines Akkus ohne Funkgerät

Der Akku für CLP-Funkgeräte kann praktischerweise auch ohne das Funkgerät aufgeladen werden. Hierfür kann entweder ein Einzelschacht-Ladegerät P/N IXPN4028 oder ein Mehrschacht-Ladegerät P/N IXPN4029 genutzt werden.

**Hinweis:** Achten Sie beim Erwerb zusätzlicher Ladegerät oder Netzteile darauf, dass Sie über ähnliche Ladestationen und Netzteile verfügen. Einzelheiten zu Teilenummern finden Sie unter Abschnitt „Ladegeräte“ auf Seite 41.

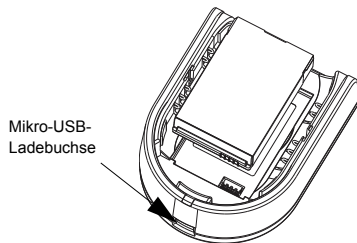

Nur zum Aufladen des Akkus:

1. Verbinden Sie den Netzteilstecker mit dem Mikro-USB-Anschluss an der Vorderseite der Ladestation.
2. Schließen Sie das CLP-Netzteil an eine funktionierende Steckdose an.
3. Setzen Sie den Akku in die Ladeschale ein, wobei die Innenseite des Akkus in Richtung Vorderseite der Ladestation zeigen muss (siehe Abb.).
4. Die Aussparungen am Akku müssen ordnungsgemäß in der Ladestation einrasten.

## Voraussichtliche Ladedauer

In der folgenden Tabelle wird die geschätzte Ladedauer für Akkus angegeben.

Voraussichtliche Ladedauer		
Ladegerätetyp	Akkutyp	
	Lithium-Ionen-Standardakku	Lithium-Ionen-Hochleistungsakku
Einzelstschacht-Ladegerät	4 Stunden	5,5 Stunden
Mehrstschacht-Ladegerät	2,5 Stunden	4 Stunden

Weitere Informationen hierzu finden Sie unter Abschnitt „Akkus“ auf Seite 40.

## Aufladen des Funkgeräts mit dem Einzelstschacht-Ladegerät

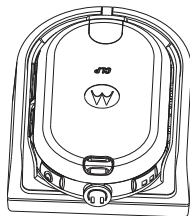

1. Stellen Sie das Einzelstschacht-Ladegerät auf eine ebene Fläche.
2. Verbinden Sie den Netzteilstecker mit dem Mikro-USB-Anschluss an der Vorderseite der Ladestation.
3. Schließen Sie das richtige Netzteil an eine funktionierende Steckdose an.
4. Setzen Sie das Funkgerät (mit eingesetztem Akku) mit der Oberseite nach unten in den Ladeschacht ein. Achten Sie darauf, dass die Ladkontakte am Ladegerät mit den Kontakten am Funkgerät übereinstimmen.

**Hinweis:** Wenn Sie einen am Funkgerät montierten Akku aufladen, muss das Funkgerät **AUSGESCHALTET** sein, damit es komplett aufgeladen wird. Das Funkgerät passt in das Ladegerät (mit angebrachter Halterung), wenn es mit der Oberseite nach unten in den Schacht eingelegt wird.

### **Aufladen mit dem Mehrschacht-Ladegerät (optionales Zubehörteil)**

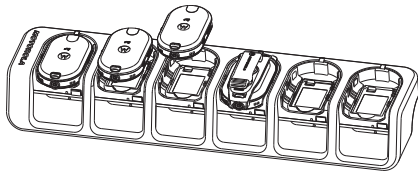

Mit dem Mehrschacht-Ladegerät können Sie bis zu sechs Funkeinheiten gleichzeitig aufladen. Jeder der sechs Ladeschächte nimmt eine Funkeinheit (mit eingesetztem Akku) auf. Darüber hinaus bietet das Mehrschacht-Ladegerät Platz für die Aufbewahrung eines Headsets.

1. Stellen Sie das Ladegerät auf einer ebenen Fläche auf, oder befestigen Sie es an der Wand.
2. Schließen Sie das Netzkabel an die Buchse des Mehrschacht-Ladegeräts an.

3. Stecken Sie das Netzkabel in eine Steckdose und dann in das Ladegerät ein.
4. Schalten Sie die Funkeinheit AUS.

**Hinweis:** Wenn das Funkgerät während des Ladevorgangs eingeschaltet ist, dauert es länger, bis es vollständig aufgeladen ist.

5. Setzen Sie das Funkgerät (mit eingesetztem Akku) mit der Oberseite nach unten in den Ladeschacht ein. Achten Sie darauf, dass die Ladekontakte am Ladegerät an den Kontakten am Funkgerät ausgerichtet sind.

**Hinweis:** Der Akku kann über den Steckplatz an der flachen Seite des Ladeschachts separat aufgeladen werden.



### **Ladestand-LEDs**

Der Ladeschacht des Ladegeräts verfügt über eine LED-Ladestandanzeige.

An der Mehrfachladestation weist jeder der sechs Ladeschächte eine LED-Anzeige auf. Die LEDs geben durch paarweise Anordnung an, welche Ladeschächte zueinander gehören. Die LED leuchtet rot, wenn der Akku aufgeladen wird. Sie wechselt zu grün, wenn der Akku vollständig geladen ist.

**Hinweis:** Diese Mehrfach-Ladestation ermöglicht Ihnen das Klonen von bis zu zwei Funkgeräten (zwei Ausgangs- und zwei Zielgeräte). Einzelheiten hierzu finden Sie unter Abschnitt „Klonen von Funkgeräten“ auf Seite 22.

- Einzelheiten zu Teilenummern finden Sie unter Abschnitt „Zubehör“ auf Seite 40.

LED-Anzeige des Ladegeräts			
Ladestand	LED-Status		Erläuterung
Aufladen	Leuchtet rot		Im Ladegerät werden gerade Akkus aufgeladen.
Aufladung abgeschlossen	Leuchtet grün		Der Akku ist vollständig aufgeladen.
Akkufehler (*)	Blinkt rot		Der Akku wurde beim Einsetzen als defekt erkannt.
<p><b>Hinweis:</b> Die LED leuchtet rot, wenn der Akku aufgeladen wird. Sie wechselt zu grün, wenn der Akku vollständig geladen ist.</p> <p><b>Hinweis:</b> (*) Setzen Sie den Akku erneut ein. In den meisten Fällen wird das Problem dadurch behoben.</p>			

## Aufladen des *Bluetooth*-Headsets

Anweisungen zum Aufladen finden Sie in der Kurzanleitung zum *Bluetooth*-Headset.

### *Aufladen des Bluetooth-Headsets mit dem Mehrschacht-Ladegerät der CLP-Serie und dem Klonkabel (optionale Zubehörteile)*

Sie können Ihr *Bluetooth*-Headset auch mit dem Mehrschacht-Ladegerät P/N IXPN4029 (optionales Zubehörteil) der CLP-Serie und dem Klonkabel HKKN4026 (optionales Zubehörteil) aufladen.

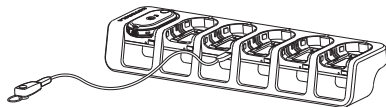





- Stecken Sie ein Ende des Klonkabel-Mikroanschlusses im USB-Anschluss des Mehrschacht-Ladegeräts ein (auf der Oberseite der Schächte des Zubehörteils befinden sich 6 USB-Anschlüsse).

- Stecken Sie das andere Ende des Klonkabels in den USB-Anschluss des *Bluetooth*-Headsets ein, um den Ladevorgang zu starten.

**Hinweis:** Einzelheiten zu den Ladestand-LEDs finden Sie in der Kurzanleitung zum *Bluetooth*-Headset.

### Überprüfen des Akkuladestands

Drücken Sie bei eingeschaltetem Gerät kurz die Einschalt-/Akkutaste, und lassen Sie sie wieder los. Anhand der Ladestandanzeige und der sprachgestützten Bedienungsfunktionen (\*) können Sie den Akkuladestand des Funkgeräts erkennen.

Akkustatus		
Stand	LED-Status	Farbe
Hoher Akkuladestand (70 – 100 %)		Grün
Mittlerer Akkuladestand (30 – 70 %)		Gelb
Niedriger Akkuladestand (10 – 30 %)		Rot
Kritischer Akkuladestand (0 – 10 %)		Blinkt rot

Nachdem die Ladestandanzeige und die sprachgestützten Bedienungsfunktionen (\*) den AKKULADESTAND angegeben haben, wird wieder die Farbe des aktuellen Kanals angezeigt.

**Hinweis:** (\*) Ist unter Umständen für bestimmte früher bereitgestellte Funkgeräte nicht verfügbar.

# PROGRAMMIEREN DES FUNKGERÄTS ÜBER DIE CPS

Ihr Händler oder Systemadministrator kann Ihr Funkgerät an Ihre speziellen Anforderungen und Bedürfnisse anpassen. Weitere Informationen erhalten Sie von Ihrem Fachhändler oder Systemadministrator.

## Programmieren des Funkgeräts

So programmieren Sie das Funkgerät:

1. Verbinden Sie das Funkgerät über den Ladestationschacht bzw. den Ladeschacht mit der Beschriftung „PROG“ am Mehrschacht-Ladegerät und dem CPS-Programmierkabel.

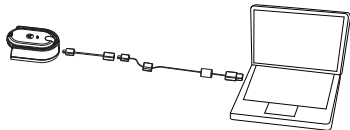

## Programmieren des Funkgeräts über ein Einzelschacht-Ladegerät

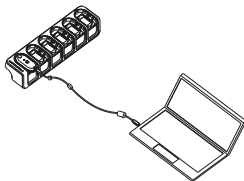

## Programmieren des Funkgeräts über ein Mehrschacht-Ladegerät

2. Vergewissern Sie sich, dass das Funkgerät eingeschaltet ist.
3. Wenn Sie das Funkgerät angeschlossen haben, öffnen Sie die CPS, und wählen Sie in der Werkzeugleiste „Lesen“ aus, um das Funkgerätprofil aufzurufen. Über die CPS lassen sich neben den allgemeinen Einstellungen auch Einstellungen für Audio, das Menü, die Kanäle, die Scanliste, angepasste PL/DPL und Bluetooth (\*) ändern; zudem können Frequenzen und PL/DPL-Codes für die einzelnen Kanäle ausgewählt werden.

4. Wählen Sie nach dem Ändern der Einstellungen auf der Werkzeuggeste „Schreiben“ aus, um die Einstellungen zu speichern.

Weitere Informationen zur Computerprogrammiersoftware finden Sie in der CPS im Hilfenenü.

**Hinweis:** (\*) Das CPS-Programmierkabel (P/N HKKN4027) ist separat als Zubehör erhältlich. Weitere Informationen erhalten Sie von Ihrem Motorola Solutions-Fachhändler.

**Hinweis:** (\*) *Bluetooth* ist nur für ausgewählte Modelle verfügbar.

CLP0086BHLAA (kabelgebunden) und CLP0086BBLAA ( <i>Bluetooth</i> )			
Kanalnr.	Frequenzeinstellung	Sub-Codes	Betriebsfrequenz (MHz)
1	446.00625	219 (*)	446.00625 – 446.09375
2	446.01875	219 (*)	446.00625 – 446.09375
3	446.03125	219 (*)	446.00625 – 446.09375
4	446.04375	219 (*)	446.00625 – 446.09375
5	446.05625	219 (*)	446.00625 – 446.09375
6	446.06875	219 (*)	446.00625 – 446.09375
7	446.08125	219 (*)	446.00625 – 446.09375
8	446.09375	219 (*)	446.00625 – 446.09375
(*) 39 standardmäßige CTCSS-Codes, 6 angepasste CTCSS-Codes, 84 standardmäßige DCS-Codes und 6 angepasste DCS-Codes			

# KLONEN VON FUNKGERÄTEN

## EINSTELLUNGEN FÜR DAS KLONEN VON FUNKGERÄTEN

Sie können die Einstellungen eines Funkgeräts der CLP-Serie (des Ausgangsgeräts) auf ein zweites Funkgerät kopieren. Hierbei werden das Einzelschacht-Ladegerät, CLP-Serie IXPN4028 und das Klonkabel, CLP-Serie HKKN4026 (optionales Zubehörteil) bzw. das Mehrschacht-Ladegerät, CLP-Serie IXPN4029 (optionales Zubehörteil) verwendet.

Ein Mehrkanal-Funkgerät kann auf ein Einzelkanal-Funkgerät geklont werden; dabei wird jedoch NUR der erste Kanal geklont. Das Mehrschacht-Ladegerät muss beim Klonen nicht angeschlossen sein; die Akkus beider Funkgeräte müssen jedoch aufgeladen sein.

**Hinweis:** Die erweiterte CLP-Software gibt zudem mit der LED den Erfolg oder das Fehlschlagen des Klonvorgangs an. Wenn die LED während des Klonens grün leuchtet, wird damit der Erfolg des Vorgangs angezeigt; eine rot leuchtende LED zeigt hingegen das Fehlschlagen des Vorgangs an.

## KLONANLEITUNG

### Klonen von Funkgeräten mit dem Klonkabel, CLP-Serie HKKN4026 (optionales Zubehörteil)

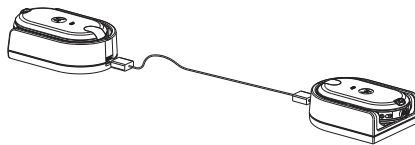

#### Klonen des Funkgeräts über ein Einzelschacht-Ladegerät

**Ausgangsfunkgerät:** Zu klonendes Funkgerät

**Zielfunkgerät:** Funkgerät, auf das die Konfiguration des „Ausgangsfunkgeräts“ kopiert werden soll.



Bevor Sie den Klonvorgang starten, müssen folgende Komponenten vorhanden sein und Schritte ausgeführt werden:

- Ein vollständig geladener Akku für jedes Funkgerät
- Zwei Einzelschacht-Ladegeräte, CLP-Serie
- Beide Funkgeräte sind ausgeschaltet

1. Ziehen Sie alle Kabel (Netz- oder USB-Kabel) von den Einzelschacht-Ladegeräten ab.
2. Verbinden Sie eine Seite des Klonkabel-Mikroanschlusses mit einem Einzelschacht-Ladegerät und die andere Seite mit dem zweiten Einzelschacht-Ladegerät.

**Hinweis:** Während des Klonvorgangs wird den Einzelschacht-Ladegeräten kein Strom zugeführt. Die Akkus können nicht aufgeladen werden. Zwischen den beiden Funkeinheiten wird eine Datenkommunikationsverbindung hergestellt.

3. Schalten Sie die Zielfunkeinheit EIN, und legen Sie sie in eines der Einzelschacht-Ladegeräte ein.
4. Aktivieren Sie das Ausgangsfunkgerät wie folgt: • Halten Sie beim Einschalten des

Funkgeräts die PTT-Taste (Push-to-Talk) und die Minus-Taste („-“) gleichzeitig gedrückt, bis Sie das Klon-Signal hören und die gelbe LED  auf der Ladestandanzeige zweimal blinkt.

5. Legen Sie die Ausgangs-Funkeinheit mit einem Audio-Zubehöriteil in das entsprechende Einzelschacht-Ladegerät, und drücken Sie dann die Menütaaste, um das Klonen zu starten.
6. Nachdem der Klonvorgang abgeschlossen ist, gibt die Ausgangs-Funkeinheit einen Erfolgs-Signalton (Klonen erfolgreich) oder einen Misserfolgs-Signalton (Klonen fehlgeschlagen) aus. Nach erfolgreichem Klonen erklingt ein heller Signalton, ein tiefer, dumpfer Signalton bedeutet hingegen, dass das Klonen nicht funktioniert hat. (Der Signalton erklingt innerhalb von fünf Sekunden.)
7. Nachdem der Klonvorgang abgeschlossen ist, müssen die Funkeinheiten aus- und wieder eingeschaltet werden, um sie in den normalen Benutzermodus zu bringen (d. h. den Klonmodus zu verlassen).

### **Vorgehensweise bei fehlgeschlagenem Klonen**

Wenn das Klonen nicht erfolgreich war, gibt das Funkgerät einen dumpfen Ton aus. Wenn der Klonvorgang fehlschlägt, sollten Sie alle nachfolgenden Schritte ausführen, bevor Sie erneut versuchen, das Funkgerät zu klonen.

1. Vergewissern Sie sich, dass die Akkus beider Funkgeräte komplett aufgeladen sind.
2. Vergewissern Sie sich, dass das Klonkabel an beide Einzelschacht-Ladegeräten angeschlossen ist.
3. Vergewissern Sie sich, dass der Akku fest im Funkgerät sitzt.
4. Vergewissern Sie sich, dass die Ladeschale und die Kontakte des Funkgeräts nicht verschmutzt sind.
5. Vergewissern Sie sich, dass sich das Ausgangsfunkgerät im Klonmodus befindet.
6. Vergewissern Sie sich, dass das zu klonende Funkgerät eingeschaltet ist.
7. Vergewissern Sie sich, dass beide Funkgeräte von demselben Typ sind (Frequenzband, Region und Sendeleistung müssen identisch sein).

**Hinweis:** Dieses Klonkabel ist nur für die Verwendung mit einer kompatiblen Motorola Solutions-Einzelschacht-Ladestation vorgesehen. Geben Sie bei der Bestellung eines Klonkabels die Artikelnummer HKKN4026 des Klonkabels der CLP-Serie an. Weitere Einzelheiten zu Zubehörteilen finden Sie unter Abschnitt „Zubehör“ auf Seite 40.

## Klonen von Funkgeräten mit dem Mehrfachladegerät, CLP-Serie IXP4029 (optionales Zubehörteil)

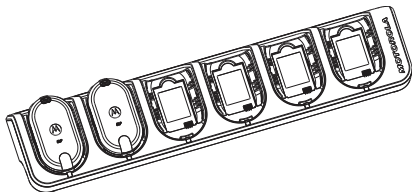

### Klonen des Funkgeräts über ein Mehrschacht-Ladegerät

1. So bringen Sie die Ausgangsfunkeneinheit in den Klonmodus: Schalten Sie die Funkeinheit EIN, und halten Sie PTT und die Minus-Taste („-“) gedrückt, bis Sie das Klon-Signal hören und die gelbe LED ☀️ auf der Ladestandanzeige zweimal blinkt.
2. Setzen Sie die Ausgangsfunkeneinheit in einen der Ladeschächte mit der Bezeichnung „CLONE“ (Klonen) ein.
3. Schalten Sie die Zielfunkeinheit EIN, und setzen Sie sie in den zugehörigen Ladeschacht mit der Bezeichnung „CLONE“ (Klonen) ein. Nun können Sie mit dem Klonen beginnen.
4. Drücken Sie auf der Ausgangsfunkeneinheit auf die Menütaste, um den Klonvorgang zu starten. Die Ausgangsfunkeneinheit gibt einen Signalton zum Starten des Klonens aus.
5. Nachdem der Klonvorgang abgeschlossen ist, schalten Sie die Zielfunkeinheit AUS und wieder EIN, um sie zu aktivieren.
6. Zum Klonen einer weiteren Funkeinheit wiederholen Sie die Schritte 3, 4 und 5.
7. Schalten Sie die Funkeinheit AUS, um den Klonmodus auf der Ausgangsfunkeneinheit zu beenden.

## ERWEITERTE FUNKKONFIGURATION (\*)

(\*) Erweiterungsfunktion für Funkgeräte der CLP-Serie. Ist unter Umständen für früher bereitgestellte Funkgeräte nicht verfügbar.

Über die erweiterte Funkkonfiguration können Sie die folgenden Einstellungen aus einer vorprogrammierten Liste konfigurieren, ohne dabei einen Computer zu benötigen.

- Kanäle
- Frequenzen
- Codes (CTCSS/DPL)

Mit der Frequenzfunktion können Sie Frequenzen für die einzelnen Kanäle auswählen. Mithilfe von Codes können Benutzer anhand verschiedener Codekombinationen zum Ausfiltern von Statik, Rauschen und unerwünschter Kommunikation Störsignale reduzieren.

### **Wechseln in den Modus für die erweiterte Funkkonfiguration**

Vergewissern Sie sich vor dem Starten, dass das Gerät AUSGESCHALTET ist.

**Hinweis:** Bei *Bluetooth*-Modellen muss das Kabelzubehörteil angeschlossen bzw. das *Bluetooth*-Headset gekoppelt sein, bevor Sie in den Modus für die erweiterte Funkkonfiguration wechseln.

1. Halten Sie die PTT-Taste „+“ und die Einschalttaste gleichzeitig für 3 bis 5 Sekunden gedrückt, bis Sie einen hellen Signalton und den Sprachbefehl „Programmiermodus“ hören.

**Hinweis:** Die LED-Anzeige beginnt grün zu blinken.

2. Drücken Sie die Menütaste, um die zu ändernden Einstellungen auszuwählen:
  - Kanal (für Mehrkanalmodelle)
  - Frequenz
  - Code
3. In den Sprachmeldungen werden die Menüelemente und deren aktuelle Einstellungen angegeben. Drücken Sie zum Ändern der Einstellungen die Tasten „+/-“; drücken Sie die Menütaste, um zum nächsten Menüelement zu wechseln.

4. Halten Sie zum Verlassen des Modus für die erweiterte Funkkonfiguration die PTT-Taste gedrückt, bis Sie einen „Piepton“ hören.
5. Nehmen Sie den Normalbetrieb des Funkgeräts wieder auf.

# FEHLERBEHEBUNG

Problem	Abhilfe
Keine Stromversorgung	Laden Sie den Lithium-Ionen-Akku auf, oder wechseln Sie ihn aus. Extreme Betriebstemperaturen beeinträchtigen die Lebensdauer des Akkus. Weitere Informationen finden Sie unter Abschnitt „Informationen zum Lithium-Ionen-Akku“ auf Seite 13.
Unbeabsichtigtes Mithören einer Unterhaltung oder anderer Geräusche auf einem Kanal	Vergewissern Sie sich, dass der Entstörungscode aktiviert ist. Möglicherweise wird die Frequenz oder der Entstörungscode bereits genutzt. Ändern Sie die Einstellungen, und zwar entweder die Frequenzen oder die Codes für alle Funkgeräte. Sorgen Sie dafür, dass das Funkgerät beim Senden auf die richtige Frequenz und den korrekten Code eingestellt ist.
Funkspruch verschlüsselt	Möglicherweise ist der Verschlüsselungscode aktiviert, oder die Einstellung entspricht nicht den Einstellungen der anderen Funkgeräte. Ändern Sie die Einstellungen mithilfe der CPS.

Problem	Abhilfe
Die Audioqualität ist unzureichend	Die Funkgeräteinstellungen wurden möglicherweise nicht ordnungsgemäß abgeglichen. Überprüfen Sie die Frequenzen, Codes und Bandbreiten, um sicherzustellen, dass diese für alle Funkgeräte identisch sind.
Begrenzte Reichweite	Stahl- und Betonkonstruktionen, dichtes Laubwerk, Gebäude und Fahrzeuge verringern die Reichweite. Sorgen Sie für freie Sicht zum Empfänger, um die Übertragung zu verbessern. Bringen Sie das Funkgerät an einen anderen Ort. Um die Reichweite und Abdeckung zu verbessern, können Sie entweder Hindernisse forträumen oder die Leistung verbessern. UHF-Funkgeräte bieten eine größere Reichweite in Industrie- und Gewerbeeinrichtungen. Das Steigern der Leistung bietet eine größere Signalreichweite und ermöglicht das bessere Durchdringen von Hindernissen.

Problem	Abhilfe
Funkspruch nicht gesendet/ empfangen	<p>Die PTT-Taste muss beim Senden fest gedrückt werden. Prüfen Sie, dass an den Funkgeräten dieselben Einstellungen für Kanal, Frequenz, Entstörungs- und Verschlüsselungscode festgelegt sind. Weitere Informationen finden Sie unter Abschnitt „Übertragung und Empfang“ auf Seite 8.</p> <p>Laden Sie die Akkus neu auf, wechseln Sie sie aus, und/oder überprüfen Sie, ob die Akkus korrekt eingelegt sind. Weitere Informationen finden Sie unter Abschnitt „Informationen zum Lithium-Ionen-Akku“ auf Seite 13.</p> <p>Hindernisse sowie die Anwendung in Räumen oder in Fahrzeugen können die Kommunikation beeinträchtigen. Begeben Sie sich an einen anderen Ort.</p> <p>Vergewissern Sie sich, dass im Funkgerät nicht der Scanmodus aktiviert ist. Weitere Informationen finden Sie unter Abschnitt „Scannen“ auf Seite 11.</p>
Starkes Rauschen oder Störsignale	<p>Die Sprechfunkgeräte befinden sich zu nahe beieinander. Sie müssen mindestens 1,5 m voneinander entfernt sein. Die Funkgeräte sind zu weit voneinander entfernt, oder Hindernisse stören die Übertragung.</p>



Problem	Abhilfe
Niedrige Akkuladung	Laden Sie den Lithium-Ionen-Akku auf, oder wechseln Sie ihn aus. Extreme Betriebstemperaturen beeinträchtigen die Lebensdauer des Akkus. Weitere Informationen finden Sie unter Abschnitt „Informationen zum Lithium-Ionen-Akku“ auf Seite 13.
Die LED-Leuchte an der Ladestation blinkt nicht	Prüfen Sie, ob das Funkgerät bzw. der Akku korrekt eingesetzt wurde, und achten Sie darauf, dass die Kontakte von Akku und Ladegerät sauber sind. Vergewissern Sie sich, dass der Ladestift ordnungsgemäß aufsitzt. Weitere Informationen finden Sie unter Abschnitt „Aufladen eines Akkus ohne Funkgerät“ auf Seite 15 und Abschnitt „LED-Anzeige des Ladegeräts“ auf Seite 18.
VOX kann nicht aktiviert werden	Die VOX-Funktion ist möglicherweise ausgeschaltet. Vergewissern Sie sich in der CPS, dass die VOX-Empfindlichkeitsstufe nicht auf „0“ gesetzt ist. Das Zubehörteil funktioniert nicht, oder es ist nicht kompatibel.

Problem	Abhilfe
Der Akku wird nicht geladen, obwohl er sich seit einiger Zeit in der Ladestation befindet	Überprüfen Sie, ob das Ladegerät an eine kompatible Stromquelle angeschlossen ist. Weitere Informationen finden Sie unter Abschnitt „Aufladen eines Akkus ohne Funkgerät“ auf Seite 15. Prüfen Sie anhand der LED-Anzeigen der Ladestation, ob ein Problem mit dem Akku vorliegt. Weitere Informationen finden Sie unter Abschnitt „LED-Anzeige des Ladegeräts“ auf Seite 18.
Ein <i>Bluetooth</i> -Headset kann nicht gekoppelt werden	Vergewissern Sie sich, dass das <i>Bluetooth</i> -Zielheadset nicht mit einem anderen Gerät verbunden ist.
Mit einem <i>Bluetooth</i> -Headset kann keine Verbindung hergestellt werden	Vergewissern Sie sich, dass das <i>Bluetooth</i> -Zielheadset nicht mit einem anderen Gerät verbunden ist.
Kopplung mit einem falschen <i>Bluetooth</i> -Headset	Führen Sie keinen Kopplungsvorgang in der Nähe anderer <i>Bluetooth</i> -Headsets aus. Für CLP- <i>Bluetooth</i> -Geräte wird die Proximity-Kopplung ausgeführt. Vergewissern Sie sich, dass sich das Headset in ausreichender Nähe zum CLP-Funkgerät befindet.
<b>Hinweis:</b> Wenn eine Funktion Ihres Funkgeräts nicht standardmäßig funktioniert oder vorprogrammierte Werte nicht wie erwartet eingestellt sind, sollten Sie überprüfen, ob im Funkgerät über die CPS ein benutzerdefiniertes Profil eingestellt wurde.	

# BENUTZUNG UND PFLEGE

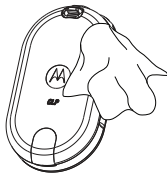

Zum Reinigen der Außenflächen ein feuchtes, weiches Tuch verwenden.

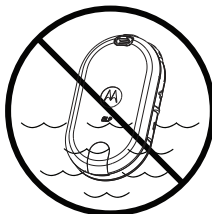

Nicht in Wasser eintauchen.

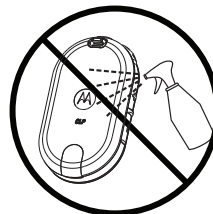

Keinen Alkohol oder Reinigungsmittel verwenden.

## Wenn das Mobilgerät nass wird:

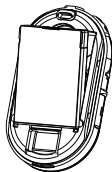

Ausschalten und Akkus entnehmen.

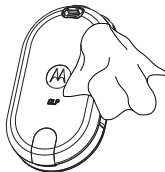

Mit weichem Tuch abtrocknen.

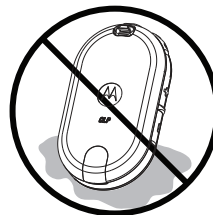

Erst benutzen, wenn das Mobilgerät vollständig trocken ist.

## TABELLEN MIT FREQUENZ- UND CODEANGABEN FÜR FUNKGERÄTE

Diese Tabellen enthalten Frequenzangaben, die Sie für die Nutzung von Motorola Solutions-Sprechfunkgeräten der CLP™-Serie mit anderen kommerziellen Funkgeräten benötigen. Die meisten Frequenzen entsprechen den Frequenzen der Geräte der Produktreihen Spirit M, GT, S, XTN, RDX und CLS (soweit zutreffend), die Bandbreiten unterscheiden sich jedoch.

Kanal	Frequenz (MHz)	Bandbreite
1	446,00625	12,5 kHz
2	446,01875	12,5 kHz
3	446,03125	12,5 kHz
4	446,04375	12,5 kHz
5	446,05625	12,5 kHz
6	446,06875	12,5 kHz
7	446,08125	12,5 kHz
8	446,09375	12,5 kHz

## CTCSS-Code (Hz)

CTCSS	Tonfrequenz (Hz)	CTCSS	Tonfrequenz (Hz)	CTCSS	Tonfrequenz (Hz)
0	Aus	16	114,8	32	203,5
1	67,0	17	118,8	33	210,7
2	71,9	18	123,0	34	218,1
3	74,4	19	127,3	35	225,7
4	77,0	20	131,8	36	233,6
5	79,7	21	136,5	37	241,8
6	82,5	22	141,3	38	250,3
7	85,4	23	146,2	122(*)	69,3
8	88,5	24	151,4	124	Angepasste CTCSS
9	91,5	25	156,7	125	Angepasste CTCSS
10	94,8	26	162,2	126	Angepasste CTCSS
11	97,4	27	167,9	127	Angepasste CTCSS
12	100,0	28	173,8	128	Angepasste CTCSS
13	103,5	29	179,9	129	Angepasste CTCSS
14	107,2	30	186,2		
15	110,9	31	192,8		

**Hinweis:** (\*) Neuer CTCSS-Code

### DPL-Code

DPL	Code	DPL	Code	DPL	Code	DPL	Code	DPL	Code	DPL	Code
39	023	53	114	67	174	81	315	95	445	109	631
40	025	54	115	68	205	82	331	96	464	110	632
41	026	55	116	69	223	83	343	97	465	111	654
42	031	56	125	70	226	84	346	98	466	112	662
43	032	57	131	71	243	85	351	99	503	113	664
44	043	58	132	72	244	86	364	100	506	114	703
45	047	59	134	73	245	87	365	101	516	115	712
46	051	60	143	74	251	88	371	102	532	116	723
47	054	61	152	75	261	89	411	103	546	117	731
48	055	62	155	76	263	90	412	104	565	118	732
49	071	63	156	77	265	91	413	105	606	119	734
50	072	64	162	78	271	92	423	106	612	120	743
51	073	65	165	79	306	93	431	107	624	121	754
52	074	66	172	80	311	94	432	108	627	123(*)	645

Hinweis: (\*) Neuer DPL-Code

## DPL-Code (Fortsetzung)

DPL	Code	DPL	Code	DPL	Code	DPL	Code
130	Umgekehrte DPL 39	155	Umgekehrte DPL 64	180	Umgekehrte DPL 89	205	Umgekehrte DPL 114
131	Umgekehrte DPL 40	156	Umgekehrte DPL 65	181	Umgekehrte DPL 90	206	Umgekehrte DPL 115
132	Umgekehrte DPL 41	157	Umgekehrte DPL 66	182	Umgekehrte DPL 91	207	Umgekehrte DPL 116
133	Umgekehrte DPL 42	158	Umgekehrte DPL 67	183	Umgekehrte DPL 92	208	Umgekehrte DPL 117
134	Umgekehrte DPL 43	159	Umgekehrte DPL 68	184	Umgekehrte DPL 93	209	Umgekehrte DPL 118
135	Umgekehrte DPL 44	160	Umgekehrte DPL 69	185	Umgekehrte DPL 94	210	Umgekehrte DPL 119
136	Umgekehrte DPL 45	161	Umgekehrte DPL 70	186	Umgekehrte DPL 95	211	Umgekehrte DPL 120
137	Umgekehrte DPL 46	162	Umgekehrte DPL 71	187	Umgekehrte DPL 96	212	Umgekehrte DPL 121
138	Umgekehrte DPL 47	163	Umgekehrte DPL 72	188	Umgekehrte DPL 97	213	Umgekehrte DPL 123
139	Umgekehrte DPL 48	164	Umgekehrte DPL 73	189	Umgekehrte DPL 98	214	Angepasste DPL
140	Umgekehrte DPL 49	165	Umgekehrte DPL 74	190	Umgekehrte DPL 99	215	Angepasste DPL
141	Umgekehrte DPL 50	166	Umgekehrte DPL 75	191	Umgekehrte DPL 100	216	Angepasste DPL
142	Umgekehrte DPL 51	167	Umgekehrte DPL 76	192	Umgekehrte DPL 101	217	Angepasste DPL
143	Umgekehrte DPL 52	168	Umgekehrte DPL 77	193	Umgekehrte DPL 102	218	Angepasste DPL
144	Umgekehrte DPL 53	169	Umgekehrte DPL 78	194	Umgekehrte DPL 103	219	Angepasste DPL
145	Umgekehrte DPL 54	170	Umgekehrte DPL 79	195	Umgekehrte DPL 104		
146	Umgekehrte DPL 55	171	Umgekehrte DPL 80	196	Umgekehrte DPL 105		
147	Umgekehrte DPL 56	172	Umgekehrte DPL 81	197	Umgekehrte DPL 106		
148	Umgekehrte DPL 57	173	Umgekehrte DPL 82	198	Umgekehrte DPL 107		
149	Umgekehrte DPL 58	174	Umgekehrte DPL 83	199	Umgekehrte DPL 108		
150	Umgekehrte DPL 59	175	Umgekehrte DPL 84	200	Umgekehrte DPL 109		
151	Umgekehrte DPL 60	176	Umgekehrte DPL 85	201	Umgekehrte DPL 110		
152	Umgekehrte DPL 61	177	Umgekehrte DPL 86	202	Umgekehrte DPL 111		
153	Umgekehrte DPL 62	178	Umgekehrte DPL 87	203	Umgekehrte DPL 112		
154	Umgekehrte DPL 63	179	Umgekehrte DPL 88	204	Umgekehrte DPL 113		

# BESCHRÄNKTE GARANTIE VON MOTOROLA SOLUTIONS

## GEWÄHRLEISTUNGSINFORMATIONEN

Für Garantieansprüche und die Ausführung von Garantieleistungen ist der autorisierte Motorola Solutions-Fachhändler oder die Vertriebsfirma zuständig, bei dem bzw. der Sie Ihr Sprechfunkgerät und/oder das Originalzubehör erworben haben. Bringen Sie Ihr Funkgerät zu Ihrem Fachhändler oder der Vertriebsfirma zurück, um Garantieleistungen in Anspruch zu nehmen. Geben Sie das Funkgerät nicht an Motorola Solutions zurück. Damit Sie die Garantieleistungen in Anspruch nehmen können, müssen Sie den Kaufbeleg oder einen vergleichbaren Kaufnachweis vorlegen, aus dem das Kaufdatum hervorgeht. Auf dem Sprechfunkgerät muss außerdem die Seriennummer deutlich erkennbar sein.

Die Garantieansprüche werden hinfällig, wenn die Typ- oder Seriennummern auf dem Produkt geändert, entfernt oder unleserlich gemacht wurden.

## GARANTIEAUSSCHLUSS

- Fehler oder Schäden, die sich aus unsachgemäßer oder unüblicher Handhabung oder Nichtbefolgung der in diesem Handbuch vorgegebenen Anweisungen ergeben.
- Fehler oder Schäden, die auf Missbrauch, Unfall oder Versäumnis zurückzuführen sind.
- Fehler oder Schäden, die auf nicht ordnungsgemäßes Testen, Betreiben, Warten, Einstellen oder auf beliebige Änderungen und Modifikationen zurückzuführen sind.
- Bruch oder Beschädigung der Antennen, sofern dies nicht direkt auf Material- oder Verarbeitungsfehler zurückzuführen ist.
- Produkte, die so zerlegt oder repariert wurden, dass sie den Betrieb des Produkts oder eine angemessene Untersuchung und Prüfung zur Feststellung des Garantieanspruches beeinträchtigen oder unmöglich machen.
- Fehler oder Schäden aufgrund der Reichweite.



- Fehler oder Schäden aufgrund von Feuchtigkeitseinwirkungen und Eindringen von Flüssigkeiten.
- Alle Kunststoffoberflächen und alle anderen freiliegenden Teile, die durch normale Nutzung zerkratzt oder beschädigt sind.
- Produkte, die über einen beschränkten Zeitraum gemietet sind.
- Regelmäßige Wartungsarbeiten und Reparatur oder Auswechseln von Teilen aufgrund normaler Nutzung, Verschleißerscheinungen und Abnutzung.

# ZUBEHÖR

## AUDIOZUBEHÖR

Artikelnr.	Beschreibung
HKLN4529_	Kopfhörer mit Single Pin-Stecker und kurzem Kabel, CLP
HKLN4602_	Nicht verstellbarer PTT-Kopfhörer mit Single Pin-Stecker, CLP
HKLN4603_	Überwachungskopfhörer mit Single Pin-Stecker, CLP
RLN6550_*	Kabelloser Ohrhörer, Bluetooth-Zubehörset
PMLN6463_*	Kabelloses Business-Zubehörset

\* Dieses Produkt gilt nur für Funkgeräte mit Bluetooth-Funktion.

## AKKUS

Artikelnr.	Beschreibung
HKNN4013_	Lithium-Ionen-Hochleistungsakku-Kit, CLP-Serie
HKNN4014_	Lithium-Ionen-Standardakku-Kit, CLP-Serie
HKLN4440_	Fachabdeckungs-Kit für Lithium-Ionen-Hochleistungsakku, CLP
HKLN4441_	Fachabdeckungs-Kit für Lithium-Ionen-Standardakku, CLP

## TRAGEZUBEHÖR

Artikelnr.	Beschreibung
HKLN4433_	Magnetisches Gehäuse-Kit der CLP-Serie
HKLN4438_	Halterung mit beweglichem Gürtelclip, CLP-Serie

## LADEGERÄTE

Artikelnr.	Beschreibung
IXPN4029_	Mehrschacht-Ladegerät-Kit, CLP-Serie
IXPN4028_	Einzelschacht-Ladegerät-Kit, CLP-Serie
HKLN4508_	Umsetzungskit von Bluetooth Pod für CLP-Mehrfachladegeräte.

## PROGRAMMIERKABEL

Artikelnr.	Beschreibung
HKKN4027_	CPS-Kabel-Kit, CLP-Serie
HKKN4028_	Klonkabel-Kit, CLP-Serie

# Hinweise

MOTOROLA, MOTO, MOTOROLA SOLUTIONS und das stilisierte M-Logo sind Marken oder eingetragene Marken der Motorola Trademark Holdings, LLC und lizenzpflichtig. Alle anderen Marken sind das Eigentum ihrer jeweiligen Inhaber.

© 2012 und 2017 Motorola Solutions, Inc.  
Alle Rechte vorbehalten.

<b>Derechos de autor del software</b> . . . . .	ii	<b>Programación de la radio mediante el CPS</b> . . . . .	20
<b>Estándares de seguridad sobre la exposición a radiofrecuencia</b> . . . . .	iii	<b>Clonación de la radio</b> . . . . .	22
<b>Información de seguridad sobre baterías y cargadores</b> . . . . .	iv	Clonación de la configuración de la radio . . . . .	22
<b>Introducción</b> . . . . .	1	Instrucciones para la clonación . . . . .	22
<b>Información general sobre el radio</b> . . . . .	2	<b>Configuración avanzada de la radio (*)</b> . . . . .	26
Controles de la radio . . . . .	2	<b>Solución de problemas</b> . . . . .	28
Comienzo . . . . .	3	<b>Uso y cuidado</b> . . . . .	33
Instalación de la batería . . . . .	3	<b>Gráficos de radiofrecuencia y de códigos</b> . . . . .	34
Conexión de un accesorio de tecnología inalámbrica Bluetooth (solamente en modelos seleccionados) . . . . .	5	<b>Garantía Limitada de Motorola Solutions</b> . .	38
Transmisión y recepción . . . . .	8	<b>Accesorios</b> . . . . .	39
Operaciones con la configuración del menú . . . . .	9	Accesorios de audio . . . . .	39
<b>Características de la batería y el cargador</b> . . . . .	13	Baterías . . . . .	39
Características de la batería . . . . .	13	Accesorios para el transporte . . . . .	39
		Cargadores . . . . .	40
		Cables de programación . . . . .	40

## DERECHOS DE AUTOR DEL SOFTWARE

Los productos de Motorola Solutions descritos en el presente manual pueden incluir programas informáticos de Motorola Solutions protegidos por derechos de autor que se encuentran almacenados en memorias del semiconductor u otros medios. Las leyes de EE.UU y de otros países reservan a Motorola Solutions ciertos derechos exclusivos sobre los programas informáticos protegidos, incluidos, entre otros, el derecho exclusivo de copiar o reproducir, de cualquier forma, el programa informático protegido. Por lo tanto, no se podrá copiar, reproducir, modificar, realizar procesos de ingeniería inversa o distribuir, de ninguna manera, ningún programa informático de Motorola Solutions protegido que se encuentre en los productos descritos en el presente manual sin la autorización por escrito de Motorola Solutions.

Asimismo, la compra de productos Motorola Solutions no conferirá, de forma expresa, implícita ni de ninguna otra manera, licencia alguna bajo derechos de autor, patentes o solicitudes de patente de Motorola Solutions, con excepción de la licencia no exclusiva de uso que se origina, de pleno derecho, en la venta del producto.

# ESTÁNDARES DE SEGURIDAD SOBRE LA EXPOSICIÓN A RADIOFRECUENCIA

## Seguridad del producto y cumplimiento de las normas de exposición a radiofrecuencia



Advertencia

Antes de utilizar este producto, lea las instrucciones de operación para un uso seguro que se encuentran en el folleto de seguridad del producto y cumplimiento de las normas de exposición a radiofrecuencia que se suministra con la radio.

## ATENCIÓN

**Esta radio puede utilizarse únicamente con fines laborales de conformidad con los requisitos de exposición a energía de radiofrecuencia de la Comisión Federal de Comunicaciones de EE.UU (FCC).** Antes de utilizar este producto, lea la información de precaución sobre la energía por radiofrecuencia y las instrucciones de funcionamiento que se incluyen en el folleto de seguridad del producto y exposición a la energía por

radiofrecuencia que se suministra con la radio (número de publicación de Motorola Solutions 6864117B25) para asegurarse de que cumple con los límites de exposición a la energía por radiofrecuencia.

Para descargar la versión completa de la guía del usuario y para obtener una lista de las baterías aprobadas por Motorola Solutions y de otros accesorios, visite el sitio web:

**[www.motorolasolutions.com](http://www.motorolasolutions.com)**.

## INFORMACIÓN DE SEGURIDAD SOBRE BATERÍAS Y CARGADORES

El presente documento contiene instrucciones importantes de seguridad y funcionamiento. Léelas detenidamente y guárdelas para referencia futura. Antes de utilizar el cargador de batería, lea todas las instrucciones y advertencias acerca de

- el cargador
  - la batería
  - la radio que lleva la batería
1. Para reducir el peligro de lesiones, cargue únicamente las baterías recargables autorizadas por Motorola Solutions. Otras baterías podrían explotar, lo que provocaría lesiones personales y daños.
  2. El uso de accesorios no recomendados por Motorola Solutions puede ocasionar riesgo de incendio, descarga eléctrica o lesiones.

3. Para reducir el peligro de daño al cable y a la clavija, tire del enchufe, no de la clavija, al desconectar el cargador.
4. No se debe utilizar un cable alargador salvo que sea absolutamente necesario. El uso de un cable alargador inadecuado podría ocasionar riesgo de incendio y de descarga eléctrica. Si debe utilizar un cable alargador, asegúrese de que tenga un tamaño de 18 AWG para longitudes superiores a los 2,0 m (6,5 pies) y de 16 AWG para longitudes de hasta 3,0 m (9,8 pies).
5. Para reducir el peligro de incendio, descarga eléctrica o lesión, si el cargador hubiera sufrido algún tipo de rotura o daño, no lo utilice. Entréguelo a un representante de servicio cualificado por Motorola Solutions.
6. No desmonte el cargador; no se puede reparar y no existen piezas de reparación disponibles. Desarmar el cargador puede provocar una descarga eléctrica o incendio.



7. Para reducir el riesgo de descarga eléctrica, desconecte el cargador de la toma de CA antes de intentar realizar cualquier tarea de mantenimiento o limpieza.

- La temperatura ambiente máxima alrededor del equipo de la fuente de alimentación no debe superar los 40 °C (104 °F).
- Asegúrese de que el cable se encuentre en un lugar seguro, de forma que nadie pueda pisarlo ni tropezar con él, y de forma que no esté expuesto al agua, daños o tensión.

## **PAUTAS DE SEGURIDAD PARA EL FUNCIONAMIENTO**

- Apague la radio al cargar la batería.
- El cargador no es adecuado para su uso en el exterior. Utilícelo solamente en ubicaciones/ condiciones secas.
- Conecte el cargador solamente a una fuente de alimentación que disponga de los fusibles, cables y voltaje correctos (como se especifica en el producto).
- Desconecte el cargador de la tensión de línea extrayendo el enchufe principal.
- La toma a la que esté conectada este equipo debe quedar cerca y se debe poder acceder fácilmente a ella.

# Notas

## INTRODUCCIÓN

Gracias por adquirir una radio de doble vía de la serie CLP™ de Motorola Solutions. Su radio es un producto respaldado por los más de 80 años de experiencia de Motorola Solutions como líder mundial en el diseño y fabricación de equipos de comunicación. Las radios de la serie CLP ofrecen un sistema de comunicación rentable y eficaz para negocios como tiendas minoristas, restaurantes, hoteles y colegios. Las radios de doble vía profesionales de Motorola Solutions constituyen la solución de comunicación perfecta para los sectores dinámicos actuales. Lea esta guía detenidamente para saber cómo debe utilizar correctamente la radio antes de utilizarla.

Esta guía del usuario abarca los siguientes modelos de la serie CLP™ (\*):

Modelo	Banda de frecuencia	Potencia de transmisión	Nº de canales	Bluetooth
CLP0086BHLAA (cableada)	UHF	0,5 W	8	No
CLP0086BBLAA (Bluetooth tecnología inalámbrica)	UHF	0,5 W	8	Sí

**Nota:** (\*) Ciertos modelos pueden estar o no disponibles en el momento de la compra.

## CONTENIDO DEL PAQUETE

El paquete de su producto contiene los siguientes productos y manuales:

- Radio de doble vía de la serie CLP™
- Funda del clip de cinturón giratorio
- Batería de ion-litio y tapa de la batería
- Cargador de base con transformador
- Accesorio de audio
- Referencia rápida para el usuario, folleto de instrucciones de los cargadores, folleto de seguridad sobre radiofrecuencia

**Para obtener información sobre los productos, visite la página web:**  
**[www.motorolasolutions.com](http://www.motorolasolutions.com)**

# INFORMACIÓN GENERAL SOBRE EL RADIO

## CONTROLES DE LA RADIO

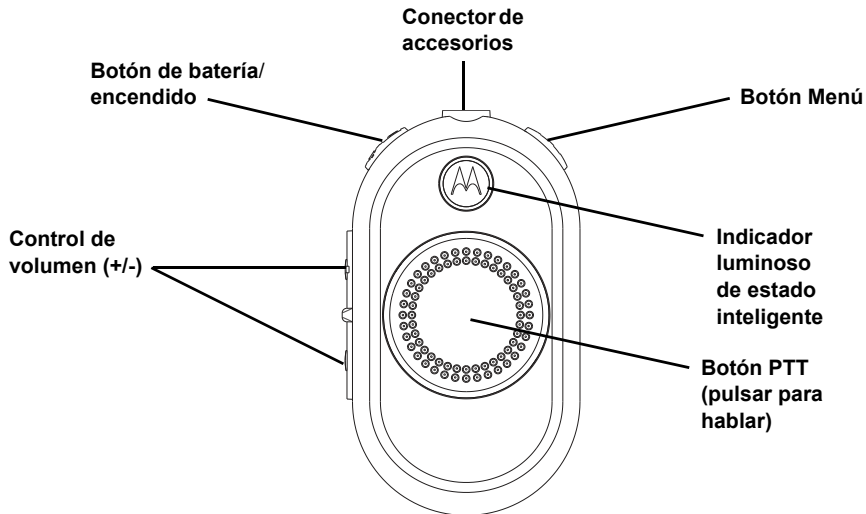

## COMIENZO

### INSTALACIÓN DE LA BATERÍA

1. Levante la pestaña de la parte inferior de la tapa de la batería y sáquela de la radio.
2. Alinee los contactos de la batería con las pestañas del compartimento de la batería. Inserte primero el lado de contacto de la batería y, a continuación, apriete la batería hacia abajo para encajarla.
3. Coloque de nuevo la tapa de la batería de la radio. Baje el pestillo para bloquearla.

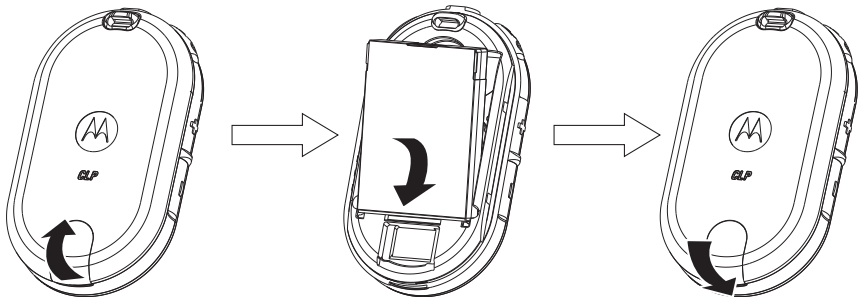

**Nota:** Los modelos empaquetados estándar de los radios de la serie CLP se suministran con una batería de ion-litio estándar y con la tapa estándar para la batería de ion-litio.

Si lo desean, los clientes pueden solicitar una batería de ion-litio de alta capacidad y la tapa para la batería de ion-litio de alta capacidad.

## Conexión de un accesorio de audio cableado

Conecte el accesorio de audio cableado.

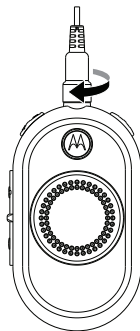
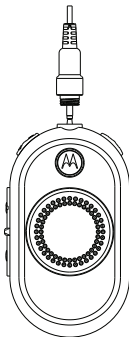

1. Apague la radio.
2. Extraiga la tapa del conector de los accesorios (aplicable solamente en modelos habilitados para la tecnología inalámbrica *Bluetooth*).
3. Conecte el accesorio de audio directamente en el conector de los accesorios de la radio. Atornille el enchufe del accesorio de audio en el conector hasta que quede bien fijado al conector.

4. Encienda la radio. Pulse el botón de Estado de la batería, Menú o Control de volumen para comprobar el audio mediante el accesorio de audio.

**Nota:** Las radios de la serie CLP ofrecen una variedad de accesorios de audio. Para obtener más información sobre la lista de accesorios de audio, consulte [www.motorolasolutions.com](http://www.motorolasolutions.com) para obtener información sobre los accesorios aprobados. Baje el volumen de la radio ANTES de colocar el accesorio de audio en el oído o cerca del oído.

## CONEXIÓN DE UN ACCESORIO DE TECNOLOGÍA INALÁMBRICA *BLUETOOTH* (SOLAMENTE EN MODELOS SELECCIONADOS)

### Añadir un auricular *Bluetooth* (asociación inicial)

1. Apague la radio.
2. Coloque el auricular *Bluetooth* en modo de asociación. Consulte el folleto de instrucciones del auricular *Bluetooth*.
3. Mantenga pulsados los botones PTT y de alimentación simultáneamente hasta que la radio muestre el LED de color azul.

Configuración de los LED		
Modo de usuario	Estado LED	Color
PIN de asociación <i>Bluetooth</i>	<ul style="list-style-type: none"><li>• Última conexión: parpadeo rápido de color azul</li><li>• Añadir o borrar/añadir: azul sólido</li></ul>	
Asociación correcta	Parpadeo de color azul/púrpura durante 5 segundos	
<i>Bluetooth</i> desconectado	Parpadeo de color rojo/púrpura hasta que la radio se vuelve a conectar	
Fallo/tiempo de espera agotado de la asociación	Parpadeo de color rojo/púrpura hasta que la radio se vuelve a conectar	

**Nota:** La función de *Bluetooth* está desactivada al conectar el accesorio de audio cableado en el conector de los accesorios de la radio CLP.

## Volver a conectar con el último auricular *Bluetooth* conectado

1. Apague la radio.
2. Pulse el botón de encendido para encender la radio. (Asegúrese de que el auricular *Bluetooth* esté encendido).

## Borrar el historial del auricular *Bluetooth* y añadir un auricular *Bluetooth*

1. Apague la radio.
2. Coloque el auricular *Bluetooth* en modo de asociación. Consulte el folleto de instrucciones del auricular *Bluetooth*.
3. Mantenga pulsados los botones Menú y de alimentación simultáneamente hasta que la radio muestre el LED de color azul.

**Nota:** La radio CLP utiliza la asociación por proximidad. Asegúrese de que el auricular esté lo suficientemente cerca de la radio CLP. El proceso de asociación tarda unos 14 segundos.

## Encender y apagar la radio

- Para encender la radio, mantenga pulsado el botón de alimentación/batería hasta que oiga un tono breve y se encienda el indicador luminoso de estado inteligente.
- Para apagarla, mantenga pulsado el botón hasta que oiga un tono breve y el indicador luminoso de estado inteligente (rojo) parpadee una vez.

## Ajuste del volumen

Encienda la radio y establezca el nivel de volumen pulsando el control de volumen (botón +/-). Hay disponibles un total de 16 niveles de volumen.

## Instalación y extracción de la funda del clip de cinturón giratorio

1. Deslice la parte inferior de la radio en la funda.
2. Encaje la parte superior de la funda en la radio, alrededor del conector de los accesorios.
3. Para extraer la funda, estire de la lengüeta superior o inferior y extraiga la radio de la funda.

**Nota:** Si va a utilizar un accesorio de audio con cable, enganche el cable en el hueco situado en la parte posterior de la funda para sujetarlo correctamente.



- Haga un pequeño lazo con el cable. Pase el cable a través de la guía del cable y colóquelo en el hueco en forma de U. Ajuste el cable fuertemente para que quede en su sitio.
- Gire el clip del cinturón según sea necesario.

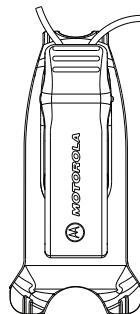
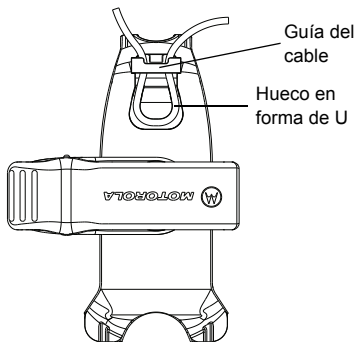

**Nota:** Las radios de la serie CLP ofrecen una variedad de accesorios flexibles para el transporte. Para obtener más información sobre la lista de accesorios de transporte, consulte [www.motorolasolutions.com](http://www.motorolasolutions.com) para obtener información sobre los accesorios aprobados.

## TRANSMISIÓN Y RECEPCIÓN

1. Para hablar, mantenga pulsado el botón PTT de la parte frontal de la radio (o bien, en accesorios de audio cableados seleccionados, con un PTT en línea). Hable de forma clara por el micrófono del accesorio de audio. Cuando haya terminado de hablar, suelte el botón PTT para escuchar.
2. Para recibir, escuche a través del auricular con el nivel de volumen que haya establecido. Pulse el botón PTT para responder.

**Nota:** Las radios de la serie CLP siempre requieren el uso de un accesorio de audio con micrófono y altavoz.

### Alcance de comunicación

Alcance, número de plantas (*)	Alcance, pies cuadrados
6	80, 000

**Nota:** (\*) Cobertura típica

## OPERACIONES CON LA CONFIGURACIÓN DEL MENÚ

Pulse el botón Menú para acceder a la configuración del menú. Función asistida por voz\* (\* puede que no esté disponible en determinadas radios de envío anterior). Mientras está en el modo Menú puede pulsar el botón PTT brevemente o esperar 3 segundos para salir del menú.

PARA...	PASO 1	PASO 2
Cambiar de canal	Pulse el botón Menú para acceder al Canal.	Pulse el botón +/- para cambiar de canal.
Acceder al modo Monitor	Pulse el botón Menú para acceder al Monitor.	Pulse el botón +/- para activar o desactivar el Monitor.
Acceder al modo Exploración	Pulse el botón Menú para acceder a Exploración.	Pulse el botón +/- para activar o desactivar la Exploración.
Enviar tono de llamada (activado mediante CPS)	Pulse el botón Menú para acceder al Tono de llamada.	Pulse el botón +/- para enviar el tono de llamada.

**Consejo rápido:** no es necesario esperar a que termine el mensaje de voz para pulsar el botón siguiente.

**Nota:** Los modelos de un solo canal admiten las opciones de Monitor, Modo exploración y Tono de llamada. Los modelos de un solo canal admiten el modo de Exploración si el usuario activa la opción “Detección dinámica sin repetidor” en un canal del repetidos mediante el software informático de programación.

## Selección de canal

Sólo para modelos multi-canal CLP:

1. Mientras está encendida, pulse el botón Menú y escuchará el mensaje de voz:

- [Color] “Canal” – [Nº de canal] – “Para cambiarlo” – “pulse +/-”

2. Seleccione el canal que desee. El LED indica el color del nuevo canal. Pulse el botón PTT para confirmar la acción o se activará transcurridos 3 segundos después de colgar.

## Configuración predeterminada de canales para CPS

CLP0086BHLAA (cableada)			CLP0086BBLAA (Bluetooth)		
Canal	Estado LED	Color	Canal	Estado LED	Color
1		Rojo	1		Rojo
2		Verde	2		Verde
3		Amarillo	3		Amarillo
4		Azul	4		Azul
5		Púrpura	5		Púrpura
6		Blanco	6		Blanco
7		Aguamarina	7		Aguamarina
8		Naranja	8		Naranja

## Supervisión de canal

1. Para activarlo, pulse el botón Menú para acceder al modo Monitor.
2. Con la opción de Monitor desactivada, escuchará el mensaje de voz: "Monitor" – "Para activarlo" – "pulse +/-".
3. Pulse el botón "+/-" para activar el Monitor; pulse de nuevo el botón "+/-" para desactivarlo.

**Nota:** Con la opción de Monitor activada, escuchará la estática si no hay actividad o audio si hay actividad de canal.

4. Para activar el modo Monitor, actívelo mediante el menú y deje que se agote el tiempo de espera del menú.
5. Para desactivarlo, pulse PTT mientras está en el modo del menú Monitor.

## Exploración

Sólo para modelos multi-canal.

Puede buscar hasta 8 canales. Cuando la radio detecta actividad, detiene la búsqueda y se bloquea en el canal activo. Esto le permite hablar y escuchar a la persona que esté transmitiendo sin tener que cambiar de canal.

1. Pulse el botón Menú para acceder al modo Exploración.
2. Con el modo Exploración desactivado, escuchará el mensaje de voz: "Explorar" – "Para activarlo" – "pulse +/-".
3. Pulse el botón "+/-" para activar la Exploración; pulse de nuevo el botón "+/-" para desactivarla.
4. Con el modo Exploración activado, escuchará el mensaje de voz: "Explorar" – "Para desactivarlo" – "pulse el botón +/-".

## Envío de tono de llamada (activado mediante CPS)

1. Pulse el botón Menú para acceder al Tono de llamada.
2. Pulse el botón "+/-" para transmitir el tono de llamada seleccionado.

**Nota:** Hay 3 tonos de llamada disponibles.

## Función de silenciar (\*)

Puede bajar rápidamente el volumen del auricular mediante la función de silenciar.

1. Mantenga pulsado el botón + o - mientras recibe audio para bajar rápidamente el volumen del auricular a "Silenciar el volumen de los auriculares" (se puede configurar mediante el CPS). Escuchará el mensaje de voz: "Silenciar".

2. Para volver al volumen anterior del auricular, mantenga pulsado de nuevo el botón + o -. Escuchará el mensaje de voz: "Activar sonido".

**Nota:** (\*) Función de mejora en las radios CLP. Puede que no esté disponible en radios de envío anterior. La función de mejora de CLP no admite el cambio de volumen como sucedía con los anteriores modelos CLP.

### **Tono de permiso para hablar (\*)**

En situaciones en los que se emplean dispositivos mixtos, puede que los usuarios de *Bluetooth* se pierdan determinadas palabras debido a la falta de conexión de *Bluetooth*. El tono de permiso para hablar deja un tiempo para que se pueda volver a establecer la conexión entre la radio y el auricular, minimizando de este modo la pérdida de palabras. (El tono de permiso para hablar está desactivado de forma predeterminada en el CPS, en los modelos de *Bluetooth*).

**Nota:** (\*) Puede que la función de mejora de las radios CLP no esté disponible en determinadas radios de envío anterior.

# CARACTERÍSTICAS DE LA BATERÍA Y EL CARGADOR

## CARACTERÍSTICAS DE LA BATERÍA

La radio de la serie CLP proporciona baterías de ion-litio de diferentes capacidades que definen la duración de la batería.

### Acerca de la batería de ion-litio

La radio de la serie CLP viene equipada con una batería recargable de ion-litio. Esta batería debería estar cargada antes de su primer uso para asegurar una óptima capacidad y rendimiento.

La duración de la batería está determinada por varios factores. Entro los factores más críticos están la sobrecarga regular de las baterías y la profundidad de descarga media en cada ciclo. Normalmente, cuanto más grande sea la sobrecarga y más profunda la descarga media, menos durarán los ciclos de la batería. Por ejemplo, una batería que es sobrecargada y descargada al 100% varias veces al día, durará menos ciclos que una batería que recibe menos de una sobrecarga y es descargada al 50% al día. Más aún, una batería que recibe una sobrecarga mínima y solo se descarga un 25%, dura aún más.

Las baterías de Motorola Solutions están diseñadas específicamente para utilizarse con un cargador Motorola Solutions y viceversa. Cargar la batería con un equipo diferente de Motorola Solutions puede dañar la batería y anular la garantía. La batería debería estar a una temperatura de 25°C (77°F) (temperatura ambiente) cuando sea posible. Cargar una batería fría (a menos de 10°C [50°F]) puede ocasionar una fuga de electrolitos y, en última instancia, un fallo de la batería. Cargar una batería caliente (por encima de 35°C [95°F]) ocasiona una capacidad de descarga reducida, que afecta al rendimiento de la radio. Los cargadores de batería rápidos de Motorola Solutions tienen un circuito sensor de temperatura que asegura que las baterías se carguen en los límites de temperatura arriba indicados.

### Duración de la batería

En función del 5% de transmisión, 5% de recepción, 90% en espera (ciclo de funcionamiento estándar):

Duración estimada de la batería		
Solución de carga estándar	Tipo de batería	
	Batería estándar de ion-litio	Batería de ion-litio de alta capacidad
CLP0086BHLAA (cableada)	9 horas	14 horas
CLP0086BBLAA (Bluetooth)	8 horas	12 horas

### Extracción de la batería de ion-litio

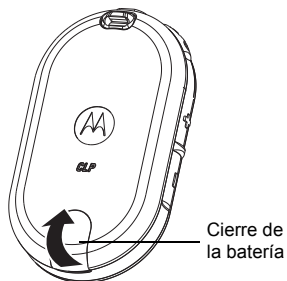

1. Apague la radio.
2. Levante la pestaña de la parte inferior de la tapa de la batería y sáquela de la radio.
3. Saque la batería de la radio.



## Fuente de alimentación, adaptador y cargador de base

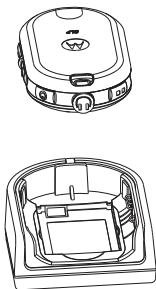

La radio se suministra con un cargador de base con transformador. Para obtener más información, consulte la sección "Cargadores" en la página 40.

## Carga de una batería autónoma

Para su comodidad, la batería de las radios CLP se puede cargar como una batería autónoma utilizando un cargador de una sola unidad (SUC) N/P IXPN4028 o un cargador multi-unidad (MUC) N/P IXPN4029.

**Nota:** Cuando adquiera cargadores o fuentes de alimentación adicionales, asegúrese de que dispone de juegos de fuentes de alimentación y cargadores de base similares. Para conocer los números de pieza, consulte la sección "Cargadores" en la página 40.

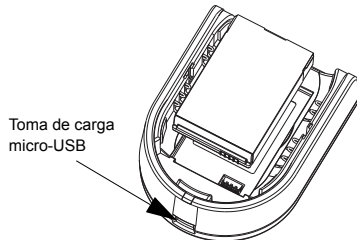

Pasos para cargar solamente la batería:

1. Inserte el conector de la fuente de alimentación en el puerto Micro USB, situado en la parte frontal del cargador de base.
2. Conecte la fuente de alimentación CLP a una toma de CA adecuada.
3. Inserte la batería en la base, con la cara interior de la batería hacia la parte frontal del cargador, tal y como se muestra.
4. Asegúrese de que las ranuras de la batería se introducen en el cargador.

### Tiempo de carga estimado

La siguiente tabla muestra el tiempo de carga estimado de la batería.

Tiempo de carga estimado		
Solución de carga	Tipo de batería	
	Batería estándar de ion-litio	Batería de ion-litio de alta capacidad
Cargador de una sola unidad	4 horas	5,5 horas
Cargador multi-unidad	2,5 horas	4 horas

Para obtener más información, consulte la sección “Baterías” en la página 39.

### Carga de la radio con el cargador de una sola unidad (SUC) de base

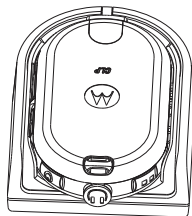

1. Coloque el cargador de base sobre una superficie plana.
2. Inserte el conector de la fuente de alimentación en el puerto Micro USB, situado en la parte frontal del cargador de base.
3. Conecte la fuente de alimentación correcta a una toma de CA adecuada.
4. Inserte la radio (con la batería colocada) en la base, mirando hacia abajo y asegurándose de que los contactos de carga del cargador estén alineados con los contactos de la radio.

**Nota:** Cuando cargue una batería con la radio, apague la radio para asegurar una carga completa. La radio encaja en el cargador con la funda puesta cuando se coloca boca abajo en la base.

## **Carga con el cargador multi-unidad de base (accesorio opcional)**

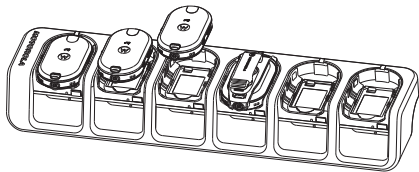

El cargador multi-unidad (MUC) permite cargar directamente hasta 6 radios. Cada uno de los 6 compartimentos de carga puede albergar una radio (con la batería instalada). El cargador multi-unidad incluye compartimentos para almacenar los auriculares.

1. Coloque el cargador sobre una superficie plana o móntelo en la pared.
2. Inserte el enchufe del cable de alimentación en la toma del cargador multi-unidad.
3. Conecte el cable a una toma de CA y después al cargador.
4. Apague la radio.

**Nota:** Si la radio está encendida mientras se carga, tardará más en cargarse.

5. Inserte la radio mirando hacia abajo (con la batería colocada) en el compartimento de carga, asegurándose de que los contactos de la radio estén alineados con los contactos del MUC.

**Nota:** La batería se puede cargar por sí misma utilizando la ranura de la superficie plana del compartimento de carga.



### **LED de estado de carga**

En el cargador de base, el compartimento de carga de la radio tiene un indicador LED.

En el MUC, cada uno de los 6 compartimentos de carga tiene un indicador LED. Los LED se agrupan por pares para mostrar los compartimentos de carga que están asociados. El LED se encenderá de color rojo mientras se carga la batería. Cambiará a color verde cuando la batería esté completamente cargada.

**Nota:** Este cargador multi-unidad le permite clonar hasta 2 radios (2 radios de origen y 2 radios de destino). Para obtener más información, consulte la sección "Clonación de la radio" en la página 22.

- Para conocer los números de pieza, consulte la sección “Accesorios” en la página 39.

Indicador LED del cargador			
Estado	Estado LED		Observaciones
Cargando	Indicación rojo fijo		El cargador se está cargando.
Carga completa	Indicación verde fijo		La batería está totalmente cargada.
Fallo de la batería (*)	Parpadeo rojo		La batería estaba defectuosa al insertarla.
<b>Nota:</b>	El LED se encenderá de color rojo mientras se carga la batería. Cambiará a color verde cuando la batería esté completamente cargada.		
<b>Nota:</b>	(*) Volver a introducir el paquete de la batería probablemente corrija este error.		

## Carga del auricular *Bluetooth*

Consulte el folleto del auricular *Bluetooth* para conocer las instrucciones de carga.

### *Carga del auricular Bluetooth con el cargador multi-unidad de base de la serie CLP y el cable de clonación (accesorio opcional)*

También puede cargar su auricular *Bluetooth* con el cargador multi-unidad (MUC) de la serie CLP N/P IXPN4029 (accesorio opcional) y con el cable de clonación HKKN4026 (accesorio opcional).

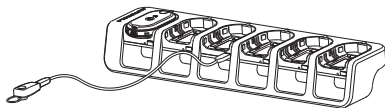





- Conecte un extremo del microconector del cable de clonación al puerto USB del cargador multi-unidad (existen 6 puertos USB en la parte superior de los compartimentos del accesorio).

- Conecte el otro extremo del cable de clonación al puerto USB del auricular *Bluetooth* para la carga.

**Nota:** Consulte los indicadores de estado de carga en el folleto del auricular *Bluetooth*.

### Comprobación del estado de la batería

Una vez encendida, pulse brevemente el botón de alimentación/batería y suéltelo. El indicador luminoso de estado inteligente y la función asistida por voz (\*) le avisarán del estado de la batería de la radio.

Estado de la batería		
Nivel	Estado LED	Color
Nivel de batería alto (70 – 100%)		Verde
Nivel de batería medio (30 – 70%)		Amarillo
Nivel de batería bajo (10 – 30%)		Rojo
Nivel de batería crítico (0 – 10%)		Parpadeo rojo

Una vez que el indicador luminoso de estado inteligente y la función asistida por voz (\*) le indiquen el ESTADO DE LA BATERÍA, volverá al color del canal actual.

**Nota:** (\*) Puede que no esté disponible en determinadas radios de envío anterior.

# PROGRAMACIÓN DE LA RADIO MEDIANTE EL CPS

Es posible que el distribuidor o el administrador del sistema hayan personalizado la radio para satisfacer sus necesidades específicas. Póngase en contacto con el distribuidor o el administrador del sistema para obtener más información.

## Programación de la radio

Pasos para programar la radio:

1. Conecte la radio mediante el cargador de base o el compartimento de carga con la etiqueta "PROG" en el cargador multi-unidad y el cable de programación del CPS.

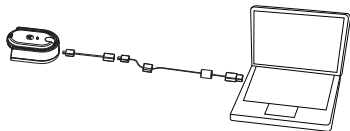

**Programación de la radio mediante un cargador de una sola unidad**

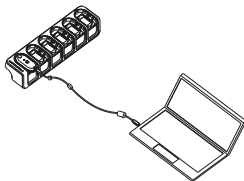

## Programación de la radio mediante un cargador multi-unidad

2. Asegúrese de que la radio esté encendida.
3. Una vez conectada la radio, abra el CPS y seleccione "Leer" en la barra de herramientas para ver el perfil de la radio. El CPS permite al usuario cambiar determinados ajustes, como las opciones de General, Audio, Menú, Canales, Lista de búsqueda, PL/DPL personalizada, *Bluetooth* (\*), así como seleccionar frecuencias y códigos PL/DPL en cada canal.
4. Después de cambiar los ajustes, pulse en "Escribir" en la barra de herramientas para guardarlos.

Para obtener más información sobre el software informático de programación, consulte el menú Ayuda del CPS.

**Nota:** (\*) El cable de programación por CPS (N/P HKKN4027) es un accesorio que se vende por separado. Para obtener más información, póngase en contacto con un punto de venta de Motorola Solutions.

**Nota:** (\*) *Bluetooth* solamente está disponible en modelos seleccionados.

CLP0086BHLLAA (cableada) y CLP0086BBLAA ( <i>Bluetooth</i> )			
Nº de canal	Ajuste de frecuencia	Subcódigos	Frecuencia de funcionamiento (MHz)
1	446.00625	219 (*)	446.00625 – 446.09375
2	446.01875	219 (*)	446.00625 – 446.09375
3	446.03125	219 (*)	446.00625 – 446.09375
4	446.04375	219 (*)	446.00625 – 446.09375
5	446.05625	219 (*)	446.00625 – 446.09375
6	446.06875	219 (*)	446.00625 – 446.09375
7	446.08125	219 (*)	446.00625 – 446.09375
8	446.09375	219 (*)	446.00625 – 446.09375
(*) 39 CTCSS estándar, 6 CTCSS personalizados, 84 DCS estándar y 6 códigos DCS personalizados			

## CLONACIÓN DE LA RADIO

### CLONACIÓN DE LA CONFIGURACIÓN DE LA RADIO

Puede copiar la configuración de la radio de la serie CLP a partir de una radio (de origen) en una segunda radio utilizando el cargador de una sola unidad (SUC) de la serie CLP N/P IXPN4028 y el kit de cable de clonación de la serie CLP N/P HKKN4026 (accesorio opcional) o utilizando el cargador multi-unidad (MUC) de la serie CLP N/P IXPN4029 (accesorio opcional).

Es posible clonar una radio multi-canal en una radio de un solo canal, PERO solamente se clonará el primer canal. No es necesario que el cargador multi-unidad (MUC) esté conectado para la clonación, pero sí es necesario que las dos radios tengan las baterías cargadas.

**Nota:** El software de CLP mejorado también emplea LED para indicar un estado “correcto” o de “fallo” durante la clonación. Durante la clonación, el LED de color verde indica un estado “correcto”, mientras que el LED de color rojo indica un estado de “fallo”.

### INSTRUCCIONES PARA LA CLONACIÓN

Clonación de radios utilizando el kit de cable de clonación de la serie CLP N/P HKKN4026 (accesorio opcional)



**Clonación de la radio mediante un cargador de una sola unidad**

**Radio de origen:** radio que se va a clonar

**Radio de destino:** radio en la que se va a copiar la configuración de la “radio de origen”.

Antes de comenzar el proceso de clonación, asegúrese de que dispone de lo siguiente:

- Una batería completamente cargada en cada una de las radios
- Dos kits de cargador de una sola unidad (SUC) de la serie CLP
- Las dos radios deben estar apagadas



1. Desenchufe todos los cables (de alimentación o de USB) de los cargadores de una sola unidad.
  2. Conecte un extremo del microconector del cable de clonación a un cargador de una sola unidad. Conecte el otro extremo al segundo cargador de una sola unidad.
- Nota:** Durante el proceso de clonación no se suministra alimentación al cargador de una sola unidad. Las baterías no se pueden cargar. Se establece una comunicación de datos entre las dos radios.
3. Encienda la “radio de destino” y colóquela en uno de los cargadores de una sola unidad.
  4. En la “radio de origen”, encienda la radio siguiendo esta secuencia: • Mantenga pulsado el botón de pulsar para hablar (PTT) y el botón “-“ simultáneamente mientras enciende la radio, hasta que oiga el tono de clonación y vea que la luz amarilla parpadea doble  en el indicador luminoso de estado inteligente.
  5. Coloque la “radio de origen” en su cargador de una sola unidad con un accesorio de audio y, a continuación, pulse y suelte el botón de Menú para iniciar el proceso de clonación.
  6. Una vez finalizado el proceso de clonación, la “radio de origen” emitirá un tono de “correcto” (la clonación se ha realizado correctamente) o de “fallo” (el proceso de clonación ha fallado). El tono de correcto suena como un “pío, pío”, mientras que el tono de “fallo” suena como un tono de “golpe”. (El tono se escucha en menos de 5 segundos).
  7. Una vez que haya finalizado el proceso de clonación, debe desactivar y activar las radios para volver al modo de usuario normal (salir del modo de “clonación”).

### **Qué hacer si la clonación falla**

La radio emite un sonido “grave” que indicará que el proceso de clonación ha fallado. En caso de que falle la clonación, intente realizar cada uno de los siguientes pasos antes de comenzar nuevamente con el proceso de clonación.

1. Asegúrese de que las baterías de ambas radios estén completamente cargadas.
2. Verifique la conexión del cable de clonación en los dos cargadores de una sola unidad.
3. Asegúrese de que la batería esté colocada correctamente en la radio.
4. Asegúrese de que el cargador de base o los contactos de la radio no estén sucios.
5. Asegúrese de que la radio de origen se encuentre en el modo clonación.
6. Asegúrese de que la radio que se va a clonar esté ENCENDIDA.
7. Asegúrese de que las radios sean del mismo tipo (misma banda de frecuencia, misma región y misma potencia de transmisión).

**Nota:** El cable de clonación está diseñado para funcionar exclusivamente con el cargador de una sola unidad de base compatible de Motorola Solutions. Al solicitar el cable de clonación, consulte el kit de cable de clonación de la serie CLP N/P HKKN4026. Para obtener más información acerca de los accesorios, consulte la sección “Accesorios” en la página 39.

## Clonación de radios utilizando el kit de cargador multi-unidad (MUC) de la serie CLP N/P IXPN4029 (accesorio opcional)

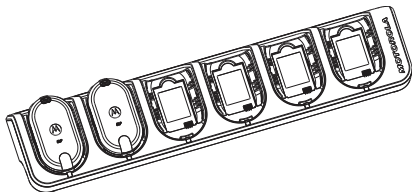

### Clonación de la radio mediante un cargador multi-unidad

1. Para colocar la radio de origen en modo de clonación, mantenga pulsado el botón PTT y el botón “-” mientras enciende la radio, hasta que oiga el tono de clonación y vea que la luz amarilla parpadea doble ☀️ en el indicador luminoso de estado inteligente.
2. Coloque la radio de origen en uno de los compartimentos de carga que tenga la etiqueta “CLONE” (Clonar).
3. Encienda la radio de origen y colóquela en el compartimento de carga asociado que tiene la etiqueta “CLONE” (Clonar) e inicie el proceso de clonación.
4. Pulse el botón “Menú” de la radio de origen para iniciar el proceso de clonación. La radio de origen emitirá el tono de inicio de la clonación.
5. Una vez finalizado el proceso de clonación, apague la radio y enciéndala de nuevo para activarla.
6. Para clonar otra radio, repita los pasos 3, 4 y 5.
7. Para salir del modo de clonación en la radio de origen, apáguela.

## CONFIGURACIÓN AVANZADA DE LA RADIO (\*)

(\*) Función de mejora en las radios CLP. Puede que no esté disponible en radios de envío anterior. La configuración avanzada de la radio le permite configurar los siguientes ajustes a partir de una lista preprogramada sin necesidad de utilizar un ordenador.

- Canales
- Frecuencias
- Códigos (CTCSS/DPL)

Las frecuencias permiten al usuario seleccionar frecuencias para cada canal. Los códigos ayudan a minimizar las interferencias brindando al usuario una variedad de combinaciones de códigos que filtran la estática, el ruido y los mensajes no deseados.

### Acceso al modo de configuración avanzada de la radio

Antes de comenzar, asegúrese de que el dispositivo esté apagado.

**Nota:** Para los modelos *Bluetooth*, asegúrese de que el accesorio cableado esté conectado o de que el auricular *Bluetooth* esté asociado antes de acceder al modo de configuración avanzada de la radio.

1. Pulse simultáneamente los botones PTT, “+” y de encendido y manténgalos pulsados entre 3 y 5 segundos hasta que oiga un sonido “agudo” y el indicador de voz “Modo de programación”.

**Nota:** El indicador LED comenzará a emitir destellos verdes.

2. Pulse el botón Menú para seleccionar los ajustes que desee cambiar:
  - Canal (para modelos multi-canal)
  - Frecuencia
  - Código
3. Los avisos de voz indican los elementos de menú y las opciones actuales. Para cambiarlas, pulse los botones “+/-”; para acceder al siguiente elemento de menú, pulse el botón Menú.

4. Para salir del modo de configuración avanzada de la radio, mantenga pulsado el botón PTT hasta que oiga un “pitido”.
5. Reanude el funcionamiento normal de la radio.

## SOLUCIÓN DE PROBLEMAS

Descripción	Intente lo siguiente:
No se enciende	<p>Recargue o sustituya la batería de ion-litio. El funcionamiento a temperaturas extremas afecta la duración de la batería. Consulte la sección “Acerca de la batería de ion-litio” en la página 13.</p>
Se escuchan otros ruidos o conversaciones en un canal	<p>Verifique que el Código de eliminación de interferencia esté configurado. El Código de eliminación de interferencia o la frecuencia pueden estar en uso. Cambie la configuración: cambie las frecuencias o los códigos de todas las radios. Asegúrese de que la radio se encuentre en la frecuencia y código correctos al transmitir.</p>
Mensaje encriptado	<p>El Código de encriptación puede estar activado o la configuración no coincide con la de otras radios. Utilice el CPS para cambiar la configuración.</p>

Descripción	Intente lo siguiente:
La calidad del audio no es lo suficientemente buena	Puede que las configuraciones de las radios no coincidan. Compruebe las frecuencias, los códigos y los anchos de banda para asegurarse de que sean los mismos en todas las radios.
Alcance de comunicación limitado	<p>Las estructuras de acero/cemento, la vegetación densa, los edificios o vehículos disminuyen el alcance. Verifique que haya una línea a vista despejada para mejorar la transmisión. Cambie la radio de lugar. Para aumentar el alcance y la cobertura, puede reducir la presencia de obstáculos o aumentar la potencia.</p> <p>Las radios UHF ofrecen mayor cobertura en los edificios industriales y comerciales.</p> <p>Al aumentar la potencia obtendrá un mayor alcance de la señal y se reducirá la penetración a través de los obstáculos.</p>

Descripción	Intente lo siguiente:
No se ha transmitido/ recibido el mensaje	<p>Asegúrese de pulsar completamente el botón PTT al transmitir.</p> <p>Verifique que los radios tengan la misma configuración de Canal, Frecuencia, Código de eliminación de interferencia y Código de encriptación. Consulte la sección “Transmisión y recepción” en la página 8.</p> <p>Recargue, sustituya o vuelva a colocar las baterías. Consulte la sección “Acerca de la batería de ion-litio” en la página 13.</p> <p>Los obstáculos y la operación en ambientes cerrados o dentro de vehículos pueden interferir. Cambie de lugar.</p> <p>Verifique que el radio no se encuentre en el modo de Exploración. Consulte la sección “Exploración” en la página 11.</p>
Fuerte estática o interferencia	<p>Los radios están demasiado cerca; deben estar separados por una distancia mínima de 1,5 metros (5 pies). Los radios están demasiado alejados o hay obstáculos que interfieren con la transmisión.</p>



Descripción	Intente lo siguiente:
Baterías bajas	Recargue o sustituya la batería de ion-litio. El funcionamiento a temperaturas extremas afecta la duración de la batería. Consulte la sección “Acerca de la batería de ion-litio” en la página 13.
La luz LED del cargador de base no parpadea	Verifique que la radio/batería estén colocadas correctamente y asegúrese de que los contactos de la batería/cargador estén limpios y que el borne de carga esté insertado correctamente. Consulte la sección “Carga de una batería autónoma” en la página 15 y la sección “Indicador LED del cargador” en la página 18.
No se puede activar el VOX	Puede que la función de VOZ esté desactivada. Utilice el CPS para asegurarse de que el nivel de sensibilidad de VOX no esté establecido en “0”. El accesorio no funciona o no es compatible.

Descripción	Intente lo siguiente:
La batería no se carga aunque ha permanecido en el cargador de base durante un tiempo	<p>Verifique que el cargador de base esté conectado y que la fuente de alimentación sea compatible.</p> <p>Consulte la sección “Carga de una batería autónoma” en la página 15.</p> <p>Verifique los indicadores LED del cargador para detectar si hay algún problema con la batería. Consulte la sección “Indicador LED del cargador” en la página 18.</p>
No se puede asociar un auricular <i>Bluetooth</i> .	Asegúrese de que el auricular <i>Bluetooth</i> de destino no esté conectado a otro dispositivo.
No se puede establecer una conexión con un auricular <i>Bluetooth</i>	Asegúrese de que el auricular <i>Bluetooth</i> de destino no esté conectado a otro dispositivo.
Asociación con el auricular <i>Bluetooth</i> incorrecto	<p>No realice procedimientos de asociación cerca de otros dispositivos de auricular <i>Bluetooth</i>.</p> <p>La tecnología de <i>Bluetooth</i> de CLP utiliza la asociación por proximidad. Asegúrese de que el auricular esté colocado cerca de la radio CLP.</p>
<p><b>Nota:</b> Cuando una de las funciones de la radio parezca no coincidir con los valores predeterminados o preprogramados, verifique si se ha programado un perfil personalizado en la radio utilizando el CPS.</p>	

# USO Y CUIDADO

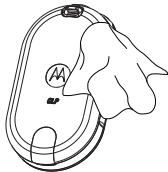

Utilizar un paño suave humedecido para limpiar el exterior.

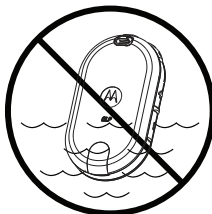

No sumergir en agua.

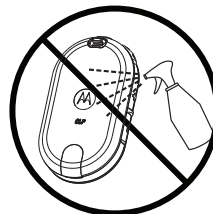

No utilizar alcohol ni otras soluciones de limpieza.

## Si el dispositivo portátil queda sumergido en agua...

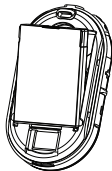

Apagar y extraer las baterías.

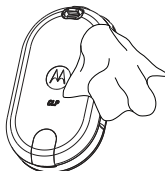

Secar con un paño suave.

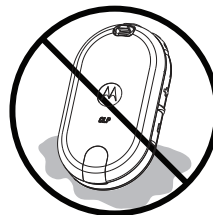

No utilizar hasta que no esté completamente seco.

## GRÁFICOS DE RADIOFRECUENCIA Y DE CÓDIGOS

Estos gráficos proporcionan información sobre frecuencia y resultan de utilidad al utilizar las radios de doble vía de la serie CLP de Motorola Solutions con otras radios comerciales. La mayoría de la posiciones de frecuencia son las mismas que las de las series Spirit M, GT, S, XTN, RDX y CLS (según proceda), mientras que los anchos de banda son distintos.

Canal	Frecuencia (MHz)	Ancho de banda
1	446.00625	12,5 kHz
2	446.01875	12,5 kHz
3	446.03125	12,5 kHz
4	446.04375	12,5 kHz
5	446.05625	12,5 kHz
6	446.06875	12,5 kHz
7	446.08125	12,5 kHz
8	446.09375	12,5 kHz

## Código CTCSS (Hz)

CTCSS	Frecuencia de tono (Hz)	CTCSS	Frecuencia de tono (Hz)	CTCSS	Frecuencia de tono (Hz)
0	Apagado	16	114.8	32	203.5
1	67.0	17	118.8	33	210.7
2	71.9	18	123.0	34	218.1
3	74.4	19	127.3	35	225.7
4	77.0	20	131.8	36	233.6
5	79.7	21	136.5	37	241.8
6	82.5	22	141.3	38	250.3
7	85.4	23	146.2	122(*)	69.3
8	88.5	24	151.4	124	CTCSS personalizado
9	91.5	25	156.7	125	CTCSS personalizado
10	94.8	26	162.2	126	CTCSS personalizado
11	97.4	27	167.9	127	CTCSS personalizado
12	100.0	28	173.8	128	CTCSS personalizado
13	103.5	29	179.9	129	CTCSS personalizado
14	107.2	30	186.2		
15	110.9	31	192.8		

**Nota:** (\*) Nuevo código CTCSS

## Código DPL

DPL	Código	DPL	Código	DPL	Código	DPL	Código	DPL	Código	DPL	Código
39	023	53	114	67	174	81	315	95	445	109	631
40	025	54	115	68	205	82	331	96	464	110	632
41	026	55	116	69	223	83	343	97	465	111	654
42	031	56	125	70	226	84	346	98	466	112	662
43	032	57	131	71	243	85	351	99	503	113	664
44	043	58	132	72	244	86	364	100	506	114	703
45	047	59	134	73	245	87	365	101	516	115	712
46	051	60	143	74	251	88	371	102	532	116	723
47	054	61	152	75	261	89	411	103	546	117	731
48	055	62	155	76	263	90	412	104	565	118	732
49	071	63	156	77	265	91	413	105	606	119	734
50	072	64	162	78	271	92	423	106	612	120	743
51	073	65	165	79	306	93	431	107	624	121	754
52	074	66	172	80	311	94	432	108	627	123(*)	645

**Nota:** (\*) Nuevo código DPL

## Código DPL (continuación)

DPL	Código	DPL	Código	DPL	Código	DPL	Código
130	DPL invertido 39	155	DPL invertido 64	180	DPL invertido 89	205	DPL invertido 114
131	DPL invertido 40	156	DPL invertido 65	181	DPL invertido 90	206	DPL invertido 115
132	DPL invertido 41	157	DPL invertido 66	182	DPL invertido 91	207	DPL invertido 116
133	DPL invertido 42	158	DPL invertido 67	183	DPL invertido 92	208	DPL invertido 117
134	DPL invertido 43	159	DPL invertido 68	184	DPL invertido 93	209	DPL invertido 118
135	DPL invertido 44	160	DPL invertido 69	185	DPL invertido 94	210	DPL invertido 119
136	DPL invertido 45	161	DPL invertido 70	186	DPL invertido 95	211	DPL invertido 120
137	DPL invertido 46	162	DPL invertido 71	187	DPL invertido 96	212	DPL invertido 121
138	DPL invertido 47	163	DPL invertido 72	188	DPL invertido 97	213	DPL invertido 123
139	DPL invertido 48	164	DPL invertido 73	189	DPL invertido 98	214	DPL personalizado
140	DPL invertido 49	165	DPL invertido 74	190	DPL invertido 99	215	DPL personalizado
141	DPL invertido 50	166	DPL invertido 75	191	DPL invertido 100	216	DPL personalizado
142	DPL invertido 51	167	DPL invertido 76	192	DPL invertido 101	217	DPL personalizado
143	DPL invertido 52	168	DPL invertido 77	193	DPL invertido 102	218	DPL personalizado
144	DPL invertido 53	169	DPL invertido 78	194	DPL invertido 103	219	DPL personalizado
145	DPL invertido 54	170	DPL invertido 79	195	DPL invertido 104		
146	DPL invertido 55	171	DPL invertido 80	196	DPL invertido 105		
147	DPL invertido 56	172	DPL invertido 81	197	DPL invertido 106		
148	DPL invertido 57	173	DPL invertido 82	198	DPL invertido 107		
149	DPL invertido 58	174	DPL invertido 83	199	DPL invertido 108		
150	DPL invertido 59	175	DPL invertido 84	200	DPL invertido 109		
151	DPL invertido 60	176	DPL invertido 85	201	DPL invertido 110		
152	DPL invertido 61	177	DPL invertido 86	202	DPL invertido 111		
153	DPL invertido 62	178	DPL invertido 87	203	DPL invertido 112		
154	DPL invertido 63	179	DPL invertido 88	204	DPL invertido 113		

# GARANTÍA LIMITADA DE MOTOROLA SOLUTIONS

## Información de garantía

El distribuidor o vendedor autorizado de Motorola Solutions donde usted adquirió su radio de doble vía o accesorios originales Motorola Solutions responderá a las reclamaciones de la garantía o le ofrecerá un servicio de garantía. Devuelva la radio a su distribuidor o vendedor para solicitar su servicio de garantía. No devuelva su radio a Motorola Solutions. Para poder recibir el servicio de garantía, deberá presentar su recibo de compra o un comprobante de compra equivalente en el que conste la fecha de la compra. En la radio de doble vía debe figurar claramente, además, el número de serie. La garantía no será válida si el tipo o los números de serie del producto hubieran sido alterados, borrados, eliminados o fueran ilegibles.

## CASOS QUE NO CUBRE LA GARANTÍA

- Defectos o daños producidos por el uso del Producto en una forma distinta de la normal y habitual o de la indicada en el presente manual del usuario.
- Defectos o daños producidos por uso incorrecto, accidentes o negligencia.
- Defectos o daños producidos a causa de pruebas, uso, mantenimiento o ajustes inadecuados o cualquier otra alteración o modificación.
- Rotura o daño de antenas, salvo que fueran provocados directamente por defectos en los materiales o de fabricación.
- Productos desmontados o reparados de manera tal que hubiera afectado negativamente el funcionamiento o impedido una adecuada inspección y prueba para verificar cualquier reclamación de garantía.
- Defectos o daños producidos por el alcance.
- Defectos o daños producidos por humedad, líquidos o derrames.
- Todas las superficies de plástico y otras partes expuestas al exterior que estuviesen rayadas o dañadas debido al uso normal.
- Productos alquilados de forma temporal.
- Mantenimiento y reparación periódicos o sustitución de piezas debido al uso y desgaste normales.



# ACCESORIOS

## ACCESORIOS DE AUDIO

Nº pieza	Descripción
HKLN4529_	Auricular de cable corto y una sola clavija CLP
HKLN4602_	Auricular PTT no ajustable y una sola clavija CLP
HKLN4603_	Auricular de vigilancia y una sola clavija CLP
RLN6550_*	Auricular inalámbrico, kit de accesorios Bluetooth
PMLN6463_*	Kit de accesorios inalámbricos para empresas

\* Este producto solo es aplicable para la función de radio y Bluetooth.

## BATERÍAS

Nº pieza	Descripción
HKNN4013_	Kit de batería de ion-litio de alta capacidad de la serie CLP
HKNN4014_	Kit de batería de ion-litio estándar de la serie CLP
HKLN4440_	Kit de tapa de batería de ion-litio de alta capacidad CLP
HKLN4441_	Kit de tapa de batería de ion-litio estándar CLP

## ACCESORIOS PARA EL TRANSPORTE

Nº pieza	Descripción
HKLN4433_	Kit de carcasa magnética de la serie CLP
HKLN4438_	Funda del clip de cinturón giratorio de la serie CLP

**CARGADORES**

Nº pieza	Descripción
IXPN4029_	Kit de cargador multi-unidad (MUC) de la serie CLP
IXPN4028_	Kit de cargador de una sola unidad (SUC) de la serie CLP
HKLN4508_	Kit de conversión para soporte de carga Bluetooth para cargadores para varias unidades CLP.

**CABLES DE PROGRAMACIÓN**

Nº pieza	Descripción
HKKN4027_	Kit de cable CPS de la serie CLP
HKKN4028_	Kit de cable de clonación de la serie CLP

MOTOROLA, MOTO, MOTOROLA SOLUTION y el logotipo de la M estilizada son marcas comerciales o registradas de Motorola Trademark Holdings, LLC y se usarán con los permisos correspondientes. Todas las demás marcas comerciales son propiedad de sus respectivos titulares.

© 2012 y 2017 Motorola Solutions, Inc.

Todos los derechos reservados.

<b>Droits d'auteur relatifs au logiciel</b> . . . . .	ii	<b>Programmation de la radio via le CPS</b> . . . . .	20
<b>Normes de sécurité en matière d'exposition aux radiofréquences (RF)</b> . . . . .	iii	<b>Clonage de radios</b> . . . . .	22
<b>Consignes de sécurité pour les batteries et les chargeurs</b> . . . . .	iv	Réglages du clonage de radios . . . . .	22
<b>Introduction</b> . . . . .	1	Instructions de clonage . . . . .	22
<b>Vue générale de la radio</b> . . . . .	2	<b>Configuration avancée de la radio (*)</b> . . . . .	26
Commandes de la radio . . . . .	2	<b>Dépannage</b> . . . . .	28
Mise en route . . . . .	3	<b>Précautions d'utilisation</b> . . . . .	33
Installation de la batterie . . . . .	3	<b>Tableaux des codes et radiofréquences</b> . . . . .	34
Connexion d'un accessoire compatible avec la technologie sans fil Bluetooth (sur certains modèles uniquement) . . . . .	5	<b>Garantie Limitée de Motorola Solutions</b> . . . . .	38
Transmission et réception . . . . .	8	<b>Accessoires</b> . . . . .	40
Fonctionnement avec les réglages du menu . . . . .	9	Accessoires audio . . . . .	40
<b>Caractéristiques de la batterie et du chargeur</b> . . . . .	13	Batteries . . . . .	40
Caractéristiques de la batterie . . . . .	13	Accessoires de transport . . . . .	40
		Chargeurs . . . . .	41
		Câbles de programmation . . . . .	41

## DROITS D'AUTEUR RELATIFS AU LOGICIEL

Les produits Motorola Solutions décrits dans le présent manuel peuvent inclure des logiciels de Motorola Solutions, lesquels sont protégés par les droits d'auteur. Ces logiciels peuvent être sauvegardés dans les mémoires de semi-conducteur ou ailleurs. Les lois en vigueur aux États-Unis d'Amérique et dans d'autres pays garantissent à Motorola Solutions certains droits exclusifs d'auteur pour les logiciels, incluant, mais sans s'y limiter, le droit exclusif de copie ou de reproduction, sous quelque forme que ce soit, du logiciel. Par conséquent, tout programme Motorola Solutions avec droits d'auteur contenu dans les produits Motorola Solutions décrits dans le présent document ne peuvent être copiés, reproduits, modifiés, rétro-conçus ou distribués sous quelque forme que ce soit sans une autorisation expresse écrite de Motorola Solutions.

De plus, l'achat de produits Motorola Solutions n'entraîne aucun droit direct ou implicite ou droit par préclusion ou autre, ni aucune licence d'utilisation par droits d'auteur, brevet ou demande de brevet de tout logiciel appartenant à Motorola Solutions, sauf le droit d'utilisation normal, non exclusif, d'utiliser un tel logiciel dans le cadre des lois sur l'achat des produits.

# NORMES DE SÉCURITÉ EN MATIÈRE D'EXPOSITION AUX RADIOFRÉQUENCES (RF)

## Sécurité du produit et Conformité de l'exposition aux radiofréquences



Mise en garde

Avant d'utiliser ce produit, lisez les instructions de fonctionnement pour une utilisation en toute sécurité, contenues dans la brochure Sécurité du produit et Conformité de l'exposition aux radiofréquences jointe à votre radio.

## ATTENTION!

**Cette radio est limitée uniquement à un usage professionnel pour satisfaire aux contraintes FCC d'exposition aux radiofréquences.** Avant d'utiliser ce produit, lisez les informations en matière de sensibilisation aux radiofréquences, ainsi que les directives d'utilisation contenues dans la brochure Sécurité du produit et Conformité de l'exposition aux radiofréquences jointe à votre radio (Publication Motorola Solutions - numéro de produit 6864117B25)

afin de vérifier la conformité avec les limites de l'exposition aux radiofréquences.

Pour télécharger la version complète du guide de l'utilisateur et obtenir la liste des batteries approuvées Motorola Solutions et autres accessoires, visitez le site Web [www.motorolasolutions.com](http://www.motorolasolutions.com).

## CONSIGNES DE SÉCURITÉ POUR LES BATTERIES ET LES CHARGEURS

Ce document contient les instructions de fonctionnement et des consignes de sécurité importantes. Veuillez lire attentivement ces instructions et les conserver pour y faire référence plus tard. Avant d'utiliser le chargeur de batterie, lisez toutes les instructions et les avertissements concernant

- le chargeur
  - la batterie
  - la radio utilisant la batterie
1. Pour réduire les risques de blessures, rechargez uniquement des batteries rechargeables agréées Motorola Solutions. Toute autre batterie pourrait exploser, causant ainsi des blessures et des dommages.

2. L'utilisation d'accessoires non recommandés par Motorola Solutions peut résulter en risques d'incendie, en électrocution et blessures corporelles.
3. Pour réduire les risques de dommages à la prise et au cordon électriques, tirez sur la prise plutôt que sur le cordon lorsque vous débranchez le chargeur.
4. Vous ne devez pas utiliser de rallonge, à moins que ce soit absolument indispensable. L'utilisation d'une rallonge inadaptée peut entraîner un risque d'incendie et d'électrocution. Si vous devez absolument utiliser une rallonge, assurez-vous que celle-ci a les caractéristiques suivantes : 18 AWG pour une longueur maximum de 2 mètres (6,5 pieds) et 16 AWG pour une longueur maximum de 3 mètres (9,8 pieds).
5. Pour éviter tout risque d'incendie, de décharge électrique ou de blessure, n'utilisez pas le chargeur s'il est cassé ou endommagé de quelque façon que ce soit. Confiez-le à un technicien de maintenance Motorola Solutions qualifié.

6. Ne démontez pas le chargeur vous-même; il n'est pas réparable et aucune pièce de remplacement n'est disponible. Le démontage du chargeur pourrait provoquer des incendies ou des décharges électriques.
  7. Pour réduire les risques de choc électrique, débranchez le chargeur de la prise d'alimentation secteur avant de tenter toute maintenance ou nettoyage.
- La prise à laquelle cet équipement est branché doit être proche et facile d'accès.
  - La température ambiante maximum autour du bloc d'alimentation ne doit pas être supérieure à 40 °C (104 °F).
  - Assurez-vous que le cordon se trouve à un endroit où il ne risque pas d'être piétiné, accroché, exposé à l'eau, endommagé ou tendu de façon anormale.

## **RÈGLES GÉNÉRALES DE SÉCURITÉ EN FONCTIONNEMENT**

- Arrêtez la radio pendant la charge de la batterie.
- Le chargeur n'est pas conçu pour une utilisation à l'extérieur. Utilisez-le uniquement dans des conditions/des emplacements secs.
- Branchez le chargeur uniquement à un équipement avec fusible et avec un câble du voltage approprié (comme spécifié sur le produit).
- Débranchez le chargeur de la ligne de tension en débranchant la prise principale.

# Remarques



## INTRODUCTION

Nous vous remercions d'avoir acheté une radio bidirectionnelle série CLP™ de Motorola Solutions. Votre radio est le résultat de plus de 80 années d'expérience de Motorola Solutions comme leader mondial en matière de conception et de fabrication d'équipements de communication. Les radios de la série CLP permettent d'établir des communications à moindre coût et efficaces dans les entreprises telles que les magasins de détail, les restaurants, les hôtels et les écoles. Les radios bidirectionnelles professionnelles de Motorola Solutions constituent la solution de communication parfaite pour toutes les entreprises au rythme d'aujourd'hui. Avant de l'utiliser, lisez attentivement ce manuel pour savoir comment faire correctement fonctionner votre radio.

Le guide de l'utilisateur couvre les modèles série CLP™ suivants (\*):

Modèle	Bande de fréquence	Puissance de transmission	Nombre de canaux	Bluetooth
CLP0086BHLLAA (câblé)	UHF	0,5W	8	Non
CLP0086BBLAA (technologie sans fil Bluetooth)	UHF	0,5W	8	Oui

**Remarque :** (\*) Certains modèles peuvent être ou ne pas être disponibles au moment de l'achat.

## CONTENU DE LA BOÎTE

La boîte de votre produit contient les produits et manuels suivants :

- Radio bidirectionnelle™ série CLP
- Étui pivotant avec clip de ceinture
- Batterie Lithium-Ion (Li-Ion) et couvercle de batterie
- Bloc de charge avec transformateur
- Accessoire audio
- Guide de référence rapide de l'utilisateur, Brochure d'instructions des chargeurs, Brochure de sécurité en matière de radiofréquences

**Pour toute information sur le produit, visitez le site [www.motorolasolutions.com](http://www.motorolasolutions.com).**

# VUE GÉNÉRALE DE LA RADIO

## COMMANDES DE LA RADIO

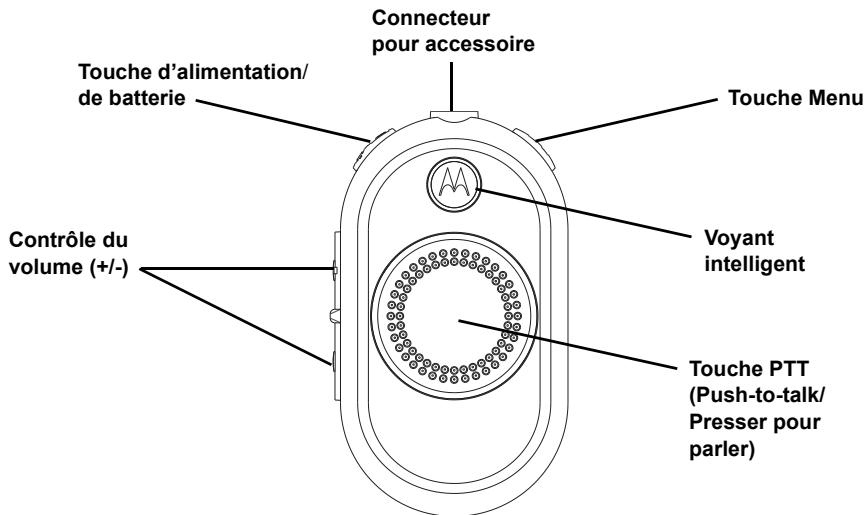

## MISE EN ROUTE

### INSTALLATION DE LA BATTERIE

1. Poussez vers le haut le loquet situé en bas du couvercle de la batterie, puis retirez ce couvercle en le soulevant.
2. Alignez les contacts de la batterie et les loquets du compartiment de la batterie. Insérez d'abord la partie latérale des contacts de la batterie, puis appuyez sur celle-ci vers le bas pour la fixer en place.
3. Remplacez le couvercle de la batterie. Poussez le loquet vers le bas pour le verrouiller.

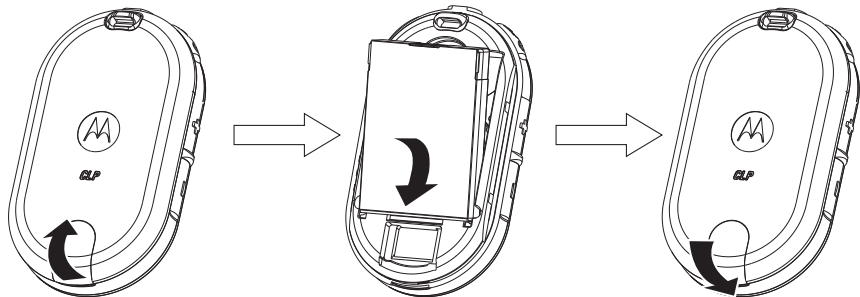

**Remarque :** Les modèles standard de radio série CLP sont fournis avec une batterie Lithium Ion standard et le couvercle pour batterie Lithium Ion standard.

Les clients peuvent commander des batteries Lithium Ion à capacité élevée et le couvercle pour batterie Lithium Ion à capacité élevée (facultatif).

## Connexion d'un accessoire audio câblé

Connecter l'accessoire audio câblé

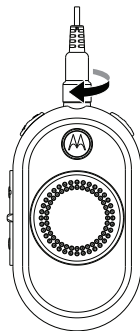
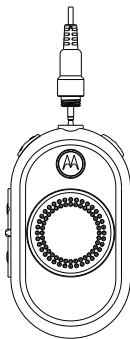

1. Éteignez la radio.
2. Retirez le capuchon du connecteur pour accessoire (s'applique uniquement aux modèles compatibles avec la technologie sans fil *Bluetooth*).
3. Branchez l'accessoire audio directement au connecteur pour accessoire sur la radio. Vissez la fiche de l'accessoire audio au connecteur jusqu'à ce qu'elle soit serrée et complètement insérée.





4. Allumez la radio. Appuyez sur la touche État de la batterie, Menu ou Contrôle du volume afin de vérifier le son via l'accessoire audio.

**Remarque :** Différents accessoires audio sont adaptés aux radios série CLP. Pour une liste détaillée des accessoires audio et pour plus d'informations sur les accessoires approuvés, reportez-vous au site [www.motorolasolutions.com](http://www.motorolasolutions.com). Baissez le volume de la radio AVANT de placer l'accessoire audio dans ou près de votre oreille.

## CONNEXION D'UN ACCESSOIRE COMPATIBLE AVEC LA TECHNOLOGIE SANS FIL *BLUETOOTH* (SUR CERTAINS MODÈLES UNIQUEMENT)

### Ajouter un casque *Bluetooth* (Couplage initial)

1. Éteignez la radio.
2. Mettez le casque *Bluetooth* en mode couplage. Reportez-vous à la brochure d'instructions du casque *Bluetooth*.
3. Maintenez simultanément enfoncées les touches PTT et Mise sous tension jusqu'à ce que le voyant DEL bleu s'allume sur la radio.

Configuration des voyants DEL		
Mode utilisateur	État du voyant DEL	Couleur
Mode couplage <i>Bluetooth</i>	<ul style="list-style-type: none"><li>• Dernière connexion – Bleu clignotant rapide</li><li>• Ajouter ou Effacer/Ajouter – Bleu fixe</li></ul>	
Couplage réussi	Clignotements bleu/violet pendant 5 secondes	
<i>Bluetooth</i> déconnecté	Clignotements rouge/violet jusqu'à ce que la radio soit reconnectée	
Échec du couplage/Délai dépassé	Clignotements rouge/violet jusqu'à ce que la radio soit reconnectée	

**Remarque :** La fonction *Bluetooth* est désactivée lorsque l'accessoire audio câblé est branché au connecteur pour accessoire de la radio CLP.

## Reconnecter au dernier casque

### **Bluetooth connecté**

1. Éteignez la radio.
2. Appuyez sur la touche Mise sous tension pour allumer la radio. (Assurez-vous que le casque *Bluetooth* est allumé.)

### **Effacer l'historique des casques *Bluetooth* et ajouter un casque *Bluetooth***

1. Éteignez la radio.
2. Mettez le casque *Bluetooth* en mode couplage. Reportez-vous à la brochure d'instructions du casque *Bluetooth*.
3. Maintenez simultanément enfoncées les touches Menu et Mise sous tension jusqu'à ce que le voyant DEL bleu s'allume sur la radio.

**Remarque :** La radio CLP utilise le couplage de proximité. Assurez-vous que le casque est suffisamment placé à proximité de la radio CLP. Le processus de couplage prend approximativement 14 secondes.

## Allumer et éteindre la radio

- Pour allumer la radio, maintenez enfoncée la touche d'alimentation/de batterie jusqu'à ce que vous entendiez une brève tonalité et que le voyant intelligent s'allume.
- Pour l'éteindre, maintenez enfoncée la touche d'alimentation/de batterie jusqu'à ce que vous entendiez une brève tonalité et que le voyant intelligent (rouge) clignote une fois.

## Réglage du volume

Allumez la radio et réglez le niveau du volume en appuyant sur les touches de contrôle du volume (touches +/-). 16 niveaux de volume sont disponibles.

## Installation et retrait de l'étui pivotant avec clip de ceinture

1. Faites glisser le bas de la radio dans l'étui.
2. Refermez le dessus de l'étui sur la radio en contournant le connecteur pour accessoire.
3. Pour retirer l'étui, tirez sur la ou les languettes supérieure ou inférieure et retirez la radio de l'étui.

**Remarque :** Lors de l'utilisation d'un accessoire audio avec cordon, enroulez le cordon dans la fente à l'arrière de l'étui afin d'assurer que l'accessoire reste branché.

4. Faites une petite boucle avec le cordon. Insérez le cordon dans le guide, puis enfoncez le cordon dans la fente en forme de U. Tirez fermement pour maintenir le cordon en place.
5. Tournez le clip de ceinture dans la position désirée.

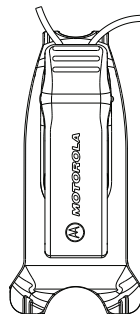
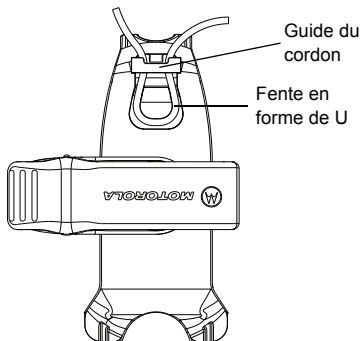

**Remarque :** Différents accessoires de transport souples sont adaptés aux radios série CLP. Pour une liste détaillée des accessoires de transport et pour plus d'informations sur les accessoires approuvés, reportez-vous au site [www.motorolasolutions.com](http://www.motorolasolutions.com).

## TRANSMISSION ET RÉCEPTION

1. Pour parler, maintenez enfoncée la touche PTT sur l'avant de la radio (ou sur certains accessoires audio avec fil dotés d'une ligne PTT). Parlez clairement dans le microphone de l'accessoire audio. Lorsque vous avez terminé, relâchez la touche PTT pour écouter.
2. Pour recevoir, réglez le volume, puis écoutez au moyen de l'écouteur. Appuyez sur la touche PTT pour répondre.

**Remarque :** Les radios série CLP exigent l'utilisation d'un accessoire audio muni d'un microphone et d'un haut-parleur.

### Portée de transmission

Portée, nombre d'étages (*)	Portée, Pieds carrés
6	80 000

**Remarque :** (\*) Couverture typique



## FONCTIONNEMENT AVEC LES RÉGLAGES DU MENU

Pour parcourir les règles du menu, appuyez sur la touche Menu. Fonction de commandes vocales\* (\* peut ne pas être disponible sur certaines radios précédemment expédiées). Pour quitter le menu lorsque vous êtes en mode Menu, vous pouvez à tout moment appuyer brièvement sur la touche PTT ou attendez 3 secondes.

COMMENT...	ÉTAPE 1	ÉTAPE 2
Changer de canal	Pour accéder au menu Canal, appuyez sur la touche Menu.	Pour changer de canal, appuyez sur les touches +/-.
Passer en mode Moniteur	Pour passer en mode Moniteur, appuyez sur la touche Menu.	Pour activer et désactiver le mode Moniteur, appuyez sur les touches +/-.
Passer en mode Balayage	Pour passer en mode Balayage, appuyez sur la touche Menu.	Pour activer et désactiver le mode Balayage, appuyez sur les touches +/-.
Envoyer une tonalité d'appel (fonction activée via le CPS)	Pour accéder au menu Tonalité d'appel, appuyez sur la touche Menu.	Pour envoyer une tonalité d'appel, appuyez sur les touches +/-.

**Conseil rapide :** Il n'est pas utile d'attendre la fin du message vocal pour appuyer sur la touche suivante.

**Remarque :** Pour les modèles monocanal, les fonctions Moniteur, Mode balayage et Tonalité d'appel sont prises en charge. Les modèles monocanal prennent en charge le mode Balayage lorsque l'utilisateur active l'option « Numérisation Mode direct dynamique » sur un canal en mode relais via le CPS (logiciel de programmation par ordinateur).

















## Sélection d'un canal

Pour les modèles multi-canaux CLP uniquement :

1. Lorsque la radio est allumée, appuyez sur la touche Menu; vous entendez l'invite vocale suivante :
2. Sélectionnez le canal souhaité. Le voyant DEL prend la couleur du nouveau canal. Appuyez sur la touche PTT pour confirmer ou le canal est activé après un délai de 3 secondes.

• [Couleur] « Canal » – [Num. canal] –  
« Pour changer » – « appuyez sur +/- »

### T :Réglages des canaux par défaut pour le CPS

CLP0086BHLAA (câblé)			CLP0086BBLAA (Bluetooth)		
Canal	État du voyant DEL	Couleur	Canal	État du voyant DEL	Couleur
1		Rouge	1		Rouge
2		Vert	2		Vert
3		Jaune	3		Jaune
4		Bleu	4		Bleu
5		Violet	5		Violet
6		Blanc	6		Blanc
7		Cyan	7		Cyan
8		Orange	8		Orange

## Contrôler un canal

1. Pour activer le mode Moniteur, appuyez sur la touche Menu pour accéder au mode Moniteur.
2. Lorsque le mode Moniteur est désactivé, vous entendez l'invite vocale suivante : « Moniteur » – « Pour l'activer » – « appuyez sur +/- ».
3. Appuyez sur les touches « +/- » pour activer le mode Moniteur; appuyez à nouveau sur les touches « +/- » pour le désactiver.

**Remarque :** Lorsque le mode Moniteur est activé, vous entendez des parasites en l'absence d'activité ou un son en cas d'activité sur le canal.

4. Pour passer en mode Moniteur, activez le mode Moniteur via le menu et laissez le menu s'éteindre.
5. Pour le désactiver, appuyez sur la touche PTT en étant en mode Menu Moniteur.

## Balayage

Pour les modèles multi-canaux uniquement :

Vous pouvez rechercher jusqu'à 8 canaux. Lorsque la radio détecte une activité, le balayage s'interrompt et se verrouille sur le canal actif. Vous pouvez ainsi parler et écouter la personne en train de transmettre sans avoir à changer de canal.

1. Pour passer en mode Balayage, appuyez sur la touche Menu.
2. Lorsque le mode Balayage est désactivé, vous entendez l'invite vocale suivante : « Balayage » – « Pour l'activer » – « appuyez sur +/- ».
3. Appuyez sur les touches « +/- » pour activer le mode Balayage; appuyez à nouveau sur les touches « +/- » pour le désactiver.
4. Lorsque le mode Balayage est activé, vous entendez l'invite vocale suivante : « Balayage » – « Pour le désactiver » – « appuyez sur les touches +/- ».

## Envoi de la tonalité d'appel (fonction activée via le CPS)

1. Pour accéder au menu Tonalité d'appel, appuyez sur la touche Menu.
2. Appuyez sur les touches « +/- » pour transmettre la tonalité d'appel sélectionnée.

**Remarque :** 3 tonalités d'appel sont disponibles.

## Fonction Silencieux (\*)

Vous pouvez rapidement baisser le volume du casque à l'aide de la fonction Silencieux.

1. Maintenez enfoncée la touche + ou - à la réception audio pour baisser rapidement le volume du casque au réglage « Volume du casque Silencieux » (configurable via le CPS). Vous entendez l'invite vocale suivante : « Silencieux ».
2. Pour revenir au réglage précédent du volume du casque, maintenez à nouveau enfoncé la touche + ou -. Vous entendez l'invite vocale suivante : « Son réactivé ».

**Remarque :** (\*) Amélioration sur les radios CLP. Peut ne pas être disponible sur certaines radios précédemment expédiées. Le CLP amélioré ne prend pas en charge le défilement du volume comme les précédents modèles du CLP.

## Signal d'autorisation de conversation (\*)

Dans certaines situations, les utilisateurs *Bluetooth* peuvent ne pas entendre certains mots en raison d'une connexion *Bluetooth* non établie. La fonction Signal d'autorisation de conversation affecte du temps afin que le lien entre la radio et le casque soit rétabli, tout en minimisant le nombre de mots perdus. (Par défaut, la fonction Signal d'autorisation de conversation est désactivée sur le CPS sur les modèles *Bluetooth*.)

**Remarque :** (\*) Amélioration sur les radios CLP qui peut ne pas être disponible sur certaines radios précédemment expédiées.

# CARACTÉRISTIQUES DE LA BATTERIE ET DU CHARGEUR

## CARACTÉRISTIQUES DE LA BATTERIE

Les radios série CLP sont fournies avec des batteries Lithium-Ion dont les différentes capacités définissent la durée de vie.

### À propos de la batterie Li-Ion

La radio série CLP est livrée avec une batterie rechargeable Li-Ion. Cette batterie doit être chargée avant la première utilisation afin d'assurer une capacité et des performances maximales.

L'autonomie de la batterie dépend de nombreux facteurs. Parmi les plus importants figurent la surcharge régulière des batteries et le niveau moyen de décharge entre chaque cycle. De manière générale, plus la surcharge et la décharge moyenne sont importantes, moins le nombre de cycles de la batterie sera important. Par exemple, une batterie surchargée et déchargée à 100 % plusieurs fois par jour, aura une durée de vie plus courte qu'une batterie qui n'est pas surchargée et se décharge seulement de 50 % par jour. De plus, une batterie ayant reçu une

surcharge minimale et une décharge de seulement 25 % dure encore plus longtemps.

Les batteries Motorola Solutions sont spécialement conçues pour être utilisées avec un chargeur Motorola Solutions et vice versa. La recharge avec un équipement non Motorola Solutions peut causer des dommages à la batterie et en annuler la garantie. La batterie doit être conservée à une température d'environ 25° C (77° F) (température ambiante), autant que possible. Recharger une batterie froide (en dessous de 10° C [50° F]) peut engendrer une fuite d'électrolyte et par conséquent entraîner une panne de la batterie. Recharger une batterie chaude (au dessus de 35° C [95° F]) entraîne une capacité de décharge réduite, ce qui affecte les performances de la radio. Les chargeurs rapides de batterie Motorola Solutions contiennent un circuit de détection de la température afin de garantir la charge des batteries dans les limites indiquées ci-dessus.

### Autonomie de la batterie

Évaluée selon 5 % d'émission, 5 % de réception, 90 % de réserve (facteur d'utilisation standard) :

Autonomie prévue de la batterie		
Type de charge standard	Type de batterie	
	Batterie Li-Ion standard	Batterie Li-Ion à capacité élevée
CLP0086BHLAA (câblé)	9 heures	14 heures
CLP0086BBLAA (Bluetooth)	8 heures	12 heures

### Retirer la batterie Lithium-Ion (Li-Ion)

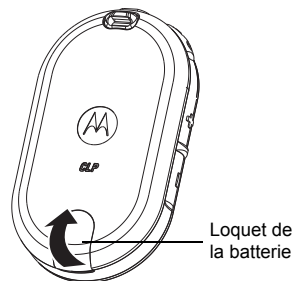

1. Éteignez la radio.
2. Poussez vers le haut le loquet situé en bas du couvercle de la batterie, puis retirez ce couvercle en le soulevant.
3. Retirez la batterie de la radio.

## Bloc d'alimentation, adaptateur et bloc de charge

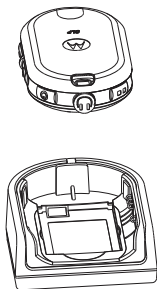

La radio est fournie avec un bloc de charge et un transformateur. Pour plus de détails, reportez-vous à la section « Chargeurs », page 41.

## Charge d'une batterie seule

Pour votre commodité, la batterie des radios CLP peut être chargée en tant que batterie seule à l'aide d'un chargeur à unité simple (SUC) P/N IXPN4028 ou un chargeur multi-unités P/N IXPN4029.

**Remarque :** Lorsque vous vous procurez des chargeurs ou blocs d'alimentation additionnels, assurez-vous que vous avez des blocs de charge et des ensembles de blocs d'alimentation similaires. Pour les détails du numéro de produit, reportez-vous à la section « Chargeurs », page 41.

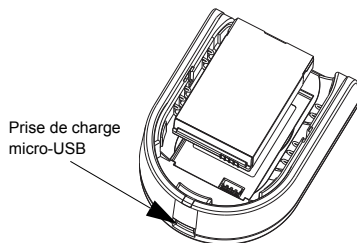

Pour charger uniquement la batterie :

1. Branchez le connecteur du bloc d'alimentation au port micro-USB sur l'avant du bloc de charge.
2. Branchez le bloc d'alimentation CLP à une prise de courant alternatif appropriée.
3. Insérez la batterie dans le bloc de charge, la face intérieure de la batterie tournée vers l'avant du chargeur, comme illustré.
4. Assurez-vous que les fentes de la batterie s'engagent correctement dans le chargeur.

### Temps de charge estimé

Le tableau suivant présente les temps de charge estimés de la batterie.

Temps de charge estimé		
Type de charge	Type de batterie	
	Batterie Li-Ion standard	Batterie Li-Ion à capacité élevée
Chargeur à unité simple	4 heures	5,5 heures
Chargeur multi-unités	2,5 heures	4 heures

Pour plus de détails, reportez-vous à la section « Batteries », page 40.

### Charge de la radio avec le bloc de charge à unité simple (SUC)

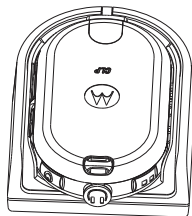

1. Placez le bloc de charge sur une surface plane.
2. Branchez le connecteur du bloc d'alimentation au port micro-USB sur l'avant du bloc de charge.
3. Branchez le bloc d'alimentation à une prise de courant alternatif appropriée.
4. Insérez la radio (la batterie étant installée) dans le bloc, en vous assurant que la radio est orientée vers le bas et que les contacts de charge sont alignés sur les contacts de la radio.

**Remarque :** Lorsque vous rechargez la batterie fixée sur la radio, éteignez la radio afin de vous assurer de la charge complète. Il est possible de laisser la radio dans son étui et de l'insérer face vers le bas dans le bloc.



## Charge avec le bloc de charge multi-unités (MUC) (accessoire en option)

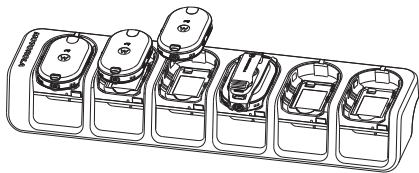

Le chargeur multi-unités (MUC) permet de charger jusqu'à 6 radios. Chacun des 6 compartiments peut contenir une radio (avec la batterie en place). Le chargeur multi-unités comporte des compartiments pour support de casque.

1. Placez le chargeur sur une surface plane ou fixez-le au mur.
2. Branchez la prise du cordon d'alimentation à la prise du MUC.
3. Branchez une extrémité du cordon à la prise de courant alternatif, puis l'autre extrémité au chargeur.
4. Éteignez la radio.

**Remarque :** Si la radio reste allumée pendant la charge, la charge complète prend plus de temps.

5. Insérez la radio (la batterie étant installée) dans le compartiment de charge, en vous assurant que les contacts de la radio sont alignés sur les contacts du MUC.

**Remarque :** La batterie peut être chargée directement en utilisant l'emplacement sur la surface plane du compartiment de charge.



### Voyants d'état de charge

Sur le bloc de charge, le compartiment de charge de radio comporte un voyant DEL.

Sur le MUC, chacun des 6 compartiments de charge comporte un voyant DEL. Les voyants DEL sont regroupés par paires afin d'indiquer les compartiments de charge couplés. Le voyant DEL est rouge lorsque la batterie est en cours de charge. Il devient vert lorsque la batterie est entièrement chargée.

**Remarque :** Ce chargeur multi-unités vous permet aussi de cloner jusqu'à 2 radios (2 radios sources et 2 radios cibles). Pour plus de détails, reportez-vous à la section « Clonage de radios », page 22.

- Pour les détails du numéro de produit, reportez-vous à la section « Accessoires », page 40.

Voyant DEL du chargeur			
État	État du voyant DEL		Commentaires
Charge en cours	Rouge fixe		Le chargeur est en cours de charge.
Charge terminée	Vert fixe		La batterie est entièrement chargée.
Erreur batterie (*)	Rouge clignotant		Problème lors de l'insertion de la batterie.
<p><b>Remarque :</b> Le voyant DEL est rouge lorsque la batterie est en cours de charge. Il devient vert lorsque la batterie est entièrement chargée.</p> <p><b>Remarque :</b> (*) Le fait de replacer la batterie dans le compartiment peut généralement corriger le problème.</p>			

## Charge du casque *Bluetooth*

Pour toute instruction sur la charge, reportez-vous à la brochure d'instructions du casque *Bluetooth*.

### *Charge du casque Bluetooth à l'aide du bloc de charge multi-unités série CLP et du câble de clonage (accessoire en option)*

Vous pouvez aussi charger votre casque *Bluetooth* à l'aide du chargeur multi-unités (MUC) P/N IXPN4029 (accessoire en option) et du câble de clonage HKKN4026 (accessoire en option).

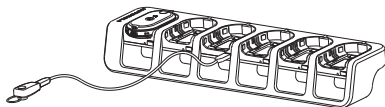



- Branchez une extrémité du microconnecteur du câble de clonage au port USB du chargeur multi-unités (il y a 6 ports USB sur la partie supérieure des compartiments des accessoires).



- Branchez l'autre extrémité du câble de clonage au port USB du casque *Bluetooth* pour la charge.

**Remarque :** Reportez-vous aux instructions sur le voyant d'état de charge dans la brochure de votre casque *Bluetooth*.

### Vérification de l'état de la batterie

Lorsque la radio est allumée, appuyez et relâchez la touche d'alimentation/de batterie; le voyant intelligent et les commandes vocales (\*) vous indiquent l'état de la batterie de la radio.

État de la batterie		
Niveau	État du voyant DEL	Couleur
Niveau élevé (70 – 100 %)		Vert
Niveau moyen (30 – 70 %)		Jaune

État de la batterie		
Niveau bas (10 – 30 %)		Rouge
Niveau critique (0 – 10 %)		Rouge clignotant

Après avoir indiqué l'état de la batterie, le voyant intelligent et les commandes vocales (\*) reprennent la couleur du canal en cours d'utilisation.

**Remarque :** (\*) Peuvent ne pas être disponibles sur certaines radios précédemment expédiées.

# PROGRAMMATION DE LA RADIO VIA LE CPS

Votre fournisseur ou administrateur système peut avoir adapté votre radio à vos besoins spécifiques. Consultez votre fournisseur ou administrateur système pour en savoir plus.

## Programmation de la radio

Pour programmer la radio

1. Connectez la radio à l'aide du bloc de charge ou du compartiment de charge portant le libellé « PROG » au chargeur multi-unités et au câble de programmation CPS.

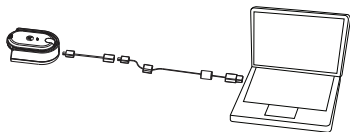

Programmation de la radio à l'aide d'un chargeur à unité simple (SUC)

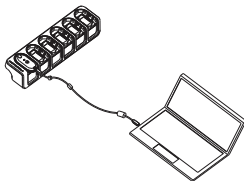

## Programmation de la radio à l'aide d'un chargeur multi-unités (MUC)

2. Assurez-vous que la radio est allumée.
3. Une fois la radio connectée, ouvrez le CPS et sélectionnez « Read » (Lecture) dans la barre d'outils afin d'obtenir le profil de la radio. Le CPS permet à l'utilisateur de modifier les paramètres, tels que General (Paramètres généraux), Audio, Menu, Channels (Canaux), Scan List (Liste de balayage), Customized PL/DPL (DL/DPL personnalisés), *Bluetooth* (\*) et de sélectionner les fréquences et les codes PL/DPL de chaque canal.

4. Une fois les paramètres modifiés, cliquez sur « Write » (Écrire) pour sauvegarder les paramètres.

Pour plus d'informations sur le CPS (logiciel de programmation par ordinateur), reportez-vous au menu Aide sur le CPS.

**Remarque :** (\*) Le câble de programmation CPS (P/N HKKN4027) est un accessoire vendu séparément. Pour plus d'informations, veuillez contacter votre point de vente Motorola Solutions.

**Remarque :** (\*) *Bluetooth* est disponible sur certains modèles uniquement.

CLP0086BHLAA (câblé) et CLP0086BBLAA ( <i>Bluetooth</i> )			
Num. de canal	Réglage de la fréquence	Sous-codes	Fréquence de fonctionnement (MHz)
1	446.00625	219 (*)	446.00625 – 446.09375
2	446.01875	219 (*)	446.00625 – 446.09375
3	446.03125	219 (*)	446.00625 – 446.09375
4	446.04375	219 (*)	446.00625 – 446.09375
5	446.05625	219 (*)	446.00625 – 446.09375
6	446.06875	219 (*)	446.00625 – 446.09375
7	446.08125	219 (*)	446.00625 – 446.09375
8	446.09375	219 (*)	446.00625 – 446.09375

(\*) 39 codes CTCSS standard, 6 codes CTCSS personnalisés, 84 codes DCS standard et 6 codes DCS personnalisés

# CLONAGE DE RADIOS

## RÉGLAGES DU CLONAGE DE RADIOS

Vous pouvez copier les réglages d'une radio série CLP (la source) vers une autre radio au moyen du chargeur à unité simple (SUC) série CLP, code article P/N IXPN4028, et du câble de clonage série CLP, code article P/N HKKN4026 (accessoire en option) ou du chargeur multi-unités (MUC) série CLP, code article P/N IXPN4029 (accessoire en option).

Une radio multi-canaux peut être clonée avec une radio monocanal, MAIS, seul le premier canal est cloné. Il n'est pas nécessaire que le chargeur multi-unités (MUC) soit branché pour effectuer le clonage; cependant les batteries des deux radios doivent être chargées.

**Remarque :** Le logiciel CLP amélioré utilise aussi le voyant DEL pour indiquer l'état de « réussite » ou d'« échec » lors du clonage. Lors du clonage, le voyant DEL vert indique l'état de « réussite » et le voyant rouge indique l'état d'« échec ».

## INSTRUCTIONS DE CLONAGE

**Clonage de radios utilisant le câble de clonage série CLP, code article P/N HKKN4026 (accessoire en option)**

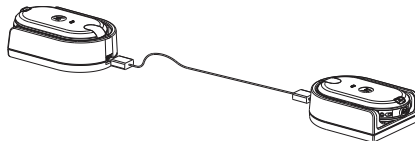

**Clonage de radios par le chargeur à unité simple (SUC)**

**Radio source :** radio à cloner

**Radio cible :** radio sur laquelle la configuration de la « radio source » doit être copiée.

Avant de commencer le clonage, vérifiez les éléments suivants :

- Les batteries sont complètement chargées dans chacune des radios
- Vous disposez de deux chargeurs à unité simple (SUC) série CLP
- Les deux radios sont éteintes

1. Débranchez tous les câbles (câbles du bloc d'alimentation ou USB) des chargeurs à unité simple.

2. Branchez une extrémité du microconnecteur du câble de clonage à l'un des chargeurs à unité simple. Branchez l'autre extrémité au deuxième chargeur à unité simple.
- Remarque :** Pendant le processus de clonage, le chargeur à unité simple ne reçoit aucune alimentation. Les batteries ne sont pas chargées. Une communication de données est établie entre les deux radios.
3. Allumez la « radio cible » et placez-la dans l'un des chargeurs à unité simple.
4. Allumez la « radio source » en suivant la séquence ci-dessous : • Maintenez simultanément enfoncées les touches PTT (Push-to-talk/Presser pour parler) et « - » tout en allumant la radio, jusqu'à ce que vous entendiez la tonalité de clonage et que le voyant intelligent clignote deux fois  en jaune.
5. Placez la « radio source » dans son chargeur à unité simple avec un accessoire audio, puis appuyez et relâchez la touche Menu pour lancer le processus de clonage.
6. Lorsque le clonage est terminé, la « radio source » émet une tonalité de « réussite » (indiquant que le clonage a réussi) ou d'« échec » (indiquant que le clonage a échoué). La tonalité de réussite ressemble à un « gazouillis » alors que la tonalité d'échec est similaire à un « boum ». (La tonalité ne se fait pas entendre plus de 5 secondes).
7. Une fois le processus de clonage terminé, vous devez allumer et éteindre les radios afin qu'elles repassent en mode utilisateur normal (et quittent le mode « clonage »).

**Que faire si le clonage échoue?**

La radio émet un son « boum » qui indique que le processus de clonage a échoué. Au cas où le clonage échouerait, essayez de suivre chacune des étapes suivantes avant de recommencer le processus :

1. Assurez-vous que les batteries des deux radios sont complètement chargées.
2. Vérifiez les connexions du câble de clonage avec les deux chargeurs à unité simple.
3. Assurez-vous que la batterie est correctement enclenchée dans la radio.
4. Assurez-vous qu'il n'y a pas de débris dans le compartiment de charge ou sur les contacts de la radio.
5. Assurez-vous que la radio source est en mode clonage.
6. Assurez-vous que la radio à cloner est allumée.
7. Assurez-vous que les radios sont de même type (même bande de fréquence, même région et puissance de transmission).

**Remarque :** Ce câble de clonage est conçu pour fonctionner uniquement avec un chargeur à unité simple avec bloc de charge Motorola Solutions compatible. Lors de la commande du câble de clonage, veuillez faire référence au câble de clonage série CLP, code article P/N HKKN4026. Pour plus de détails sur les accessoires, reportez-vous à la section « Accessoires », page 40.



**Clonage de radios utilisant le chargeur multi-unités (MUC), code article P/N IXPN4029 (accessoire en option)**

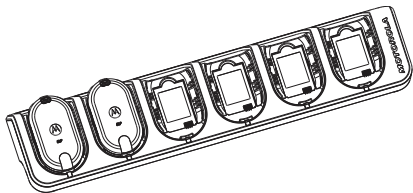

**Clonage de radios par le chargeur multi-unités (MUC)**

1. Pour mettre la radio source en mode clonage, maintenez enfoncés les touches PTT et « - » tout en allumant la radio, jusqu'à ce que vous entendiez la tonalité de clonage et que le voyant intelligent clignote deux fois en jaune ☀️.
2. Placez la radio source dans l'un des compartiments de charge ayant le libellé « CLONE ».
3. Allumez la radio cible, placez-la dans le compartiment de charge associé ayant le libellé « CLONE » et lancez le processus de clonage.
4. Appuyez sur la touche « Menu » sur la radio source pour lancer le processus de clonage. La radio source émet la tonalité de début de clonage.
5. Une fois le clonage terminé, éteignez la radio cible et rallumez-la afin de l'activer.
6. Pour cloner une autre radio, répétez les étapes 3, 4 et 5.
7. Pour quitter le mode clonage sur la radio source, éteignez-la.

## CONFIGURATION AVANCÉE DE LA RADIO (\*)

(\*) Amélioration sur les radios CLP. Peut ne pas être disponible sur certaines radios précédemment expédiées.

La Configuration avancée de la radio vous permet de configurer les paramètres suivants à partir d'une liste pré-programmée, sans avoir besoin d'utiliser un ordinateur.

- Canaux
- Fréquences
- Codes (CTCSS/DPL)

Les fréquences permettent à l'utilisateur de sélectionner des fréquences pour chaque canal. Les codes aident à réduire les interférences en proposant à l'utilisateur un choix de combinaisons de codes qui filtrent les parasites, le bruit et les messages non désirés.

### Passer en mode Configuration avancée de la radio

Avant de commencer, assurez-vous que l'appareil est éteint.

**Remarque :** Pour les modèles *Bluetooth*, assurez-vous que l'accessoire câblé est connecté ou que le casque *Bluetooth* est couplé avant de passer en mode Configuration avancée de la radio.

1. Appuyez simultanément sur la touche PTT, la touche « + » et la touche Mise sous tension et maintenez-les enfoncées pendant 3 à 5 secondes jusqu'à ce que vous entendiez un « sifflement » et la commande vocale « Mode Programmation ».

**Remarque :** Le voyant DEL doit commencer à clignoter en vert.

2. Appuyez sur la touche Menu pour sélectionner les paramètres que vous voulez modifier :
  - Canal (pour les modèles multi-canaux)
  - Fréquence
  - Code
3. Les annonces vocales indiquent les éléments de menu et leurs paramètres actuels. Pour les modifier, appuyez sur les touches « +/- » pour accéder à l'élément de menu suivant, et appuyez sur la touche Menu.

4. Pour quitter le mode Configuration avancée de la radio, maintenez enfoncée la touche PTT jusqu'à ce que vous entendiez un « bip ».
5. Revenir en fonctionnement normal de la radio

# DÉPANNAGE

Symptôme	Essayez ceci
Pas d'alimentation	Rechargez ou remplacez la batterie Li-Ion. Un fonctionnement à des températures extrêmes peut avoir un impact sur l'autonomie de la batterie. Reportez-vous à la section « À propos de la batterie Li-Ion », page 13.
Vous entendez des bruits ou d'autres conversations sur un canal	Vérifiez que le filtre d'élimination des interférences est réglé. Le filtre d'élimination des interférences ou des fréquences doit être utilisé. Modifiez les réglages : changez les fréquences ou les codes sur toutes les radios. Assurez-vous que la radio est à la bonne fréquence et au bon code lors de la transmission.
Message brouillé	Le code de brouillage doit être activé et/ou les réglages doivent correspondre à ceux des autres radios. Utilisez le CPS pour modifier les réglages.

Symptôme	Essayez ceci
La qualité audio n'est pas très bonne	Les réglages de la radio peuvent ne pas être correctement appariés. Vérifiez à nouveau les fréquences, les codes et les bandes passantes afin de vous assurer que ces paramètres sont identiques sur toutes les radios.
Portée limitée	Les structures en acier et/ou en béton, les feuillages épais, les constructions ou les véhicules peuvent réduire la portée. Trouvez une voie libre sur le lieu pour améliorer la transmission. Changez la position de la radio. Pour augmenter la portée et la couverture, vous pouvez diminuer les obstacles ou augmenter la puissance. Les radios UHF ont une meilleure couverture dans les édifices industriels et commerciaux. L'augmentation de la puissance permet une meilleure portée du signal et une meilleure pénétration à travers les obstacles.

Symptôme	Essayez ceci
Message non transmis/reçu	<p>Assurez-vous que la touche PTT est entièrement enfoncée lorsque vous transmettez.</p> <p>Vérifiez que les radios ont les mêmes réglages de canal, fréquence, code d'élimination des interférences et code de brouillage. Reportez-vous à la section « Transmission et réception », page 8.</p> <p>Rechargez, remplacez et/ou repositionnez les batteries. Reportez-vous à la section « À propos de la batterie Li-Ion », page 13.</p> <p>Les obstacles et le fonctionnement en lieu clos, ou dans des véhicules, peuvent interférer. Changez d'emplacement. Vérifiez que la radio n'est pas en mode balayage. Reportez-vous à la section « Balayage », page 11.</p>
Parasitage important ou interférence	<p>Les radios sont trop proches l'une de l'autre, elles doivent être au minimum distantes de 1,5 mètre (cinq pieds). Les radios sont trop éloignées l'une de l'autre ou des obstacles créent des interférences avec la transmission.</p>

Symptôme	Essayez ceci
Batteries faibles	Rechargez ou remplacez la batterie Li-Ion. Un fonctionnement à des températures extrêmes peut avoir un impact sur l'autonomie de la batterie. Reportez-vous à la section « À propos de la batterie Li-Ion », page 13.
Le voyant DEL du bloc de charge ne clignote pas	Vérifiez que la radio/batterie est correctement insérée et vérifiez les contacts de la batterie et du chargeur pour vous assurer qu'ils sont libres et que les broches de charge sont correctement insérées. Reportez-vous à la section « Charge d'une batterie seule », page 15 et la section « Voyant DEL du chargeur », page 18.
Impossible d'activer la fonction VOX	La fonction VOX peut être désactivée. Utilisez le CPS pour vous assurer que le niveau de sensibilité VOX n'est pas réglé sur « 0 ». L'accessoire ne fonctionne pas ou n'est pas compatible.

Symptôme	Essayez ceci
Les batteries ne se chargent pas, bien qu'elles aient été placées dans le bloc de charge pendant quelques instants	Vérifiez que le bloc de charge est connecté et qu'il correspond à un bloc d'alimentation compatible. Reportez-vous à la section « Charge d'une batterie seule », page 15. Contrôlez les témoins du chargeur pour voir si la batterie a un problème. Reportez-vous à la section « Voyant DEL du chargeur », page 18.
Impossible de coupler un casque <i>Bluetooth</i>	Assurez-vous que le casque <i>Bluetooth</i> cible n'est pas connecté à un autre appareil.
Impossible de connecter un casque <i>Bluetooth</i>	Assurez-vous que le casque <i>Bluetooth</i> cible n'est pas connecté à un autre appareil.
Couplage avec un casque <i>Bluetooth</i> incorrect	N'exécutez pas de procédures de couplage en étant à proximité d'autres casques <i>Bluetooth</i> . Le CLP <i>Bluetooth</i> utilise le couplage de proximité. Assurez-vous que le casque est placé à proximité de la radio CLP.
<b>Remarque :</b> Si une fonction de la radio semble ne pas correspondre aux valeurs préprogrammées ou par défaut, vérifiez que la radio a été programmée en utilisant le CPS avec un profil personnalisé.	



# PRÉCAUTIONS D'UTILISATION

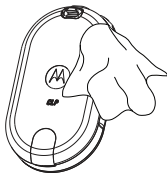

Utilisez un chiffon doux et humide pour nettoyer l'extérieur.

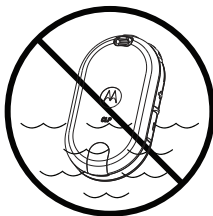

Ne plongez pas l'appareil dans l'eau.

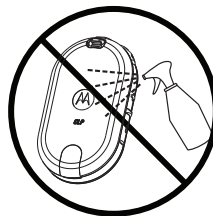

N'utilisez pas d'alcool ni aucune autre solution nettoyante.

## Si l'appareil a été plongé dans de l'eau...

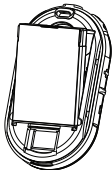

Éteignez-le et retirez les batteries.



Séchez-le avec un chiffon doux.

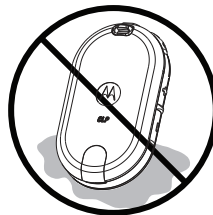

N'utilisez l'appareil que lorsqu'il est complètement sec.

## TABLEAUX DES CODES ET RADIOFRÉQUENCES

Ces tableaux proposent des informations sur les fréquences et sont utiles quand vous utilisez les radios bidirectionnelles Motorola Solutions série CLP avec d'autres radios professionnelles. La plupart des positions de fréquences sont les mêmes que les fréquences des séries Spirit M, GT, S, XTN, RDX et CLS (le cas échéant), les bandes passantes sont différentes.

Canal	Fréquence (MHz)	Bande passante
1	446.00625	12,5 kHz
2	446.01875	12,5 kHz
3	446.03125	12,5 kHz
4	446.04375	12,5 kHz
5	446.05625	12,5 kHz
6	446.06875	12,5 kHz
7	446.08125	12,5 kHz
8	446.09375	12,5 kHz

## Code CTCSS (Hz)

CTCSS	Fréquence de tonalité (Hz)	CTCSS	Fréquence de tonalité (Hz)	CTCSS	Fréquence de tonalité (Hz)
0	Éteint	16	114.8	32	203.5
1	67.0	17	118.8	33	210.7
2	71.9	18	123.0	34	218.1
3	74.4	19	127.3	35	225.7
4	77.0	20	131.8	36	233.6
5	79.7	21	136.5	37	241.8
6	82.5	22	141.3	38	250.3
7	85.4	23	146.2	122(*)	69.3
8	88.5	24	151.4	124	CTCSS personnalisé
9	91.5	25	156.7	125	CTCSS personnalisé
10	94.8	26	162.2	126	CTCSS personnalisé
11	97.4	27	167.9	127	CTCSS personnalisé
12	100.0	28	173.8	128	CTCSS personnalisé
13	103.5	29	179.9	129	CTCSS personnalisé
14	107.2	30	186.2		
15	110.9	31	192.8		

Remarque : (\*) Nouveau code CTCSS

## Code DPL

DPL	Code	DPL	Code	DPL	Code	DPL	Code	DPL	Code	DPL	Code
39	023	53	114	67	174	81	315	95	445	109	631
40	025	54	115	68	205	82	331	96	464	110	632
41	026	55	116	69	223	83	343	97	465	111	654
42	031	56	125	70	226	84	346	98	466	112	662
43	032	57	131	71	243	85	351	99	503	113	664
44	043	58	132	72	244	86	364	100	506	114	703
45	047	59	134	73	245	87	365	101	516	115	712
46	051	60	143	74	251	88	371	102	532	116	723
47	054	61	152	75	261	89	411	103	546	117	731
48	055	62	155	76	263	90	412	104	565	118	732
49	071	63	156	77	265	91	413	105	606	119	734
50	072	64	162	78	271	92	423	106	612	120	743
51	073	65	165	79	306	93	431	107	624	121	754
52	074	66	172	80	311	94	432	108	627	123(*)	645

Remarque : (\*) Nouveau code DPL

## Code DPL (Suite)

DPL	Code	DPL	Code	DPL	Code	DPL	Code
130	DPL inversé 39	155	DPL inversé 64	180	DPL inversé 89	205	DPL inversé 114
131	DPL inversé 40	156	DPL inversé 65	181	DPL inversé 90	206	DPL inversé 115
132	DPL inversé 41	157	DPL inversé 66	182	DPL inversé 91	207	DPL inversé 116
133	DPL inversé 42	158	DPL inversé 67	183	DPL inversé 92	208	DPL inversé 117
134	DPL inversé 43	159	DPL inversé 68	184	DPL inversé 93	209	DPL inversé 118
135	DPL inversé 44	160	DPL inversé 69	185	DPL inversé 94	210	DPL inversé 119
136	DPL inversé 45	161	DPL inversé 70	186	DPL inversé 95	211	DPL inversé 120
137	DPL inversé 46	162	DPL inversé 71	187	DPL inversé 96	212	DPL inversé 121
138	DPL inversé 47	163	DPL inversé 72	188	DPL inversé 97	213	DPL inversé 123
139	DPL inversé 48	164	DPL inversé 73	189	DPL inversé 98	214	DPL personnalisé
140	DPL inversé 49	165	DPL inversé 74	190	DPL inversé 99	215	DPL personnalisé
141	DPL inversé 50	166	DPL inversé 75	191	DPL inversé 100	216	DPL personnalisé
142	DPL inversé 51	167	DPL inversé 76	192	DPL inversé 101	217	DPL personnalisé
143	DPL inversé 52	168	DPL inversé 77	193	DPL inversé 102	218	DPL personnalisé
144	DPL inversé 53	169	DPL inversé 78	194	DPL inversé 103	219	DPL personnalisé
145	DPL inversé 54	170	DPL inversé 79	195	DPL inversé 104		
146	DPL inversé 55	171	DPL inversé 80	196	DPL inversé 105		
147	DPL inversé 56	172	DPL inversé 81	197	DPL inversé 106		
148	DPL inversé 57	173	DPL inversé 82	198	DPL inversé 107		
149	DPL inversé 58	174	DPL inversé 83	199	DPL inversé 108		
150	DPL inversé 59	175	DPL inversé 84	200	DPL inversé 109		
151	DPL inversé 60	176	DPL inversé 85	201	DPL inversé 110		
152	DPL inversé 61	177	DPL inversé 86	202	DPL inversé 111		
153	DPL inversé 62	178	DPL inversé 87	203	DPL inversé 112		
154	DPL inversé 63	179	DPL inversé 88	204	DPL inversé 113		

# GARANTIE LIMITÉE DE MOTOROLA SOLUTIONS

## INFORMATIONS SUR LA GARANTIE

Le revendeur ou détaillant agréé Motorola Solutions auprès duquel vous avez acheté votre radio bidirectionnelle et/ou vos accessoires originaux Motorola Solutions prendra en charge votre garantie et/ou fournira le service de garantie. Veuillez retourner votre radio à votre revendeur ou détaillant pour bénéficier de votre service de garantie. Ne retournez pas votre radio à Motorola Solutions. Pour avoir droit à votre service de garantie, vous devez présenter votre ticket d'achat ou une preuve d'achat comparable indiquant la date d'achat. La radio bidirectionnelle devra aussi faire apparaître clairement le numéro de série. La garantie ne s'appliquera pas si le type ou les numéros de série sur le produit sont altérés, effacés, enlevés ou rendus illisibles.

## CE QUI N'EST PAS COUVERT PAR LA GARANTIE

- Les défauts ou dommages qui résultent d'une utilisation du Produit qui n'est pas normale et habituelle ou qui ne respecte pas les instructions du manuel de l'utilisateur.
- Les défauts ou les dommages dus à une mauvaise utilisation, un accident ou à une négligence.
- Les défauts dus à des dommages résultant d'un test, d'une utilisation, d'une maintenance, d'un réglage incorrects ou de toutes altérations ou modifications de ce type.
- Les casses ou dommages aux antennes, exceptés s'ils sont directement dus à des défauts de matériels ou de fabrication.
- Les produits démontés ou réparés de telle sorte que cela affecte défavorablement les performances ou empêche une inspection correcte et les tests nécessaires pour vérifier toute demande de garantie.
- Les défauts ou les dommages dus à la portée.

- Les défauts et les dommages dus à l'humidité, aux liquides ou aux déversements accidentels.
- Toutes les surfaces en plastique et toutes les autres parties externes exposées griffées ou endommagées suite à une utilisation normale.
- Les produits loués de manière temporaire.
- Les maintenances périodiques et les réparations ou remplacement de pièces suite à une utilisation ou une usure normales.

# ACCESSOIRES

## ACCESSOIRES AUDIO

Code article	Description
HKLN4529_	Écouteur à cordon court et fiche unique CLP
HKLN4602_	Écouteur PTT à cordon non ajustable et fiche unique CLP
HKLN4603_	Écouteur de surveillance à fiche unique CLP
RLN6550_*	Kit d'accessoires Bluetooth, oreillette sans fil
PMLN6463_*	Kit d'accessoires sans fil pour utilisation commerciale

\* Ce produit est uniquement applicable aux radios dotées de la fonction Bluetooth.

## BATTERIES

Code article	Description
HKNN4013_	Kit de batterie Li-Ion à capacité élevée série CLP
HKNN4014_	Kit de batterie Li-Ion standard série CLP
HKLN4440_	Kit de couvercle de batterie Li-Ion à capacité élevée série CLP
HKLN4441_	Kit de couvercle de batterie Li-Ion standard série CLP

## ACCESSOIRES DE TRANSPORT

Code article	Description
HKLN4433_	Kit boîtier magnétique série CLP
HKLN4438_	Étui pivotant avec clip de ceinture pour série CLP



## CHARGEURS

Code article	Description
IXPN4029_	Kit de chargeur multi-unités (MUC) série CLP
IXPN4028_	Kit de chargeur à unité simple (SUC) série CLP
HKLN4508_	Kit de conversion de charge Pod Bluetooth pour chargeurs multi-unités CLP

## CÂBLES DE PROGRAMMATION

Code article	Description
HKKN4027_	Kit de câble CPS pour série CLP
HKKN4028_	Kit de câble de clonage pour série CLP

# Remarques

MOTOROLA, MOTO, MOTOROLA SOLUTIONS et le logo stylisé M sont des marques de commerce ou des marques déposées de Motorola Trademark Holdings, LLC et sont utilisées sous licence. Les droits des propriétaires de toutes les autres marques déposées mentionnées sont reconnus.

© 2012 et 2017 Motorola Solutions, Inc.

Tous droits réservés.

<b>Copyright sul software per computer . . . . .</b>	<b>ii</b>	<b>Clonazione della radio . . . . .</b>	<b>22</b>
<b>Norme di sicurezza sull'esposizione alla radiofrequenza (RF) . . . . .</b>	<b>iii</b>	Clonazione delle impostazioni della radio. . . . .	22
<b>Informazioni sulla sicurezza delle batterie e dei caricabatterie . . . . .</b>	<b>iv</b>	Istruzioni per la clonazione. . . . .	22
<b>Introduzione. . . . .</b>	<b>1</b>	<b>Configurazione avanzata della radio (*) . . . . .</b>	<b>26</b>
<b>Panoramica della radio. . . . .</b>	<b>2</b>	<b>Risoluzione dei problemi. . . . .</b>	<b>28</b>
Controlli della radio . . . . .	2	<b>Uso e manutenzione . . . . .</b>	<b>33</b>
Nozioni preliminari. . . . .	3	<b>Tabelle delle frequenze radio e dei codici . . . . .</b>	<b>34</b>
Installazione della batteria. . . . .	3	<b>Garanzia limitata Motorola Solutions. . . . .</b>	<b>38</b>
Collegamento di un accessorio con tecnologia wireless Bluetooth (solo in alcuni modelli). . . . .	5	<b>Accessori . . . . .</b>	<b>40</b>
Trasmissione e ricezione. . . . .	8	Accessori audio . . . . .	40
Operazioni con le impostazioni di Menu . . . . .	9	Batterie. . . . .	40
<b>Caratteristiche delle batterie e del caricabatterie. . . . .</b>	<b>13</b>	Accessori per il trasporto . . . . .	40
Caratteristiche delle batterie . . . . .	13	Caricabatterie. . . . .	41
<b>Programmazione della radio tramite CPS . . . . .</b>	<b>20</b>	Cavi di programmazione . . . . .	41

## COPYRIGHT SUL SOFTWARE PER COMPUTER

I prodotti Motorola Solutions descritti nel presente manuale possono comprendere programmi per computer, memorizzati su memorie a semiconduttori o altri supporti, di cui Motorola Solutions detiene la titolarità del copyright. Le leggi degli Stati Uniti d'America e di altri Paesi riconoscono a Motorola Solutions determinati diritti esclusivi in materia di programmi per computer protetti da copyright tra i quali il diritto esclusivo di copiare o riprodurre in qualsiasi forma il programma per computer protetto da copyright. Conseguentemente qualsiasi programma per computer Motorola Solutions descritto nel presente manuale e protetto da copyright non può essere copiato, riprodotto, modificato, decompilato o altrimenti distribuito senza l'esplicito consenso scritto di Motorola Solutions.

Inoltre, l'acquisto di prodotti Motorola Solutions non implica la concessione diretta o implicita o tramite preclusione o altro di una licenza in base a copyright, a brevetti o richieste di brevetto di Motorola Solutions, con l'eccezione della normale licenza di utilizzo non esclusiva derivante dagli obblighi legali connessi alla vendita di un prodotto.

## NORME DI SICUREZZA SULL'ESPOSIZIONE ALLA RADIOFREQUENZA (RF)

### Sicurezza del prodotto e conformità in materia di esposizione alle radiofrequenze (RF)



Attenzione

Prima di utilizzare il prodotto, leggere le istruzioni per il funzionamento sicuro contenute nell'opuscolo Sicurezza del prodotto ed esposizione all'energia di radiofrequenza (RF) incluso nella confezione della radio.

## ATTENZIONE

La radio è destinata ad un uso esclusivamente professionale, in conformità con le disposizioni dell'FCC in materia di esposizione all'energia di radiofrequenza (RF). Prima di utilizzare il prodotto, leggere le informazioni sull'energia di radiofrequenza e le istruzioni per il funzionamento contenute nell'opuscolo Sicurezza del prodotto ed esposizione all'energia di radiofrequenza (RF) incluso nella confezione della radio (numero pubblicazione

Motorola Solutions 6864117B25) per assicurare la conformità ai limiti di esposizione alla radiofrequenza.

Per scaricare la versione completa del manuale dell'utente e per un elenco di batterie e altri accessori approvati da Motorola Solutions, visitare il seguente sito Web: [www.motorolasolutions.com](http://www.motorolasolutions.com).

## INFORMAZIONI SULLA SICUREZZA DELLE BATTERIE E DEI CARICABATTERIE

Questo documento contiene importanti istruzioni per la sicurezza e l'uso dell'apparecchio, che vanno lette attentamente e conservate per ogni eventuale uso futuro. Prima di utilizzare il caricabatterie, leggere tutte le istruzioni e le avvertenze riportate:

- Sul caricabatterie
  - Sulla batteria
  - Sulla radio che utilizza la batteria
1. Per ridurre i rischi di lesioni, ricaricare esclusivamente le batterie ricaricabili autorizzate da Motorola Solutions. Altre batterie possono esplodere, causando danni e lesioni personali.
  2. L'utilizzo di accessori non consigliati da Motorola Solutions può determinare il rischio di incendi, scosse elettriche o lesioni.
  3. Per ridurre il rischio di danni al cavo e al connettore elettrico, estrarre il connettore anziché il cavo quando si scollega il caricabatterie.
  4. Utilizzare una prolunga solo se assolutamente necessario. L'utilizzo di una prolunga impropria può determinare il rischio di incendi e scosse elettriche. Se deve essere utilizzata una prolunga, assicurarsi che le dimensioni del cavo siano 18 AWG per lunghezze fino a 2 m (6,5 piedi) e 16 AWG per lunghezze fino a 3 m (9,8 piedi).
  5. Per ridurre il rischio di incendi, scosse elettriche o lesioni, non utilizzare il caricabatterie in alcun modo se risulta rotto o danneggiato. Rivolgersi a un rappresentante del centro assistenza Motorola Solutions autorizzato.
  6. Non disassemblare il caricabatterie; non è riparabile e non sono disponibili componenti sostitutivi. Il disassemblaggio del caricabatterie può determinare il rischio di scosse elettriche e incendio.

7. Per ridurre il rischio di scosse elettriche, scollegare il caricabatterie dalla presa CA prima di tentare di eseguire operazioni di manutenzione e pulizia.

## **LINEE GUIDA PER LA SICUREZZA OPERATIVA**

- Spegnere la radio durante la ricarica della batteria.
  - Il caricabatterie non è adatto per un utilizzo all'esterno. Utilizzare solo in condizioni/luoghi asciutti.
  - Collegare il caricabatterie solo a un'alimentazione adeguatamente collegata e protetta da fusibile, della tensione corretta (come specificato sul prodotto).
  - Scollegare il caricabatterie dalla tensione di linea rimuovendo il connettore principale.
  - La presa a cui è collegata questa apparecchiatura deve essere vicina e facilmente accessibile.
- La temperatura ambiente massima intorno all'apparecchiatura di alimentazione non deve superare i 40 °C (104 °F).
  - Assicurarsi che il cavo sia posizionato in modo da non essere calpestato, costituire pericolo di inciampo o essere soggetto a eventuali versamenti di liquidi, danni o pressioni.

# Note



## INTRODUZIONE

Grazie per aver acquistato una CLP Series Two-Way Radio™ Motorola Solutions. Questo prodotto è il frutto dell'esperienza ultra ottantennale di Motorola Solutions come leader mondiale nella progettazione e produzione di apparecchiature di comunicazione. Le radio CLP Series garantiscono comunicazioni efficienti ed economiche ad operatori commerciali quali rivenditori, ristoranti, alberghi e scuole. Le radio a due vie professionali di Motorola Solutions rappresentano la soluzione di comunicazione perfetta per tutti i settori dei nostri giorni caratterizzati dalla rapidità. Leggere attentamente il presente manuale per scoprire come utilizzare correttamente la radio prima dell'uso.

Il presente manuale riguarda i modelli CLP Series™ indicati di seguito (\*):

Modello	Banda di frequenza	Potenza di trasmissione	N. di canali	Bluetooth
CLP0086BHLAA (modello cablato)	UHF	0,5 W	8	No
CLP0086BBLAA (tecnologia wireless <i>Bluetooth</i> )	UHF	0,5 W	8	Si

**Nota:** (\*) alcuni accessori potrebbero non essere disponibili al momento dell'acquisto.

## CONTENUTO DELLA CONFEZIONE

La confezione acquistata contiene i prodotti e manuali riportati di seguito:

- CLP Series Two-way Radio™
- Custodia con clip per cintura girevole
- Batteria agli ioni di litio e copribatterie
- Caricabatterie da tavolo con trasformatore
- Accessorio audio
- Guida di riferimento rapido, Opuscolo di istruzioni sui caricabatterie, Opuscolo sulla sicurezza in materia di radiofrequenza (RF)

**Per informazioni sui prodotti, visitare il sito Web all'indirizzo: [www.motorolasolutions.com](http://www.motorolasolutions.com).**

# PANORAMICA DELLA RADIO

## CONTROLLI DELLA RADIO

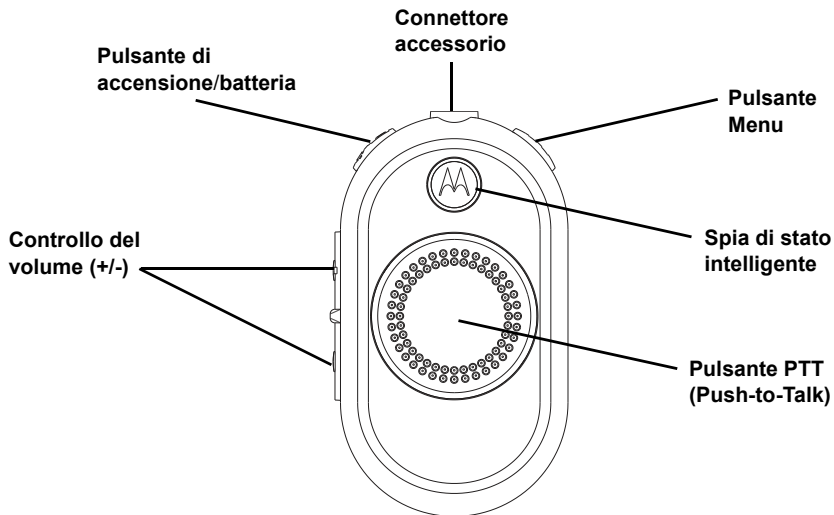

## NOZIONI PRELIMINARI

### INSTALLAZIONE DELLA BATTERIA

1. Sollevare il fermo nella parte inferiore del copribatterie e rimuovere quest'ultimo dalla radio.
2. Allineare i contatti della batteria con le linguette nel vano batteria. Inserire prima il contatto laterale della batteria, quindi premere la batteria fino a farla scattare in posizione.
3. Riposizionare il copribatterie nella radio. Premere il fermo per bloccarlo.

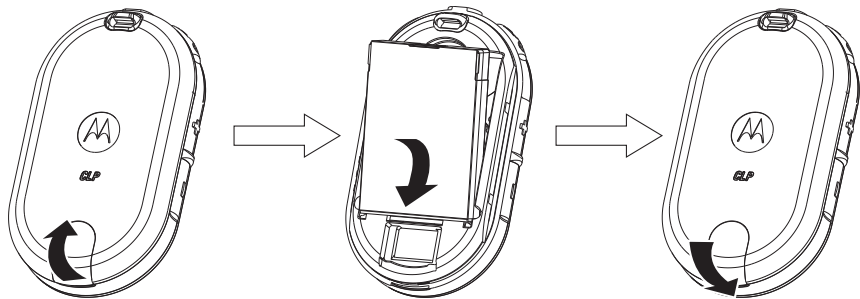

**Nota:** i modelli confezionati standard di radio CLP Series vengono forniti con una batteria Li-Ion standard e con un copribatterie Li-Ion standard. Come opzione, i clienti possono

ordinare una batteria Li-Ion ad alta capacità e relativo copribatterie.

## Collegamento di un accessorio audio cablato

Collegare l'accessorio audio cablato.

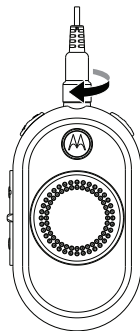
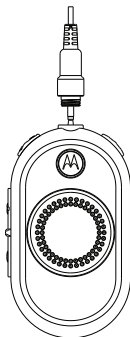

1. Spegner la radio.
2. Rimuovere lo sportello del connettore dell'accessorio (applicabile solo sui modelli abilitati alla tecnologia wireless *Bluetooth*).
3. Inserire l'accessorio audio direttamente nel connettore dell'accessorio sulla radio. Avvitare lo spinotto dell'accessorio audio nel connettore fino a serrarlo e inserirlo completamente.





4. Accendere la radio. Premere il pulsante di stato della batteria, del menu o di controllo del volume per verificare la presenza dell'audio nel relativo accessorio.

**Nota:** le radio CLP Series offrono un'ampia varietà di accessori audio. Per un elenco dettagliato degli accessori audio, consultare il sito [www.motorolasolutions.com](http://www.motorolasolutions.com) per informazioni sugli accessori approvati. Abbassare il volume della radio PRIMA di posizionare l'accessorio audio all'orecchio o in prossimità dello stesso.

## COLLEGAMENTO DI UN ACCESSORIO CON TECNOLOGIA WIRELESS **BLUETOOTH (SOLO IN ALCUNI MODELLI)**

### Aggiungere una cuffia *Bluetooth* (associazione iniziale)

1. Spegner la radio.
2. Impostare la cuffia *Bluetooth* sulla modalità di associazione. Consultare l'opuscolo contenente le istruzioni sulla cuffia *Bluetooth*.
3. Tenere premuto contemporaneamente il pulsante PTT e il pulsante di accensione finché non compare il LED blu sulla radio.

Configurazione del LED		
Modalità utente	Stato del LED	Colore
Modalità di associazione <i>Bluetooth</i>	<ul style="list-style-type: none"><li>• Ultima connessione: blu lampeggiante rapidamente</li><li>• Aggiunta o cancellazione/aggiunta: blu fisso</li></ul>	
Associazione riuscita	Blu/viola lampeggiante per 5 secondi	
<i>Bluetooth</i> disconnesso	Rosso/viola lampeggiante fino alla riconnessione della radio	
Associazione non riuscita/ timeout associazione	Rosso/viola lampeggiante fino alla riconnessione della radio	

**Nota:** la funzione *Bluetooth* viene disabilitata quando l'accessorio audio cablato viene inserito nel connettore dell'accessorio sulla radio CLP.

## Riconnettersi all'ultima cuffia *Bluetooth* collegata

1. Spegner la radio.
2. Premere il pulsante di accensione per accendere la radio. Verificare che la cuffia *Bluetooth* sia accesa.

## Cancelare la cronologia della cuffia *Bluetooth* e aggiungere una cuffia *Bluetooth*

1. Spegner la radio.
2. Impostare la cuffia *Bluetooth* sulla modalità di associazione. Consultare l'opuscolo contenente le istruzioni sulla cuffia *Bluetooth*.
3. Tenere premuto contemporaneamente il pulsante Menu e il pulsante di accensione finché non compare il LED blu sulla radio.

**Nota:** la radio CLP utilizza l'associazione per prossimità. Verificare che la cuffia sia sufficientemente vicina alla radio CLP. La procedura di associazione impiega circa 14 secondi.

## Accensione e spegnimento della radio

- Per accendere la radio, tenere premuto il pulsante di accensione/batteria finché non viene emesso un breve tono e si accende la spia di stato intelligente.
- Per spegnerla, tenere premuto il pulsante finché non viene emesso un breve tono e l'indicatore della spia di stato intelligente (rosso) lampeggia una volta.

## Regolazione del volume

Accendere la radio e impostare il livello del volume premendo il pulsante di controllo del volume (+/-). È disponibile un totale di 16 livelli di volume.

## Installazione e rimozione della custodia con clip per cintura girevole

1. Inserire la parte inferiore della radio nella custodia.
2. Fissare la parte superiore della custodia nella radio attorno al connettore dell'accessorio.
3. Per rimuovere la custodia, tirare la linguetta superiore o inferiore ed estrarre la radio dalla custodia.

**Nota:** se si utilizza un accessorio audio cablato, avvolgere il cavo nella rientranza situata nella parte posteriore della custodia per una conservazione ottimale dello spinotto.

4. Formare un piccolo anello con il cavo. Passare il cavo attraverso la relativa guida, sistemare il cavo nella scanalatura a forma di U. Tendere il cavo per bloccarlo in posizione.
5. Ruotare la clip per cintura nella posizione desiderata.

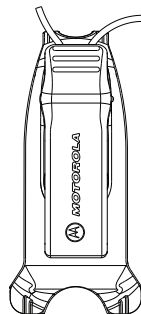
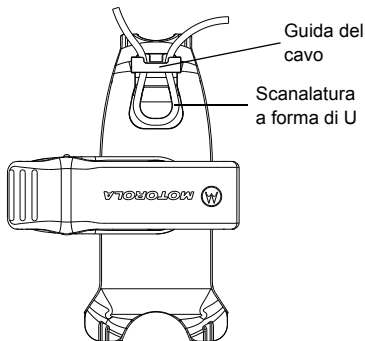

**Nota:** le radio CLP Series offrono un'ampia varietà di accessori per garantire la flessibilità di trasporto. Per un elenco dettagliato degli accessori per il trasporto, consultare il sito [www.motorolasolutions.com](http://www.motorolasolutions.com) per informazioni sugli accessori approvati.

## TRASMISSIONE E RICEZIONE

1. Per parlare, tenere premuto il pulsante PPT nella parte anteriore della radio (o in alcuni accessori audio cablati con la funzione PTT in linea). Parlare con voce chiara nel microfono dell'accessorio audio. Dopo aver finito di parlare, rilasciare il pulsante PTT per ascoltare.
2. Per ricevere, ascoltare tramite l'auricolare al livello di volume impostato. Premere il pulsante PTT per rispondere.

**Nota:** le radio CLP Series richiedono sempre l'utilizzo di un accessorio audio con microfono e altoparlante.

### Distanza di copertura

Distanza, numero di piani (*)	Distanza, piedi quadrati
6	80.000

**Nota:** (\*) copertura tipica



## OPERAZIONI CON LE IMPOSTAZIONI DI MENU

Premere il pulsante Menu per spostarsi tra le diverse impostazioni di Menu. Funzione Funzionamento con assistenza vocale\* (\* potrebbe non essere disponibile su alcune radio precedenti). Nella modalità Menu premere brevemente il pulsante PPT o attendere 3 secondi per chiudere il menu.

OPERAZIONE	PASSAGGIO 1	PASSAGGIO 2
Cambiare canale	Premere il pulsante Menu per passare a Canale.	Premere il pulsante +/- per cambiare canale.
Accedere alla modalità Video	Premere il pulsante Menu per passare a Video.	Premere il pulsante +/- per attivare o disattivare Video.
Accedere alla modalità Scansione	Premere il pulsante Menu per passare a Scansione.	Premere il pulsante +/- per attivare o disattivare Scansione.
Inviare un tono di chiamata (abilitato tramite CPS)	Premere il pulsante Menu per passare a Tono di chiamata.	Premere il pulsante +/- per inviare un tono di chiamata.

**Suggerimento rapido:** non è necessario attendere che venga completato il messaggio vocale prima di continuare con il pulsante successivo.

**Nota:** per i modelli a canale unico, sono supportate le modalità Video, Scansione e Tono di chiamata. Nei modelli a canale unico la modalità Scansione è supportata quando l'utente abilita "Scansione comunicazione diretta dinamica" su un canale di ripetizione tramite il software di programmazione del cliente.

## Selezione di un canale



Solo per i modelli CLP a più canali:

1. Quando la radio è accesa, premere il pulsante Menu: si ascolterà il messaggio vocale:

- [Colore] "Canale" – [N. del canale] – "Per cambiare" – "premere +/-"

2. Selezionare il canale desiderato. Il LED riflette il colore del nuovo canale. Premere il pulsante PTT per confermare oppure viene attivato dopo 3 secondi di attesa.

## Impostazioni predefinite dei canali per CPS

CLP0086BHLAA (modello cablato)			CLP0086BBLAA (Bluetooth)		
Canale	Stato del LED	Colore	Canale	Stato del LED	Colore
1		Rosso	1		Rosso
2		Verde	2		Verde
3		Giallo	3		Giallo
4		Blu	4		Blu
5		Viola	5		Viola
6		Bianco	6		Bianco
7		Azzurro	7		Azzurro
8		Arancione	8		Arancione

## Monitoraggio di un canale

1. Per attivare, premere il pulsante Menu per passare alla modalità Video.
2. Quando la modalità Video è disattivata, è possibile ascoltare il messaggio vocale: "Video" – "Per attivare" – "premere +/-".
3. Per attivare la modalità Video, premere il pulsante "+/-"; per disattivarla, premere nuovamente il pulsante "+/-".

**Nota:** quando la modalità Video è attivata, è possibile ascoltare un rumore di fondo se non è presente un'attività o l'audio se è presente l'attività del canale.

4. Per attivare la modalità Video, abilitare Video tramite il menu e attendere il timeout del menu.
5. Per disattivare, premere il pulsante PTT durante la modalità Menu Video.

## Scansione

Solo per i modelli a più canali.

È possibile eseguire la scansione di un massimo di 8 canali. Quando la radio rileva attività su un canale, si sintonizza su quel canale, rimanendovi fino al termine delle comunicazioni. In tal modo, è possibile ascoltare e parlare con chi trasmette senza dover cambiare i canali.

1. Premere il pulsante Menu per passare alla modalità Scansione.
2. Quando la modalità Scansione è disattivata, è possibile ascoltare il messaggio vocale: "Scansione" – "Per attivare" – "premere +/-".
3. Per attivare la modalità Scansione, premere il pulsante "+/-"; per disattivarla, premere nuovamente il pulsante "+/-".
4. Quando la modalità Scansione è attivata, è possibile ascoltare il messaggio vocale: "Scansione" – "Per disattivare" – "premere il pulsante +/-".

## Invio di un tono di chiamata (abilitato tramite CPS)

1. Premere il pulsante Menu per passare a Tono di chiamata.
2. Premere il pulsante "+" o "-" per trasmettere il tono di chiamata selezionato.

**Nota:** sono disponibili 3 toni di chiamata.

## Funzione Disattiva microfono (\*)

È possibile abbassare rapidamente il volume delle cuffie utilizzando la funzione Disattiva microfono.

1. Tenere premuto il pulsante + o – mentre si riceve l'audio per abbassare rapidamente il volume delle cuffie fino all'impostazione di disattivazione del volume delle cuffie (configurabile tramite CPS). È possibile ascoltare il messaggio vocale: "Disattiva microfono".
2. Per ripristinare l'impostazione precedente del volume delle cuffie, tenere premuto nuovamente il pulsante + o -. È possibile ascoltare il messaggio vocale: "Attiva microfono".

**Nota:** (\*) funzione avanzata sulle radio CLP. Potrebbe non essere disponibile sulle radio precedenti. Il modello CLP avanzato non supporta lo scorrimento del volume come i modelli CLP precedenti.

## Tono Perm. Parlare (\*)

In presenza di apparecchiature miste, gli utenti *Bluetooth* potrebbero perdere alcune parole a causa della connessione *Bluetooth* non stabilita. Il Tono Perm. Parlare assegna un certo periodo di tempo per consentire di ristabilire il collegamento tra la radio e le cuffie, riducendo quindi al minimo le parole perse. Il Tono Perm. Parlare è disattivato per impostazioni predefinite sui modelli *Bluetooth* CPS.

**Nota:** (\*) la funzione avanzata sulle radio CLP potrebbe non essere disponibile sulle radio precedenti.

# CARATTERISTICHE DELLE BATTERIE E DEL CARICABATTERIE

## CARATTERISTICHE DELLE BATTERIE

La radio CLP Series è dotata di batterie agli ioni di litio disponibili in varie capacità e con diversa durata.

### Batteria Li-Ion

La radio CLP Series viene fornita con una batteria Li-Ion ricaricabile in dotazione. Per assicurare livelli ottimali di capacità e prestazioni, la batteria deve essere caricata prima dell'uso iniziale.

La durata della batteria dipende da una serie di fattori. Tra i più importanti vi sono la regolare ricarica eccessiva delle batterie e il livello medio di scarica raggiunto a ogni ciclo. Di norma, maggiore saranno la ricarica eccessiva e il livello medio di scarica, minore sarà il numero di cicli di durata di una batteria.

Ad esempio, una batteria che viene sovraccaricata e scaricata completamente più volte al giorno durerà per un numero minore di cicli rispetto a una batteria non sottoposta a ricariche eccessive con altrettanta frequenza e che viene scaricata per il 50% al giorno. Analogamente, una batteria che non viene quasi mai ricaricata eccessivamente e che viene consumata

mediamente per un 25% giornaliero durerà ancora di più.

Le batterie Motorola Solutions sono state realizzate appositamente per essere utilizzate con i caricabatterie Motorola Solutions e viceversa. L'eventuale utilizzo di caricabatterie non Motorola Solutions può danneggiare la batteria e invalidarne la garanzia. Se possibile, la batteria deve avere una temperatura di 25 °C (temperatura ambiente). La ricarica di una batteria fredda (temperatura inferiore a 10 °C) può comportare la perdita di elettrolito con conseguente guasto della batteria. La ricarica di una batteria calda (oltre 35 °C) determina una riduzione della sua capacità di scaricarsi, con conseguenti effetti negativi sul funzionamento della radio. I caricabatterie rapidi Motorola Solutions integrano un circuito termosensibile che assicura che la ricarica avvenga sempre entro i livelli di temperatura indicati sopra.

### Durata della batteria

In base a un ciclo di lavoro standard così ripartito:  
5% trasmissione, 5% ricezione, 90% in standby.

Durata prevista della batteria		
Modalità di ricarica standard	Tipo di batteria	
	Batteria Li-Ion standard	Batteria Li-Ion ad alta capacità
CLP0086BHLAA (modello cablato)	9 ore	14 ore
CLP0086BBLAA (Bluetooth)	8 ore	12 ore

### Rimozione della batteria agli ioni di litio (Li-Ion)

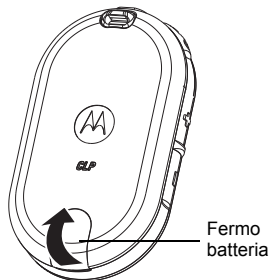

1. Spegnerne la radio.
2. Sollevare il fermo nella parte inferiore del copribatterie e rimuovere quest'ultimo dalla radio.
3. Separare la batteria dalla radio.

## Alimentatore, adattatore e caricabatterie da tavolo

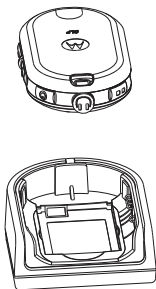

La radio è dotata di un caricabatterie da tavolo con trasformatore. Per i dettagli, vedere la sezione "Caricabatterie" a pagina 41.

## Ricarica di una singola batteria

Per praticità, è possibile caricare la batteria nella radio CLP singolarmente utilizzando un caricabatterie per una singola unità (SUC, Single Unit Charger) P/N IXPN4028 o un caricabatterie per più unità (MUC, Multi-Unit Charger) P/N IXPN4029.

**Nota:** se si acquistano caricabatterie o alimentatori aggiuntivi, verificare di disporre di caricabatterie da tavolo e kit alimentatori simili. Per ulteriori informazioni sui numeri parte, consultare la sezione "Caricabatterie" a pagina 41.

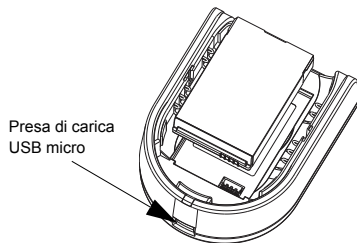

Per caricare solo la batteria:

1. Inserire il connettore dell'alimentatore nella porta USB micro nella parte anteriore del caricabatterie da tavolo.

2. Collegare l'alimentatore CLP a una presa CA appropriata.
3. Inserire la batteria nel vassoio con la parte interna della batteria rivolta verso la parte anteriore del caricabatterie, come illustrato.
4. Verificare che le aperture presenti nella batteria si inseriscano correttamente nel caricabatterie.

### Tempo previsto di ricarica

La tabella che segue riporta i tempi previsti necessari per la ricarica.

Tempo previsto di ricarica		
Modalità di ricarica	Tipo di batteria	
	Batteria Li-Ion standard	Batteria Li-Ion ad alta capacità
Caricabatterie per una singola unità	4 ore	5,5 ore
Caricabatterie per più unità	2,5 ore	4 ore

Per maggiori informazioni, vedere la sezione "Batterie" a pagina 40.

### Ricarica della radio con caricabatterie da tavolo per una singola unità (SUC, Single Unit Charger)

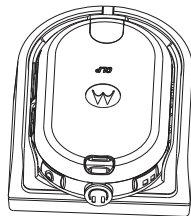

1. Posizionare il caricabatterie da tavolo su una superficie piana.
2. Inserire il connettore dell'alimentatore nella porta USB micro nella parte anteriore del caricabatterie da tavolo.
3. Collegare l'alimentatore corretto a una presa CA appropriata.
4. Inserire la radio (con la batteria installata) nel vassoio, con il lato anteriore rivolto verso il basso, verificando che i contatti di ricarica nel caricabatterie siano allineati con i contatti nella radio.



**Nota:** quando si carica una batteria montata sulla radio, spegnere la radio in modo da assicurare una carica completa. La radio si inserisce nel caricabatterie con la custodia montata quando viene posizionata con il lato anteriore rivolto verso il basso nel vassoio.

### **Ricarica con caricabatterie da tavolo per più unità (MUC, Multi Unit Charger) (accessorio opzionale)**

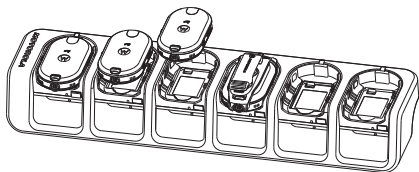

Il caricabatterie per più unità (MUC, Multi Unit Charger) consente la ricarica con inserimento di un massimo di 6 radio. Ciascuna delle 6 tasche di ricarica può contenere una radio (con la batteria installata). Il caricabatterie per più unità è dotato di tasche per contenere la cuffia.

1. Posizionare il caricabatterie su una superficie piana o montarlo a parete.

2. Inserire il connettore del cavo di alimentazione nella presa del MUC.
3. Inserire il cavo in una presa CA e nel caricabatterie.
4. Spegnerne la radio.

**Nota:** se la radio è accesa durante la ricarica, sarà necessario più tempo per ottenere la carica completa.

5. Inserire la radio nella tasca di ricarica con il lato anteriore rivolto verso il basso (e con la batteria installata), verificando che i contatti della radio siano allineati con quelli del caricabatterie.

**Nota:** la batteria può essere caricata utilizzando l'alloggiamento nella superficie piana della tasca di ricarica.



### **LED dello stato di ricarica**

Nel caricabatterie da tavolo la tasca di ricarica della radio è dotata di caricabatterie a LED.

Nel MUC ciascuna delle 6 tasche di ricarica è dotata di LED. I LED sono raggruppati a coppie per mostrare quali tasche di ricarica sono state associate. Il LED è rosso quando la batteria è in carica. Diventa verde quando la batteria è completamente carica.

**Nota:** il caricabatterie per più unità consente di clonare fino a 2 radio (2 radio sorgente + 2 radio di destinazione). Per ulteriori informazioni, consultare la sezione "Clonazione della radio" a pagina 22.

- Per ulteriori informazioni sui numeri parte, consultare la sezione "Accessori" a pagina 40.

Indicatore LED del caricabatterie			
Stato	Stato del LED		Commenti
Ricarica	Indicazione rossa fissa		Il caricabatterie sta attualmente caricando.
Ricarica completata	Indicazione verde fissa		La batteria è completamente carica.
Guasto della batteria (*)	Rosso lampeggiante		La batteria era difettosa quando è stata inserita.
<b>Nota:</b>	il LED è rosso quando la batteria è in carica. Diventa verde quando la batteria è completamente carica.		
<b>Nota:</b>	(*) il riposizionamento delle batterie probabilmente risolverà il problema.		

## Ricarica della cuffia *Bluetooth*

Per le istruzioni di ricarica, consultare l'opuscolo relativo alla cuffia *Bluetooth*.

### *Ricarica della cuffia Bluetooth con caricabatterie da tavolo per più unità CLP Series e cavo di clonazione (accessorio opzionale)*

È anche possibile caricare la cuffia *Bluetooth* con il caricabatterie per più unità (MUC) CLP Series P/N IXPN4029 (accessorio opzionale) e il cavo di clonazione HKKN4026 (accessorio opzionale).

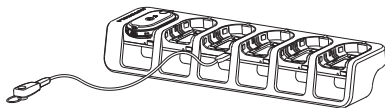

- Collegare un'estremità del microconnettore del cavo di clonazione alla porta USB del caricabatterie per più unità (nella parte superiore delle tasche per gli accessori sono presenti 6 porte USB).

- Collegare l'altra estremità del cavo di clonazione alla porta USB della cuffia *Bluetooth* per procedere alla ricarica.

**Nota:** fare riferimento all'indicatore dello stato di ricarica nell'opuscolo della cuffia *Bluetooth*.

### Controllo della stato della batteria

Quando la radio è accesa, premere brevemente e rilasciare il pulsante di accensione/batteria, le funzioni di spia di stato intelligente e funzionamento con assistenza vocale (\*) forniscono indicazioni sullo stato della batteria della radio.

Stato della batteria		
Livello	Stato del LED	Colore
Livello batteria alto (70 – 100%)		Verde
Livello batteria medio (30 – 70%)		Giallo

Stato della batteria		
Livello batteria basso (10 – 30%)		Rosso
Livello batteria critico (0 – 10%)		Rosso lampeggiante

Dopo che le funzioni di spia di stato intelligente e funzionamento con assistenza vocale (\*) hanno indicato lo STATO DELLA BATTERIA, verrà ripristinato il colore del canale corrente.

**Nota:** (\*) potrebbe non essere disponibile su alcune radio precedenti.

## PROGRAMMAZIONE DELLA RADIO TRAMITE CPS

È possibile che il rivenditore o l'amministratore di sistema abbia personalizzato la radio in base alle esigenze specifiche dell'utente. Per ulteriori informazioni, contattare il rivenditore o l'amministratore di sistema.

### Programmazione della radio

Per programmare la radio:

1. Collegare la radio tramite il caricabatterie da tavolo o la tasca di ricarica con l'etichetta "PROG" nel caricabatterie per più unità e il cavo di programmazione CPS.

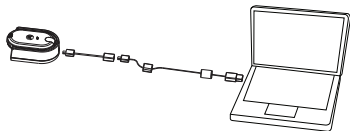

### Programmazione della radio tramite un caricabatterie per una singola unità

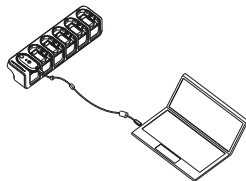

### Programmazione della radio tramite un caricabatterie per più unità

2. Verificare che la radio sia accesa.
3. Dopo aver collegato la radio, aprire CPS e selezionare "Leggi" nella barra degli strumenti per visualizzare il profilo della radio. CPS consente all'utente di modificare impostazioni quali Generali, Audio, Menu, Canali, Elenco scansioni, PL/DPL personalizzato, *Bluetooth* (\*) nonché di selezionare le frequenze e i codici PL/DPL su ciascun canale.
4. Dopo aver modificato le impostazioni, premere "Scrivi" nella barra degli strumenti per salvarle.

Per ulteriori informazioni su Computer Programming Software, consultare il menu Guida di CPS.

**Nota:** (\*) il cavo di programmazione CPS (P/N HKKN4027) è un accessorio venduto a parte. Per ulteriori informazioni, rivolgersi al punto vendita Motorola Solutions.

**Nota:** (\*) *Bluetooth* è disponibile solo su alcuni modelli.

<b>CLP0086BHLAA (modello cablato) e CLP0086BBLAA (<i>Bluetooth</i>)</b>			
<b>N. canale</b>	<b>Impostazione frequenza</b>	<b>Sottocodici</b>	<b>Frequenza di funzionamento (MHz)</b>
1	446.00625	219 (*)	446.00625 – 446.09375
2	446.01875	219 (*)	446.00625 – 446.09375
3	446.03125	219 (*)	446.00625 – 446.09375
4	446.04375	219 (*)	446.00625 – 446.09375
5	446.05625	219 (*)	446.00625 – 446.09375
6	446.06875	219 (*)	446.00625 – 446.09375
7	446.08125	219 (*)	446.00625 – 446.09375
8	446.09375	219 (*)	446.00625 – 446.09375
(*) 39 codici CTCSS standard, 6 codici CTCSS personalizzati, 84 codici DCS standard e 6 codici DCS personalizzati			

## CLONAZIONE DELLA RADIO

### CLONAZIONE DELLE IMPOSTAZIONI DELLA RADIO

È possibile copiare le impostazioni della radio CLP Series da una radio (sorgente) a una seconda radio utilizzando il kit caricabatterie per una singola unità (SUC, Single Unit Charger) CLP Series P/N IXP4028 e il kit cavo di clonazione CLP Series P/N HKKN4026 (accessorio opzionale) o il kit caricabatterie per più unità CLP Series (MUC, Multi-Unit Charger) P/N IXP4029 (accessorio opzionale).

Una radio a più canali può essere clonata in una radio a un canale, TUTTAVIA viene clonato solo il primo canale. Non è necessario collegare il caricabatterie per più unità (MUC) per la clonazione, tuttavia entrambe le radio devono avere le batterie cariche.

**Nota:** il software CLP avanzato utilizza anche il LED per indicare lo stato di "operazione riuscita" o di "errore" durante la clonazione. Il LED verde durante la clonazione indica uno stato di "operazione riuscita" e il LED rosso durante la clonazione indica lo stato di "errore".

### ISTRUZIONI PER LA CLONAZIONE

#### Clonazione di radio tramite il kit cavo di clonazione CLP Series P/N HKKN4026 (accessorio opzionale)



#### Clonazione della radio tramite un caricabatterie per una singola unità

**Radio sorgente:** la radio da clonare

**Radio di destinazione:** la radio in cui deve essere copiata la configurazione della "radio sorgente".

Prima di iniziare la clonazione, verificare quanto segue:

- Le radio dispongono entrambe di una batteria completamente carica
  - Sono disponibili due kit caricabatterie per una singola unità (SUC) CLP Series
  - Entrambe le radio sono spente
1. Scollegare eventuali cavi (cavi di alimentazione o USB) dai caricabatterie per una singola unità.
  2. Collegare un'estremità del microconnettore del cavo di clonazione a un caricabatterie per una singola unità. Collegare l'altra estremità al secondo caricabatterie per una singola unità.
- Nota:** durante il processo di clonazione non viene applicata alcuna alimentazione al caricabatterie per una singola unità. Pertanto, le batterie non possono caricarsi. Viene stabilita una comunicazione di dati tra le due radio.
3. Accendere la "radio di destinazione" e posizionarla in uno dei caricabatterie per una singola unità.

4. Accendere la "radio sorgente" attenendosi alla sequenza riportata di seguito:
  - Tenere premuti contemporaneamente i pulsanti PTT (Push-to-Talk) e "-" mentre si accende la radio finché non viene emesso il tono di clonazione e non viene visualizzato il LED giallo lampeggiante doppio  nella spia di stato intelligente.
5. Posizionare la "radio sorgente" nel relativo caricabatterie per una singola unità con un accessorio audio, quindi premere e rilasciare il pulsante Menu per avviare il processo di clonazione.
6. Dopo aver completato la clonazione, la "radio sorgente" emette un tono di "operazione riuscita" (la clonazione è stata eseguita correttamente) o di "errore" (il processo di clonazione non è riuscito). Il tono di "operazione riuscita" è simile a un cinguettio, mentre il tono di "errore" è simile a un colpo. Viene emesso un tono entro 5 secondi.

- Una volta completato il processo di clonazione, è necessario spegnere e riaccendere le radio per attivare la modalità utente normale (chiudere la modalità di clonazione).

### ***Cosa fare se la clonazione non riesce***

Se la clonazione non riesce, la radio emette un "colpo". In tal caso, provare a effettuare i controlli riportati di seguito prima di ripetere la clonazione:

- Controllare che le batterie delle due radio siano completamente cariche.
- Verificare il collegamento del cavo di clonazione su entrambi i caricabatterie per una singola unità.
- Verificare che la batteria sia correttamente inserita nella radio.
- Controllare che non siano presenti detriti nel vassoio di ricarica o sui contatti delle radio.
- Verificare che la radio sorgente sia in modalità di clonazione.

- Verificare che la radio da clonare sia accesa.
- Verificare che le radio siano dello stesso tipo (stessa banda di frequenza, stessa area geografica e stessa potenza di trasmissione).

**Nota:** il cavo di clonazione è stato progettato per funzionare solo con il caricabatterie da tavolo per una singola unità Motorola Solutions compatibile. Al momento di ordinare il cavo di clonazione, fare riferimento al kit cavo di clonazione CLP Series P/N HKKN4026. Per maggiori informazioni sugli accessori, consultare la sezione "Accessori" a pagina 40.



**Clonazione di radio tramite il kit caricabatterie per più unità (MUC, Multi-Unit Charger) CLP Series P/N IXPN4029 (accessorio opzionale)**

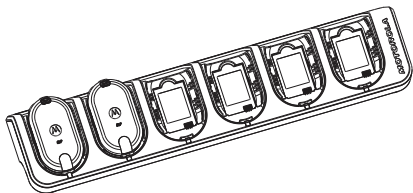

**Clonazione della radio tramite un caricabatterie per più unità**

1. Per attivare la radio sorgente in modalità di clonazione, tenere premuti i pulsanti PTT e il pulsante "-" mentre si accende la radio finché non viene emesso il tono di clonazione e non viene visualizzato il LED giallo lampeggiante doppio ☀️ nella spia di stato intelligente.
2. Inserire la radio sorgente in una delle tasche di ricarica con l'etichetta "CLONAZIONE".

3. Accendere la radio di destinazione, inserirla nella tasca di ricarica di associazione con l'etichetta "CLONAZIONE" e avviare il processo di clonazione.
4. Premere il pulsante "Menu" nella radio sorgente per avviare il processo di clonazione. La radio sorgente genera il tono di avvio della clonazione.
5. Una volta completata la clonazione, spegnere e riaccendere la radio di destinazione in modo da attivarla.
6. Per clonare un'altra radio, ripetere i passaggi 3, 4 e 5.
7. Per chiudere la modalità di clonazione nella radio sorgente, spegnere la radio.

## CONFIGURAZIONE AVANZATA DELLA RADIO (\*)

(\*) Funzione avanzata sulle radio CLP. Potrebbe non essere disponibile sulle radio precedenti.

La configurazione avanzata della radio consente di configurare le seguenti impostazioni incluse in un elenco preprogrammato senza la necessità di utilizzare un computer.

- Canali
- Frequenze
- Codici (CTCSS/DPL)

La funzione Frequenze consente all'utente di selezionare le frequenze di ciascun canale.

La funzione Codici contribuisce a ridurre le interferenze mettendo a disposizione dell'utente una serie di combinazioni di codici per escludere rumore di fondo, disturbi e messaggi non desiderati.

### **Accesso alla modalità di configurazione avanzata della radio**

Prima di iniziare, verificare che il dispositivo sia spento.

**Nota:** per i modelli *Bluetooth* verificare che l'accessorio cablato sia collegato o che la cuffia *Bluetooth* sia associata prima di accedere alla modalità di configurazione avanzata della radio.

1. Premere contemporaneamente i pulsanti PTT, "+" e di accensione e tenerli premuti per 3-5 secondi finché non si sente un suono simile a un cinguettio e il messaggio vocale "Modalità programmazione".

**Nota:** l'indicatore LED dovrebbe iniziare a lampeggiare a forma di cuore verde.

2. Premere il pulsante Menu per selezionare le impostazioni che si desidera modificare:
  - Canale (solo per i modelli a più canali)
  - Frequenza
  - Codice
3. Gli annunci vocali indicano le voci di menu e le relative impostazioni correnti. Per modificare, premere i pulsanti "+/-"; per passare alla voce di menu successiva, premere il pulsante Menu.

4. Per uscire dalla modalità di configurazione avanzata della radio, tenere premuto il pulsante PTT finché non viene emesso un segnale acustico.
5. Riprendere il normale funzionamento della radio.

## RISOLUZIONE DEI PROBLEMI

Sintomo	Possibile rimedio
Assenza di alimentazione	Ricaricare o sostituire la batteria Li-Ion. Condizioni di temperatura estreme influiscono sulla durata della batteria. Vedere la sezione "Batteria Li-Ion" a pagina 13.
Presenza di rumori o altre conversazioni su un canale	Verificare l'impostazione del codice di soppressione interferenze. È possibile che sia attivato un codice di soppressione delle frequenze o delle interferenze. Modificare le impostazioni: cambiare le frequenze o i codici su tutte le radio. Verificare che quando trasmette, la radio utilizzi la frequenza e il codice corretti.
Messaggio inintelligibile	Il codice di Scramble potrebbe essere abilitato ma non corrispondere a quello delle altre radio. Utilizzare CPS per modificare le impostazioni.

Sintomo	Possibile rimedio
Qualità audio non soddisfacente	<p>Le impostazioni delle radio potrebbero non corrispondere esattamente.</p> <p>Ricontrollare le frequenze, i codici e le larghezze di banda per verificare che siano identici in tutte le radio.</p>
Distanza di copertura limitata	<p>La presenza di strutture in acciaio e/o cemento, una fitta vegetazione, edifici e veicoli diminuiscono la distanza di copertura. Per migliorare la trasmissione, fare in modo che le due radio si trovino a vista.</p> <p>Spostare la radio. Per aumentare la portata e la copertura, è possibile ridurre gli ostacoli o aumentare la potenza.</p> <p>Le radio UHF offrono una copertura maggiore negli edifici industriali e commerciali.</p> <p>L'aumento della potenza consente una più ampia portata del segnale e una maggiore penetrazione degli ostacoli.</p>

Sintomo	Possibile rimedio
Messaggio non trasmesso/ ricevuto	<p>Durante la trasmissione il pulsante PTT deve essere premuto completamente.</p> <p>Verificare che le radio abbiano le stesse impostazioni per Canale, Frequenza, Codice di soppressione interferenze e Codice di scramble. Vedere la sezione "Trasmissione e ricezione" a pagina 8.</p> <p>Ricaricare, sostituire o reinserire le batterie. Vedere la sezione "Batteria Li-Ion" a pagina 13.</p> <p>La presenza di ostacoli e l'uso al coperto o all'interno di veicoli può causare interferenze. Spostarsi.</p> <p>Controllare che la radio non sia in modalità Scansione. Vedere la sezione "Scansione" a pagina 11.</p>
Rumore di fondo o interferenze eccessivi	<p>Le radio sono troppo vicine, la distanza minima tra le radio è di 1,5 m. Le radio sono troppo distanti oppure sono presenti ostacoli che interferiscono con la trasmissione.</p>
Batterie esaurite	<p>Ricaricare o sostituire la batteria Li-Ion.</p> <p>Condizioni di temperatura estreme influiscono sulla durata della batteria.</p> <p>Vedere la sezione "Batteria Li-Ion" a pagina 13.</p>

Sintomo	Possibile rimedio
Il LED del caricabatterie da tavolo non lampeggia	Controllare il corretto inserimento della radio o della batteria e verificare che i contatti siano puliti e che lo spinotto di ricarica sia inserito correttamente. Vedere la sezione "Ricarica di una singola batteria" a pagina 15 e la sezione "Indicatore LED del caricabatterie" a pagina 18.
Impossibile attivare la funzione VOX	La funzione VOX potrebbe essere disattivata. Utilizzare il software CPS per verificare che il livello di sensibilità della funzione VOX sia diverso da "0". Accessorio non funzionante o non compatibile.
La batteria non si carica anche se è da un po' di tempo che si trova nel caricabatterie da tavolo	Controllare che il caricabatterie da tavolo sia collegato a un alimentatore compatibile. Vedere la sezione "Ricarica di una singola batteria" a pagina 15. Controllare se i LED indicano un problema della batteria. Vedere la sezione "Indicatore LED del caricabatterie" a pagina 18.
Impossibile associare una cuffia <i>Bluetooth</i>	Verificare che la cuffia <i>Bluetooth</i> di destinazione non sia collegata a un altro dispositivo.

Sintomo	Possibile rimedio
Impossibile collegarsi a una cuffia <i>Bluetooth</i>	Verificare che la cuffia <i>Bluetooth</i> di destinazione non sia collegata a un altro dispositivo.
Associazione con cuffia <i>Bluetooth</i> errata	Non eseguire procedure di associazione in prossimità di altre cuffie <i>Bluetooth</i> . La radio CLP <i>Bluetooth</i> utilizza l'associazione per prossimità. Verificare che la cuffia sia vicina alla radio CLP.
<b>Nota:</b>	se una funzione della radio non sembra corrispondere al valore predefinito o preprogrammato, verificare se la radio è stata programmata tramite CPS con un profilo personalizzato.



## USO E MANUTENZIONE



Utilizzare un panno morbido umido per pulire l'esterno.

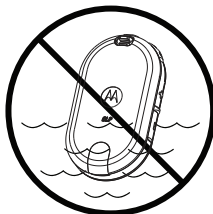

Non immergere nell'acqua.

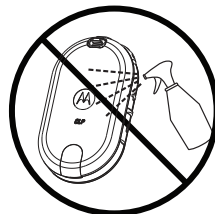

Non utilizzare alcol o soluzioni detergenti.

**Se la radio portatile viene immersa nell'acqua...**

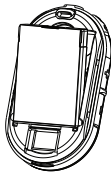

Spegnere la radio e rimuovere le batterie.

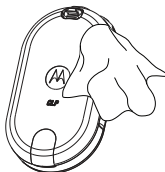

Asciugare con un panno morbido.



Non utilizzare finché non sia completamente asciutta.

## TABELLE DELLE FREQUENZE RADIO E DEI CODICI

Queste tabelle contengono informazioni sulle frequenze e sono utili quando le radio a due vie CLP Series Motorola Solutions vengono utilizzate con altre radio professionali. La maggior parte delle posizioni delle frequenze sono identiche a quelle di Spirit M, GT, S, XTN, RDX e CLS Series (laddove applicabile), mentre le larghezze di banda sono diverse.

<b>Canale</b>	<b>Frequenza (MHz)</b>	<b>Larghezza di banda</b>
1	446.00625	12,5 kHz
2	446.01875	12,5 kHz
3	446.03125	12,5 kHz
4	446.04375	12,5 kHz
5	446.05625	12,5 kHz
6	446.06875	12,5 kHz
7	446.08125	12,5 kHz
8	446.09375	12,5 kHz

## Codice CTCSS (Hz)

CTCSS	Frequenza tono (Hz)	CTCSS	Frequenza tono (Hz)	CTCSS	Frequenza tono (Hz)
0	Disattivato	16	114,8	32	203,5
1	67,0	17	118,8	33	210,7
2	71,9	18	123,0	34	218,1
3	74,4	19	127,3	35	225,7
4	77,0	20	131,8	36	233,6
5	79,7	21	136,5	37	241,8
6	82,5	22	141,3	38	250,3
7	85,4	23	146,2	122(*)	69,3
8	88,5	24	151,4	124	Codice CTCSS personalizzato
9	91,5	25	156,7	125	Codice CTCSS personalizzato
10	94,8	26	162,2	126	Codice CTCSS personalizzato
11	97,4	27	167,9	127	Codice CTCSS personalizzato
12	100,0	28	173,8	128	Codice CTCSS personalizzato
13	103,5	29	179,9	129	Codice CTCSS personalizzato
14	107,2	30	186,2		
15	110,9	31	192,8		

**Nota:** (\*) nuovo codice CTCSS

## Codice DPL

DPL	Codice	DPL	Codice	DPL	Codice	DPL	Codice	DPL	Codice	DPL	Codice
39	023	53	114	67	174	81	315	95	445	109	631
40	025	54	115	68	205	82	331	96	464	110	632
41	026	55	116	69	223	83	343	97	465	111	654
42	031	56	125	70	226	84	346	98	466	112	662
43	032	57	131	71	243	85	351	99	503	113	664
44	043	58	132	72	244	86	364	100	506	114	703
45	047	59	134	73	245	87	365	101	516	115	712
46	051	60	143	74	251	88	371	102	532	116	723
47	054	61	152	75	261	89	411	103	546	117	731
48	055	62	155	76	263	90	412	104	565	118	732
49	071	63	156	77	265	91	413	105	606	119	734
50	072	64	162	78	271	92	423	106	612	120	743
51	073	65	165	79	306	93	431	107	624	121	754
52	074	66	172	80	311	94	432	108	627	123(*)	645

**Nota:** (\*) nuovo codice DPL

## Codice DPL (continua)

DPL	Codice	DPL	Codice	DPL	Codice	DPL	Codice
130	DPL 39 invertito	155	DPL 64 invertito	180	DPL 89 invertito	205	DPL 114 invertito
131	DPL 40 invertito	156	DPL 65 invertito	181	DPL 90 invertito	206	DPL 115 invertito
132	DPL 41 invertito	157	DPL 66 invertito	182	DPL 91 invertito	207	DPL 116 invertito
133	DPL 42 invertito	158	DPL 67 invertito	183	DPL 92 invertito	208	DPL 117 invertito
134	DPL 43 invertito	159	DPL 68 invertito	184	DPL 93 invertito	209	DPL 118 invertito
135	DPL 44 invertito	160	DPL 69 invertito	185	DPL 94 invertito	210	DPL 119 invertito
136	DPL 45 invertito	161	DPL 70 invertito	186	DPL 95 invertito	211	DPL 120 invertito
137	DPL 46 invertito	162	DPL 71 invertito	187	DPL 96 invertito	212	DPL 121 invertito
138	DPL 47 invertito	163	DPL 72 invertito	188	DPL 97 invertito	213	DPL 123 invertito
139	DPL 48 invertito	164	DPL 73 invertito	189	DPL 98 invertito	214	DPL personalizzato
140	DPL 49 invertito	165	DPL 74 invertito	190	DPL 99 invertito	215	DPL personalizzato
141	DPL 50 invertito	166	DPL 75 invertito	191	DPL 100 invertito	216	DPL personalizzato
142	DPL 51 invertito	167	DPL 76 invertito	192	DPL 101 invertito	217	DPL personalizzato
143	DPL 52 invertito	168	DPL 77 invertito	193	DPL 102 invertito	218	DPL personalizzato
144	DPL 53 invertito	169	DPL 78 invertito	194	DPL 103 invertito	219	DPL personalizzato
145	DPL 54 invertito	170	DPL 79 invertito	195	DPL 104 invertito		
146	DPL 55 invertito	171	DPL 80 invertito	196	DPL 105 invertito		
147	DPL 56 invertito	172	DPL 81 invertito	197	DPL 106 invertito		
148	DPL 57 invertito	173	DPL 82 invertito	198	DPL 107 invertito		
149	DPL 58 invertito	174	DPL 83 invertito	199	DPL 108 invertito		
150	DPL 59 invertito	175	DPL 84 invertito	200	DPL 109 invertito		
151	DPL 60 invertito	176	DPL 85 invertito	201	DPL 110 invertito		
152	DPL 61 invertito	177	DPL 86 invertito	202	DPL 111 invertito		
153	DPL 62 invertito	178	DPL 87 invertito	203	DPL 112 invertito		
154	DPL 63 invertito	179	DPL 88 invertito	204	DPL 113 invertito		

## GARANZIA LIMITATA MOTOROLA SOLUTIONS

### INFORMAZIONI SULLA GARANZIA

Il negoziante o rivenditore autorizzato Motorola Solutions presso il quale è stata acquistata la radio a due vie Motorola Solutions e/o gli accessori originali è a disposizione per soddisfare eventuali richieste di assistenza in garanzia e/o per prestare i servizi previsti dalla garanzia. La richiesta di assistenza in garanzia va inoltrata al negoziante o rivenditore unitamente alla radio. La radio non va spedita a Motorola Solutions. Per poter usufruire dell'assistenza in garanzia, è necessario esibire la ricevuta di acquisto o analogo documento comprovante l'acquisto indicante la data in cui è stato effettuato. È inoltre necessario che la radio a due vie riporti chiaramente il numero di serie. La garanzia non è valida qualora l'indicazione del tipo o i numeri di serie riportati sul prodotto siano stati alterati, cancellati, rimossi o comunque resi illeggibili.

### COSA LA GARANZIA NON COPRE

- Difetti o danni risultanti da un uso anomalo e inconsueto del prodotto o in modo difforme dalle istruzioni contenute in questo manuale.
- Difetti o danni risultanti da uso improprio, incidente o negligenza.
- Difetti o danni risultanti da collaudo, uso, manutenzione, regolazione o altre alterazioni o modifiche impropri.
- Rottura o danneggiamento delle antenne ove non direttamente imputabile a difetti dei materiali o di lavorazione.
- Smontaggio o riparazione del prodotto eseguiti in modo da pregiudicare il corretto funzionamento o da rendere impossibili le verifiche e i test necessari per verificare la fondatezza della richiesta di assistenza in garanzia.
- Difetti o danni imputabili all'ambiente di utilizzo.
- Difetti o danni causati da umidità, liquidi o infiltrazioni.

- Tutte le superfici in plastica e le altre parti esterne esposte che presentino graffiature o altri danni dovuti ad un uso normale.
- Prodotti noleggiati a tempo determinato.
- Manutenzione periodica e riparazione o sostituzione di componenti rese necessarie a seguito di uso ordinario e normale usura.

# ACCESSORI

## ACCESSORI AUDIO

N. parte	Descrizione
HKLN4529_	Auricolare con cavo corto a spinotto singolo CLP
HKLN4602_	Auricolare PTT non regolabile a spinotto singolo CLP Series
HKLN4603_	Auricolare di sorveglianza a spinotto singolo CLP
RLN6550_*	Kit auricolare wireless, accessorio Bluetooth
PMLN6463_*	Kit accessorio wireless aziendale

\* Questo prodotto è adatto solo alle radio con funzione Bluetooth.

## BATTERIE

N. parte	Descrizione
HKNN4013_	Kit batteria Li-Ion ad alta capacità CLP Series
HKNN4014_	Kit batteria Li-Ion standard CLP Series
HKLN4440_	Kit copribatterie Li-Ion ad alta capacità CLP
HKLN4441_	Kit copribatterie Li-Ion standard CLP

## ACCESSORI PER IL TRASPORTO

N. parte	Descrizione
HKLN4433_	Kit custodia magnetica serie CLP
HKLN4438_	Custodia con clip per cintura girevole CLP Series



## CARICABATTERIE

N. parte	Descrizione
IXPN4029_	Kit caricabatterie per più unità (MUC) CLP Series
IXPN4028_	Kit caricabatterie per una singola unità (SUC) CLP Series
HKLN4508_	Kit conversione ricarica Bluetooth Pod per caricabatteria CLP a più unità.

## CAVI DI PROGRAMMAZIONE

N. parte	Descrizione
HKKN4027_	Kit cavo CPS CLP Series
HKKN4028_	Kit cavo di clonazione CLP Series

# Note

MOTOROLA, MOTO, MOTOROLA SOLUTIONS e la M stilizzata sono marchi commerciali o marchi registrati di Motorola Trademark Holdings, LLC e vengono utilizzati in concessione. Tutti gli altri marchi appartengono ai rispettivi titolari.

© 2012 e 2017 Motorola Solutions, Inc.

Tutti i diritti riservati.

<b>Auteursrechten Computer Software . . . . .</b>	<b>ii</b>	<b>Portofoons klonen . . . . .</b>	<b>23</b>
<b>Veiligheidsnormen voor blootstelling aan RF (radiofrequenties) . . . . .</b>	<b>iii</b>	Instellingen portofoons klonen . . . . .	23
<b>Batterijen en opladers, veiligheidsinformatie . . . . .</b>	<b>iv</b>	Instructies voor klonen . . . . .	23
<b>Introductie . . . . .</b>	<b>1</b>	<b>Geavanceerde audioconfiguratie (*) . . . . .</b>	<b>27</b>
<b>Portofoon – overzicht . . . . .</b>	<b>2</b>	<b>Problemen oplossen . . . . .</b>	<b>29</b>
Portofoonbedieningen . . . . .	2	<b>Gebruik en onderhoud . . . . .</b>	<b>33</b>
Aan de slag . . . . .	3	<b>Portofoonfrequentie- en codeschema's . . . . .</b>	<b>34</b>
De batterij plaatsen . . . . .	3	<b>Beperkte garantie van Motorola Solutions . . . . .</b>	<b>38</b>
Een accessoire met draadloze Bluetooth-technologie aansluiten (alleen bepaalde modellen) . . . . .	5	<b>Accessoires . . . . .</b>	<b>40</b>
Zenden en ontvangen . . . . .	8	Audio-accessoires . . . . .	40
Gebruik van menu-instellingen . . . . .	9	Batterijen . . . . .	40
<b>Eigenschappen van batterij en oplader . . . . .</b>	<b>13</b>	Draagaccessoires . . . . .	40
Eigenschappen van batterij . . . . .	13	Opladers . . . . .	41
<b>De portofoon programmeren via de CPS . . . . .</b>	<b>21</b>	Programmeerkabels . . . . .	41

## AUTEURSRECHTEN COMPUTER SOFTWARE

De Motorola Solutions-producten die in deze handleiding worden beschreven, kunnen beschermde Motorola Solutions-computerprogramma's op geheugenchips of op andere media bevatten. Wetten in de Verenigde Staten en andere landen verlenen Motorola Solutions bepaalde exclusieve rechten op beschermde computerprogramma's, waaronder, maar niet beperkt tot het exclusieve recht het beschermde computerprogramma op enigerlei wijze te kopiëren of reproduceren. Op basis hiervan mogen beschermde Motorola Solutions-computerprogramma's in de Motorola Solutions-producten die in deze handleiding worden beschreven, niet op enigerlei wijze worden gekopieerd, gereproduceerd, gewijzigd, reverse-engineered of gedistribueerd zonder de uitdrukkelijke schriftelijke toestemming van Motorola Solutions.

Verder houdt de aanschaf van Motorola Solutions-producten geen overdracht, rechtstreeks, geïmpliceerd of anderszins in van rechten van Motorola Solutions, met uitzondering van die voor een normale, niet-exclusieve licentie voor het gebruik van een product.

# VEILIGHEIDSNORMEN VOOR BLOOTSTELLING AAN RF (RADIOFREQUENTIES)

## Productveiligheid en conformiteit richtlijnen blootstelling aan radiofrequenties



Waarschuwing

Lees voordat dit product gebruikt wordt, de bedieningsinstructies voor veilig gebruik in het boekje over blootstelling aan RF-energie en productveiligheid dat bij de portofoon zit.

## LET OP!

**Vanwege de normen voor blootstelling aan RF-energie van de FCC is deze portofoon alleen goedgekeurd voor professioneel gebruik.** Lees voordat u dit product gebruikt, de informatie over RF-energie en bedieningsinstructies in het boekje over blootstelling aan RF-energie en productveiligheid dat is geleverd bij uw portofoon (Motorola Solutions-publicatienummer 6864117B25) om zeker te zijn van naleving van blootstellingslimieten voor RF-energie.

De volledige versie van de gebruikershandleiding en een overzicht van door Motorola Solutions goedgekeurde batterijen en andere accessoires vindt u op de volgende website:  
[www.motorolasolutions.com](http://www.motorolasolutions.com).

## BATTERIJEN EN OPLADERS, VEILIGHEIDSINFORMATIE

Dit document bevat belangrijke veiligheids- en bedieningsinstructies. Lees deze instructies zorgvuldig door en houd deze bij de hand.

Lees voordat u de batterijoplader gebruikt, alle instructies en waarschuwingssymbolen op

- de oplader
  - de batterij
  - de portofoon waarin de batterij wordt gebruikt
1. Vermijd de kans op letsel en gebruik alleen oplaadbare batterijen die door Motorola Solutions zijn goedgekeurd. Andere batterijen kunnen ontploffen en zo letsel en schade veroorzaken.
  2. Het gebruik van accessoires die niet worden aanbevolen door Motorola Solutions, kan resulteren in een verhoogde kans op brand, elektrische schokken of letsel.

3. Trek om schade aan stekker en snoer te vermijden aan de stekker en niet aan het snoer als de stekker van de oplader uit het stopcontact wordt gehaald.
4. Gebruik alleen een verlengsnoer als dit absoluut noodzakelijk is. Het gebruik van een ongeschikt verlengsnoer kan resulteren in brand en elektrische schokken. Als een verlengsnoer moet worden gebruikt, moet u een 18 AWG-snoer voor lengtes tot 2 meter en 16 AWG-snoer voor lengtes tot 3 meter gebruiken.
5. Vermijd de kans op brand, elektrische schokken of letsel, en gebruik de oplader niet als deze op enigerlei wijze defect of beschadigd is. Roep in dat geval de hulp in van een erkend onderhoudsmedewerker van Motorola Solutions.
6. De oplader mag niet worden gedemonteerd. Het apparaat kan niet worden gerepareerd en er zijn geen vervangingsonderdelen verkrijgbaar. Demontage van de oplader kan leiden tot elektrische schokken of brand.

7. Vermijd de kans op elektrische schokken en haal de stekker van de oplader uit het stopcontact alvorens onderhoud aan het apparaat uit te voeren of het te reinigen.

- Let er op dat het snoer zo ligt dat niemand er op kan gaan staan of er over kan struikelen, en dat het niet in aanraking kan komen met water, beschadigd kan raken of strak kan komen te staan.

## **RICHTLIJNEN VOOR EEN VEILIG GEBRUIK**

- Schakel de portofoon uit wanneer u de batterij oplaadt.
- De oplader is niet geschikt voor gebruik buitenshuis. Gebruik de oplader alleen in een droge omgeving.
- Sluit de oplader alleen aan op een correct geïnstalleerd stopcontact dat het juiste voltage levert (zoals staat aangegeven op het product).
- Maak de oplader spanningsloos door de stekker uit het stopcontact te halen.
- Het stopcontact waarop het apparaat wordt aangesloten, moet dichtbij en goed bereikbaar zijn.
- Gebruik de voedingsapparatuur niet in een omgeving met een temperatuur hoger dan 40 °C.

# Opmerkingen



## INTRODUCTIE

Bedankt voor het aanschaffen van een Motorola Solutions Two-Way Radio™ van de CLP-serie. Uw portofoon is het resultaat van de meer dan 80 jaar ervaring van Motorola Solutions als wereldleider op het gebied van het ontwerpen en produceren van communicatieapparatuur. De CLP-portofoons bieden voordelige, efficiënte communicatiemogelijkheden voor bedrijven als winkels in de detailhandel, restaurants, hotels en scholen. Professionele Motorola Solutions-portofoons zijn de perfecte communicatieoplossing voor de snelle branches van tegenwoordig. Lees deze gids voor gebruik zorgvuldig, opdat u de portofoon op de juiste manier kunt bedienen.

Deze gebruikershandleiding is van toepassing op de volgende modellen van de CLP Series™(\*):

Model	Frequentieband	Zendvermogen	Aantal kanalen	Bluetooth
CLP0086BHLAA (kabel)	UHF	0,5W	8	Nee
CLP0086BBLAA (draadloze Bluetooth-technologie)	UHF	0,5W	8	Ja

**Opmerking:** (\*) Bepaalde modellen zijn mogelijk niet leverbaar op het moment van aankoop.

## INHOUD PAKKET

Uw productpakket bevat de volgende producten en handleidingen:

- CLP-serie: Two-way Radio™
- Riemcliphouder
- Lithium-ionbatterij en batterijklep
- Oplaadstation met transformator
- Audio-accessoire
- Snelgids voor de gebruiker, folder met oplaadinstructies, boekje over RF-veiligheid

**Ga voor productinformatie naar:**  
**[www.motorolasolutions.com](http://www.motorolasolutions.com)**

# PORTOFOON – OVERZICHT

## PORTOFOONBEDIENINGEN

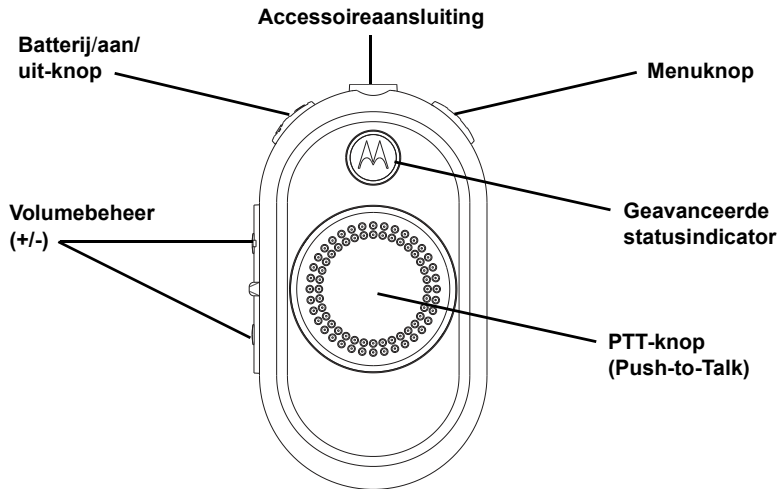

## AAN DE SLAG

### DE BATTERIJ PLAATSEN

1. Duw de vergrendeling onder aan het batterijklepje omhoog en verwijder het batterijklepje.
2. Plaats de batterij op de aangegeven wijze in het batterijcompartiment. Plaats de contactzijde van de batterij eerst en duw de batterij vervolgens naar beneden om deze vast te zetten.
3. Plaats het batterijklepje weer op de portofoon. Duw de vergrendeling omlaag om het klepje te bevestigen.

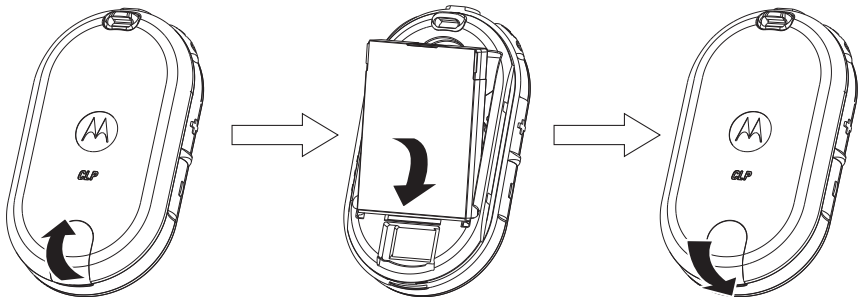

**Opmerking:** De standaardmodellen van de CLP-portofoon zijn voorzien van een standaardlithium-ionbatterij en de standaardlithium-ionbatterijklep.

Klanten kunnen optioneel een lithium-ionbatterij met hoge capaciteit en een klep voor de lithium-ionbatterij met hoge capaciteit bestellen.

## Een audio-accessoire via kabel aansluiten

Het audio-accessoire via kabel aansluiten.

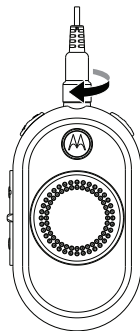
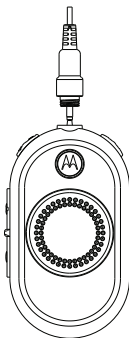

1. Schakel de portofoon uit.
2. Verwijder de kap van de accessoireconnector (alleen van toepassing op modellen waarvoor draadloze *Bluetooth*-technologie is toegepast).
3. Sluit het audio-accessoire direct aan op de audioconnector op de portofoon. Steek de audio-accessoirestekker zo ver in de audioconnector dat deze goed vastzit.





4. Schakel de portofoon IN. Druk op de knop Accustatus, Menu of Volumebeheer om via het audio-accessoire op audio te controleren.

**Opmerking:** De CLP-portofoons bieden een keus aan audio-accessoires. Raadpleeg voor een gedetailleerde lijst met audio-accessoires [www.motorolasolutions.com](http://www.motorolasolutions.com). Hier vindt u informatie over goedgekeurde accessoires. Draai het portofoonvolume laag ALVORENS het audio-accessoire in of bij het oor te houden.

## EEN ACCESSOIRE MET DRAADLOZE BLUETOOTH-TECHNOLOGIE AANSLUITEN (ALLEEN BEPAALDE MODELLEN)

### Bluetooth-headset toevoegen (eerste koppeling)

1. Schakel de portofoon uit.
2. Activeer de koppelmodus voor de *Bluetooth*-headset. Raadpleeg de instructies bij uw *Bluetooth*-headset.
3. Houd de PTT-knop en aan/uit-knop gelijktijdig ingedrukt totdat het blauwe lampje op de portofoon gaat branden.

Ledconfiguratie		
Gebruikersmodus	Ledstatus	Kleur
<i>Bluetooth</i> -koppelmodus	<ul style="list-style-type: none"><li>• Laatste verbinding – snel knipperend blauw</li><li>• Toevoegen of verwijderen/ toevoegen – continu blauw</li></ul>	
Koppelen voltooid	Knippert 5 seconden lang blauw/paars	
<i>Bluetooth</i> afgesloten	Rood/paars knippert tot portofoon opnieuw is aangesloten	
Koppelen mislukt/time-out	Rood/paars knippert tot portofoon opnieuw is aangesloten	

**Opmerking:** De *Bluetooth*-functie is uitgeschakeld wanneer het portofoonaccessoire met kabel is aangesloten op de accessoireconnector op de CLP-portofoon.

## Opnieuw verbinding maken met laatst aangesloten *Bluetooth*-headset

1. Schakel de portofoon uit.
2. Druk op de aan/uit-knop om de portofoon in te schakelen. (Zorg ervoor dat de *Bluetooth*-headset is ingeschakeld.)

## *Bluetooth*-headsetgeschiedenis verwijderen en *Bluetooth*-headset toevoegen

1. Schakel de portofoon uit.
2. Activeer de koppelmodus voor de *Bluetooth*-headset. Raadpleeg de instructies bij uw *Bluetooth*-headset.
3. Houd de menuknop en aan/uit-knop gelijktijdig ingedrukt totdat het blauwe lampje op de portofoon gaat branden.

**Opmerking:** De CLP-portofoon maakt gebruik van nabijheidskoppeling. Zorg ervoor dat de headset zich dicht genoeg bij de CLP-portofoon bevindt. Het koppelproces neemt ongeveer 14 seconden in beslag.

## De portofoon in- en uitschakelen

- Als u de portofoon wilt inschakelen, houdt u de batterij/aan/uit-knop ingedrukt tot u een korte toon hoort en de geavanceerde statusindicator oplicht.
- Als u de portofoon wilt uitschakelen, houdt u de knop ingedrukt tot u een korte toon hoort en de geavanceerde statusindicator (rood) één keer knippert.

## Het volume afstellen

Schakel de portofoon in en stel het volume in met de volumeknoppen (+ en -). Er zijn 16 volumeniveaus.

## De riemcliphouder installeren en verwijderen

1. Schuif de onderkant van de portofoon in de houder.
2. Zet de bovenkant van de clip vast in de portofoon rond de accessoireconnector.
3. Als u de houder wilt verwijderen, trekt u de bovenste of onderste clip los en trekt u de portofoon uit de houder.

**Opmerking:** Wanneer u een audio-accessoire met kabel gebruikt, voert u het snoer in de uitsparing achter in de houder.

4. Vorm een smalle lus met het snoer. Voer het snoer door de kabelgeleiding en berg het snoer op in de u-vormige uitsparing. Trek het snoer goed aan om het op zijn plaats te krijgen.
5. Draai de riemclip in de gewenste positie.

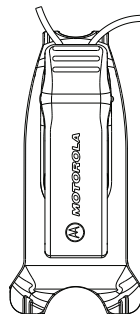
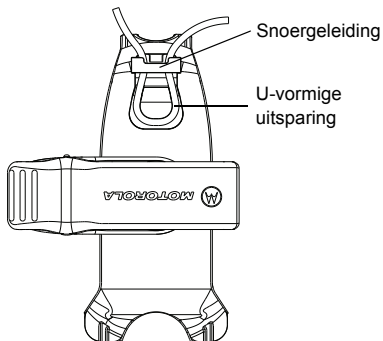

**Opmerking:** De CLP-portofoons bieden een keus aan flexibele draagaccessoires. Raadpleeg voor een gedetailleerde lijst met draagaccessoires [www.motorolasolutions.com](http://www.motorolasolutions.com). Hier vindt u informatie over goedgekeurde accessoires.

## ZENDEN EN ONTVANGEN

1. Als u wilt spreken, houdt u de PTT-knop aan de voorzijde van de portofoon ingedrukt (of op bepaalde audio-accessoires met kabel met een inline-PTT). Spreek duidelijk in de microfoon op het audio-accessoire. Wanneer u klaar bent met spreken, laat u de PTT-knop los om te luisteren.
2. Als u geluid wilt ontvangen, luistert u met het ingestelde volumeniveau via het oordopje. Druk op de PTT-knop om te reageren.

**Opmerking:** Voor de CLP-portofoons moet altijd een audio-accessoire met microfoon en luidspreker worden gebruikt.

### Spraakbereik

Bereik, aantal verdiepingen(*)	Bereik, vierkante voet
6	80, 000

**Opmerking:** (\*) Normale dekking



## GEBRUIK VAN MENU-INSTELLINGEN

Druk op de menuknop om door de menu-instellingen te navigeren. Functie spraakgestuurde bewerkingen\* (\* mogelijk niet beschikbaar op bepaalde eerder geleverde portofoons). Druk in de menumodus kort op de PTT-knop of wacht drie seconden om het menu te verlaten.

HOE...	STAP 1	STAP 2
Kanaal wijzigen	Druk op de menuknop om naar Kanalen te navigeren.	Druk op +/- om het kanaal te wijzigen.
Monitormodus activeren	Druk op de menuknop om naar de monitorfunctie te navigeren.	Druk op +/- om de monitorfunctie te activeren of te deactiveren.
Scanmodus activeren	Druk op de menuknop om naar Scan te navigeren.	Druk op +/- om Scan te activeren of te deactiveren.
Beltoon verzenden (ingeschakeld via CPS)	Druk op de menuknop om naar Beltoon te navigeren.	Druk op de knop '+' of '-' om Beltoon te verzenden.

**Snelle tip:** u hoeft niet te wachten tot een spraakopdracht is voltooid om op de volgende knop te drukken.

















**Opmerking:** Voor modellen met enkel kanaal worden monitorfunctie, scanmodus en beltoon ondersteund. Modellen met enkel kanaal wordt de scanmodus ondersteund wanneer de gebruiker 'Dynamische talkaroundscan' inschakelt op een repeaterkanaal via de aangepaste programmeersoftware.

## Een kanaal kiezen

Alleen voor CLP-modellen met meerdere kanalen:

1. Druk op de menuknop terwijl de portofoon is ingeschakeld. U hoort dan de spraakopdracht:
  - [Kleur] 'Channel' (Kanaal) – [Kanaalnr.] – 'To change' (Om te wijzigen) – 'press +/-' (druk op +/-)
2. Selecteer het gewenste kanaal. De led geeft de kleur van het nieuwe kanaal weer. Druk na 3 seconden zonder activiteit op de PTT-knop om te bevestigen dat het toestel is geactiveerd.

### Standaardkanaalinstellingen voor CPS

CLP0086BHAA (kabel)			CLP0086BLAA (Bluetooth)		
Kanaal	Ledstatus	Kleur	Kanaal	Ledstatus	Kleur
1		Rood	1		Rood
2		Groen	2		Groen
3		Geel	3		Geel
4		Blauw	4		Blauw
5		Paars	5		Paars
6		Wit	6		Wit
7		Blauwgroen	7		Blauwgroen
8		Oranje	8		Oranje

## Een kanaal monitoren

1. Als u deze functie wilt activeren, drukt u op de menuknop om naar monitormodus te navigeren.
2. Als Monitor is uitgeschakeld, hoort u de spraakopdracht: 'Monitor' (Monitorfunctie) – 'To activate' (Om te activeren) – 'press +/-' (druk op +/-).
3. Druk op de knop '+' of '-' om de monitorfunctie te activeren; druk op de knop '+' of '-' om uit te schakelen.

**Opmerking:** Als de monitorfunctie is ingeschakeld, hoort u geen ruis als er geen activiteit is, of geen geluid als er wel kanaalactiviteit is.

4. Als u de monitormodus wilt inschakelen, schakelt u de monitorfunctie in via het menu wacht u tot het menu verdwijnt.
5. Als u deze functie wilt uitschakelen, drukt u in de monitormenuemodus op de PTT-knop.

## Scannen

Alleen voor modellen met meerdere kanalen.

U kunt hoogstens 8 kanalen scannen. Als de portofoon activiteit waarneemt, wordt het scannen gestopt en wordt het actieve kanaal geselecteerd.

Zo kunt u communiceren met de betreffende persoon, zonder van kanaal te hoeven wisselen.

1. Druk op de menuknop om naar de scanmodus te navigeren.
2. Als scannen is uitgeschakeld, hoort u de spraakopdracht: 'Scan' (Scannen) – 'To activate' (Om te activeren) – 'press +/-' (druk op +/-).
3. Druk op de knop '+' of '-' om scannen te activeren; druk op de knop '+' of '-' om uit te schakelen.
4. Als scannen is ingeschakeld, hoort u de spraakopdracht: 'Scan' (Scannen) – 'To deactivate' (Om uit te schakelen) – 'press +/-' (druk op +/-).

## Beltoon verzenden (ingeschakeld via CPS)

1. Druk op de menuknop om naar Beltoon te navigeren.
2. Druk op knop '+' of '-' om de geselecteerde Beltoon te verzenden.

**Opmerking:** Er zijn drie beltonen beschikbaar.

## De functie Dempfen(\*)

U kunt het volume van de headset snel verlagen met behulp van de functie Dempfen.

1. Houd terwijl u geluid ontvangt, de knop '+' of '-' ingedrukt om headsetvolume snel te verlagen naar het ingestelde gedempte headsetvolume (te configureren via CPS). U hoort de spraakopdracht: 'Mute' (Dempfen).
2. Als u het vorige headsetvolume wilt herstellen, houdt u nogmaals de knop '+' of '-' ingedrukt. U hoort de spraakopdracht: 'Unmute' (Dempfen opheffen).

**Opmerking:** (\*) Verbeteringsfunctie op CLP-portofoons. Mogelijk niet beschikbaar op vorige geleverde portofoons. De verbeterde CLP ondersteunt de volumescrollfunctie niet, in tegenstelling tot de vorige CLP-modellen.

## Spreektoon(\*)

In situaties met verschillende fleets kunnen *Bluetooth*-gebruikers enkele woorden missen omdat de *Bluetooth*-verbinding niet tot stand is gebracht. Spreektoon wijst een bepaalde tijd toe opdat de koppeling tussen de portofoon en de headset weer tot stand wordt gebracht. Zo wordt het aantal verloren woorden beperkt. (De functie Spreektoon is standaard uitgeschakeld op CPS op de *Bluetooth*-modellen.)

**Opmerking:** (\*) Verbeteringsfuncties op CLP-portofoons zijn mogelijk niet beschikbaar op bepaalde eerder verzonden portofoons.

# EIGENSCHAPPEN VAN BATTERIJ EN OPLADER

## EIGENSCHAPPEN VAN BATTERIJ

Voor de portofoons van de CLP-serie zijn lithium-ionbatterijen beschikbaar. De capaciteit van de betreffende batterijen bepaalt de levensduur.

### Li-ionbatterij

Portofoons van de CLP-serie worden geleverd met een oplaadbare li-ionbatterij. Deze batterij moet worden opgeladen voordat het toestel voor het eerst wordt gebruikt om te zorgen voor optimale capaciteit en prestaties.

De levensduur van de batterijen wordt bepaald door verschillende factoren. De belangrijkste hiervan zijn het herhaaldelijk overbelasten van de batterijen en de gemiddelde ontlading tijdens elke gebruikscyclus. Gewoonlijk geldt dat hoe vaker een batterij wordt overbelast en meer deze wordt ontladen, des te korter is de levensduur van de batterij. Een batterij die meerdere keren per dag wordt overbelast en 100% ontladen, gaat bijvoorbeeld minder gebruikscycli mee dan een batterij die minder wordt overbelast en die maar 50% per dag wordt ontladen. En een batterij die

nauwelijks wordt overbelast en die gemiddeld niet meer dan 25% wordt ontladen, gaat nog langer mee.

Motorola Solutions-batterijen zijn speciaal ontworpen voor gebruik met een Motorola Solutions-oplader en omgekeerd. Opladen in andere apparatuur dan apparatuur van Motorola Solutions kan beschadiging van de batterij veroorzaken en de garantie op de batterij ongeldig maken. De batterij moet zoveel mogelijk op kamertemperatuur (25 °C) worden gehouden. Het opladen van een koude batterij (onder 10 °C) kan leiden tot het weglekken van de elektrolyt en dientengevolge tot uitval van de batterij. Het opladen van een warme batterij (boven 35 °C) leidt tot verminderde capaciteit, wat gevolgen heeft voor de prestaties van de portofoon. Snelladers van Motorola Solutions bevatten een temperatuurgevoelige schakeling om ervoor te zorgen dat batterijen binnen bovenstaande grenswaarden worden opgeladen.

## Levensduur van batterijen

Gebaseerd op 5% zenden, 5% ontvangen, 90% standby (standaardcyclus):

Geschatte levensduur van batterijen		
Standaardoplaad- oplossing	Type batterij	
	Standaard li-ionbatterij	Li-ionbatterij met hoge capaciteit
CLP0086BHLAA (kabel)	9 uur	14 uur
CLP0086BBLAA (Bluetooth)	8 uur	12 uur

## Li-ionbatterij verwijderen

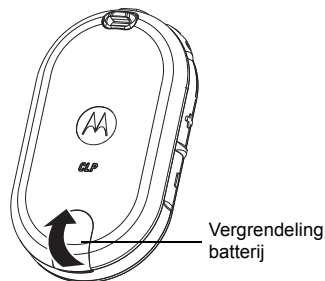

1. Schakel de portofoon UIT.
2. Duw de vergrendeling onder aan het batterijklepje omhoog en verwijder het batterijklepje.
3. Trek de batterij uit de portofoon.

## Voeding, adapters en oplaadstation

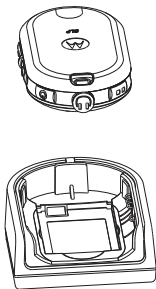

De portofoon is voorzien van één Oplaadstation met transformator. Zie Sectie 'Opladers' op pagina 41 voor meer informatie.

## Losse batterij opladen

De batterij van de CLP-portofoons kunnen worden opgeladen als losse batterij, met een oplader voor één toestel (SUC), onderdeelnr. IXPN4028, of een oplader voor meerdere toestellen (MUC), onderdeelnr. IXPN4029.

**Opmerking:** Zorg er bij extra oplaadstations en voedingseenheden voor dat deze van een vergelijkbare uitvoering zijn. Raadpleeg Sectie 'Opladers' op pagina 41 voor het onderdeelnummer.

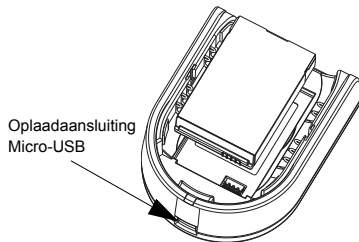

U kunt de batterij als volgt opladen:

1. Sluit de voedingsapparatuur aan op de micro-USB-poort aan de voorzijde van de oplader.

2. Sluit de CLP-voedingsapparatuur aan op een stopcontact.
3. Plaats de batterij in het vak, met de binnenzijde van de batterij naar de voorzijde van de oplader (zie afbeelding).
4. Let er op dat de sleuven in de batterij goed aansluiten op de oplader.

### Geschatte oplaadtijd

De volgende tabel bevat de geschatte tijd voor het opladen van de batterij.

Geschatte oplaadtijd		
Oplaadmethode	Type batterij	
	Standaard li-ionbatterij	Li-ionbatterij met hoge capaciteit
Oplader voor één toestel	4 uur	5,5 uur
Oplader voor meerdere toestellen	2,5 uur	4 uur

Zie Sectie 'Batterijen' op pagina 40 voor meer informatie.

### De portofoon opladen met het oplaadstation voor één toestel (SUC)

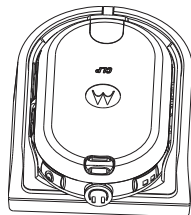

1. Plaats de oplader op een vlakke ondergrond.
2. Sluit de voedingsapparatuur aan op de micro-USB-poort aan de voorzijde van de oplader.
3. Sluit de voedingsapparatuur vervolgens aan op een stopcontact.
4. Plaats de portofoon (met geïnstalleerde batterij) zo in de oplader dat de voorzijde omlaag is gericht en de contactpunten voor opladen zijn uitgelijnd met de contactpunten op de portofoon.

**Opmerking:** Zet het toestel uit als een geïnstalleerde batterij wordt opgeladen, om de batterij optimaal te laden. De portofoon past met de houder in de oplader wanneer deze met de voorzijde omlaag wordt geplaatst.



## Opladen met de oplader voor meerdere toestellen (optioneel accessoire)

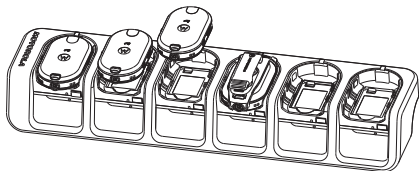

In de oplader voor meerdere toestellen (MUC) kunt u zes portofoons plaatsen om op te laden. Elk van de oplaadvakken biedt plaats voor één portfoon (met geplaatste batterij). De oplader voor meerdere toestellen biedt daarnaast ruimte voor het opbergen van headsets.

1. Plaats de oplader op een vlakke ondergrond of bevestig deze aan de muur.
2. Sluit de voedingskabel aan op de aansluiting op de oplader voor meerdere toestellen.
3. Sluit het ene uiteinde van de voedingskabel aan op een stopcontact en het andere op de oplader.

4. Schakel de portfoon uit.

**Opmerking:** Als de portfoon is ingeschakeld tijdens het opladen, zal het opladen langer duren.

5. Plaats de portfoon (met geïnstalleerde batterij) zo in de oplader dat de voorzijde omlaag is gericht en de portfooncontactpunten zijn uitgelijnd met de contactpunten op de MUC.

**Opmerking:** U kunt ook alleen de batterij in het oplaadvak plaatsen (gebruik in dat geval de sleuf op het vlakke oppervlak).



### Leds voor opladen

Op het oplaadstation is het oplaadvak uitgerust met een led.

Op de MUC zijn de zes oplaadvakken uitgerust met een led. De leds zijn in paren gegroepeerd om aan te geven welke oplaadvakken bij elkaar horen. De led is rood wanneer de batterij wordt opgeladen. Wanneer de batterij volledig is opgeladen, wordt de led groen.

**Opmerking:** Met het oplaadstation voor meerdere toestellen is het ook mogelijk tot twee portofoons te 'klonen' (twee brontoestellen en twee doeltoestellen). Raadpleeg Sectie 'Portofoons klonen' op pagina 23 voor meer informatie.

- Raadpleeg Sectie 'Accessoires' op pagina 40 voor het onderdeelnummer.

Indicatielampje op oplader			
Status	Ledstatus		Opmerkingen
Bezig met opladen	Continu rood		De oplader is actief.
Opladen voltooid	Continu groen		Batterij is volledig opgeladen.
Probleem met batterij(*)	Rood knipperend		Er is een probleem met de batterij geconstateerd toen deze werd geplaatst.
<p><b>Opmerking:</b> De led is rood wanneer de batterij wordt opgeladen. Wanneer de batterij volledig is opgeladen, wordt de led groen.</p> <p><b>Opmerking:</b> (*) U kunt u dit probleem waarschijnlijk oplossen door de batterij opnieuw te plaatsen.</p>			

## De *Bluetooth*-headset opladen

Raadpleeg de instructies bij uw *Bluetooth*-headset voor informatie over het opladen.

### *De Bluetooth-headset opladen met de oplader voor meerdere toestellen en kloonkabel van de CLP-serie (optioneel accessoire)*

U kunt ook uw *Bluetooth*-headset opladen met de oplader voor meerdere toestellen (MUC), onderdeelnr. IXPN4029 (optioneel accessoire), en kloonkabel HKKN4026 (optioneel accessoire).

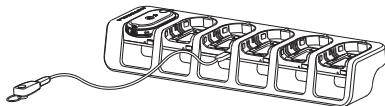





- Sluit het ene uiteinde van de microconnector van de kloonkabel aan op de USB-poort van de oplader voor meerdere toestellen (er zijn 6 USB-poorten op de oplaadvakken van het accessoire).

- Sluit het andere uiteinde van de kloonkabel aan op de USB-poort van de USB-poort van de *Bluetooth*-headset voor het opladen.

**Opmerking:** Raadpleeg de informatie over het oplaadstatuslampje in de oplaad instructies van uw *Bluetooth*-headset.

## De batterijstatus controleren

Wanneer het toestel is ingeschakeld, drukt u de aan/uit-knop kort in. Via de functies voor de geavanceerde statusindicator en spraakgestuurde bewerkingen(\*) wordt u geïnformeerd over de batterijstatus van de portofoon.

Accustatus		
Niveau	Ledstatus	Kleur
Batterijniveau hoog (70-100%)		Groen
Batterijniveau gemiddeld (30-70%)		Geel
Batterijniveau laag (10-30%)		Rood
Batterijniveau kritiek (0-10%)		Rood knipperend

Nadat de functies voor de geavanceerde statusindicator en spraakgestuurde bewerkingen(\*) de BATTERIJSTATUS hebben doorgegeven, wordt de huidige kanaalkleur hersteld.

**Opmerking:** (\*) Mogelijk niet beschikbaar op bepaalde eerder geleverde portofoons.

## DE PORTOFOON PROGRAMMEREN VIA DE CPS

Uw leverancier of systeembeheerder kan de portofoon hebben aangepast aan uw specifieke eisen. Vraag uw leverancier of systeembeheerder om meer informatie.

### De portofoon programmeren

U programmeert de portofoon als volgt:

1. Sluit de portofoon via het oplaadstation of het laadoppervlak met het etiket 'PROG' aan op de oplader voor meerdere toestellen en de CPS-programmeerkabel.

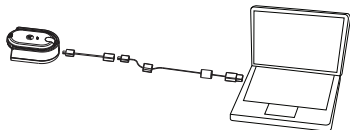

De portofoon programmeren via een oplader voor één toestel

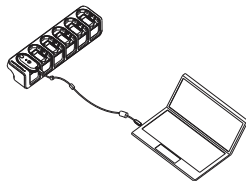

### De portofoon programmeren via een oplader voor meerdere toestellen

2. Controleer of de portofoon is ingeschakeld.
3. Zodra de portofoon is aangesloten, opent u de CPS en selecteert u 'Read' (Lezen) op de werkbalk om het radioprofiel weer te geven. Met de CPS kan de gebruiker instellingen wijzigen als Algemeen, Audio, Menu, Kanalen, Scanlijst, Aangepaste PL/DPL, *Bluetooth*(\*), en frequenties en PL/DPL-codes op elk kanaal selecteren.
4. Druk na het wijzigen van de instellingen op 'Write' (Schrijven) op de werkbalk om de instellingen op te slaan.

Raadpleeg het helpmenu op de CPS voor meer informatie over de programmeersoftware.

**Opmerking:** (\*) De CPS-programmeerkabel (onderdeelnr. HKKN4027) is los leverbaar. Neem contact op met uw Motorola Solutions-leverancier voor meer informatie.

**Opmerking:** (\*) *Bluetooth* is alleen beschikbaar bij bepaalde modellen.

**CLP0086BHLAA (kabel) en CLP0086BBLAA (*Bluetooth*)**

Kanaalnr.	Frequentie-instelling	Sub-codes	Werkingsfrequentie (MHz)
1	446.00625	219 (*)	446.00625 – 446.09375
2	446.01875	219 (*)	446.00625 – 446.09375
3	446.03125	219 (*)	446.00625 – 446.09375
4	446.04375	219 (*)	446.00625 – 446.09375
5	446.05625	219 (*)	446.00625 – 446.09375
6	446.06875	219 (*)	446.00625 – 446.09375
7	446.08125	219 (*)	446.00625 – 446.09375
8	446.09375	219 (*)	446.00625 – 446.09375

(\*) 39 standaard-CTCSS-, 6 aangepaste CTCSS-, 84 standaard-DCS- en 6 aangepaste DCS-codes

# PORTOFOONS KLONEN

## INSTELLINGEN PORTOFOONS KLONEN

U kunt instellingen van de CLP-portofoon van de ene portofoon (de bron) naar een andere portofoon kopiëren met behulp van de CLP-opladerset voor één toestel (SUC), onderdeelnr. IXPN4028 en de CLP-kloonkabelset, onderdeelnr. HKKN4026 (optioneel accessoire) of CLP-opladerset voor meerdere toestellen (MUC), onderdeelnr. IXPN4029 (optioneel accessoire).

Een multikanaalportofoon kan worden gekloond tot een enkelkanaalportofoon, maar dan wordt alleen het eerste kanaal gekloond. Tijdens het klonen hoeft de stekker van de oplader voor meerdere toestellen niet in het stopcontact te zitten, maar beide portofoons moeten wel beschikken over een opgeladen batterij.

**Opmerking:** De aangepaste CLP-software gebruikt de led ook om de status 'geslaagd' of 'mislukt' door te geven bij het klonen. Een groene led tijdens het klonen geeft de status 'geslaagd' aan en een rode led tijdens het klonen geeft de status 'mislukt' aan.

## INSTRUCTIES VOOR KLONEN

Portofoons klonen met de CLP-kloonkabelset, onderdeelnr. HKKN4026 (optioneel accessoire)



**De portofoonklonenvia een oplader voor één toestel**

**Bronportofoon:** De portofoon die wordt gekloond

**Doelportofoon:** De portofoon waarvan de configuratie van de 'Bronportofoon' wordt gekopieerd.

Zorg er voordat u begint met klonen voor dat:

- De batterij in elk van de portofoons volledig opgeladen is
  - Er twee CLP-opladersets voor één toestel (SUC) zijn
  - Beide portofoons zijn uitgeschakeld
1. Verwijder alle kabels (voedings- en USB-kabels) uit de opladers voor één toestel.

2. Sluit het ene uiteinde van de microconnector van de kloonkabel aan op een oplader voor één toestel. Sluit het andere uiteinde van de kabel aan op een andere oplader voor één toestel.
- Opmerking:** Tijdens het kloonproces wordt de oplader voor één toestel niet van stroom voorzien. De batterijen worden niet opgeladen. Er wordt datacommunicatie tot stand gebracht tussen beide portofoons.
3. Schakel de doelportofoon in en plaats deze in een van de opladers voor één toestel.
4. Schakel de 'Brontelefoon' in volgens de onderstaande instructies: • Houd de PTT-knop (Push-to-Talk) en de knop '-' tegelijkertijd ingedrukt terwijl u de portofoon inschakelt, totdat u het kloonsignaal hoort en de geavanceerde statusindicator  twee keer geel knippert.
5. Plaats de bronportofoon met een audio-accessoire in de oplader voor één toestel en druk vervolgens op de menuknop om het kloonproces te starten.
6. Na het klonen genereert de bronportofoon een signaal om aan te geven of het klonen is gelukt. Als de procedure is gelukt, klinkt het geluid van een goede toetsaanslag. Is de procedure mislukt, dan klinkt er een 'bonk'. (Dit signaal wordt binnen vijf seconden afgespeeld.)
7. Wanneer u het kloonproces hebt voltooid, moet u de portofoons in- en weer uitschakelen om de normale gebruikersmodus te herstellen (de kloonmodus af te sluiten).



### ***Als het klonen is mislukt***

Er klinkt een geluid als een 'bonk' om aan te geven dat het klonen is mislukt. Voer in dat geval de volgende stappen uit voordat het klonen opnieuw wordt geprobeerd.

1. Zorg ervoor dat de batterijen in beide portofoons volledig zijn opgeladen.
2. Controleer of de kloonkabel goed is aangesloten op beide opladers voor één toestel.
3. Zorg ervoor dat de batterijen goed zijn aangebracht in de portofoons.
4. Controleer of er zich geen vuil bevindt op de contacten van de oplaadstations of portofoons.
5. Controleer of de bronportofon in de modus voor klonen staat.
6. Zorg dat de te klonen portofon is ingeschakeld.

7. Beide portofoons moeten hetzelfde type hebben (dezelfde frequentieband, dezelfde regio en hetzelfde transmissievermogen).

**Opmerking:** Deze kloonkabel is alleen geschikt voor een oplaadstation voor één toestel dat compatibel is met Motorola Solutions. Geef bij het bestellen van de kloonkabel de CLP-kloonkabelset, onderdeelnummer HKKN4026 op. Raadpleeg voor meer informatie over accessoires Sectie 'Accessoires' op pagina 40.

**Portofoons klonen met de CLP-opladerset voor meerdere toestellen (MUC) onderdeelnr. IXP4029 (optioneel accessoire)**

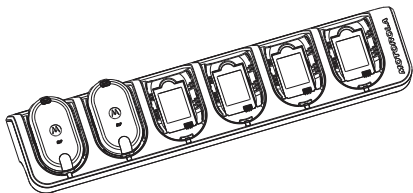

**De portofoon klonen via een oplader voor meerdere toestellen**

1. Als u voor de bronportofoons de modus voor klonen wilt inschakelen, houdt u de PTT-knop en '1' ingedrukt terwijl u de portofoon inschakelt, totdat de toon voor klonen wordt afgespeeld en de geavanceerde statusindicator twee keer geel knippert ☀️.
2. Plaats de bronportofoon in een van de oplaadvakken met het label voor klonen.
3. Schakel de doelportofoon in en plaats deze in het bijbehorende oplaadvak met het label voor klonen en start het kloonproces.
4. Druk op de bronportofoon op de menuknop om te beginnen met klonen. Via een geluidssignaal op de bronportofoon wordt aangegeven dat wordt begonnen met klonen.
5. Nadat het klonen is voltooid, schakelt u de doelportofoon in en weer uit om de portofoon te activeren.
6. Als u nog een portofoon wilt klonen, herhaalt u stap 3, 4 en 5.
7. Als u de modus voor klonen op de bronportofoon wilt afsluiten, schakelt u de portofoon uit.

## GEAVANCEERDE AUDIOCONFIGURATIE (\*)

(\*) Verbeteringsfunctie op CLP-portofoons. Mogelijk niet beschikbaar op vorige geleverde portofoons.

Met geavanceerde portofoonconfiguratie kunt u de volgende instellingen configureren op basis van een vooraf geprogrammeerde lijst, zonder dat u een computer hoeft te gebruiken.

- Kanalen
- Frequenties
- Codes (CTCSS/DPL)

Met frequenties kan de gebruiker frequenties voor elk kanaal selecteren. Codes dragen bij tot het beperken van storing door de gebruiker te voorzien van een reeks codecombinaties voor het filteren van ruis en ongewenste boodschappen.

### Overgaan op geavanceerde audioconfiguratiemodus

Voordat u begint, zorgt u ervoor dat het apparaat is uitgeschakeld.

**Opmerking:** Zorg er bij *Bluetooth*-modellen voor dat het accessoire met kabel is aangesloten of dat de *Bluetooth*-headset is aangesloten, voordat u overgaat op de geavanceerde portofoonconfiguratiemodus.

1. Druk tegelijkertijd op de knop PTT, '+' en de aan/uit-knop en houd 3 tot 5 seconden ingedrukt, totdat u een geluidssignaal en de spraakopdracht 'Programming Mode' (Programmeermodus) hoort.

**Opmerking:** Het indicatielampje hoort groen te knipperen.

2. Druk op de menuknop om de gewenste instellingen te wijzigen:
  - Kanaal (voor modellen met meerdere kanalen)
  - Frequentie
  - Code
3. De spraakopdracht geeft de menu-items en de huidige instellingen ervan aan. Om de instellingen te wijzigen drukt u op de knoppen '+' en '-'. Als u naar het volgende menu-item wilt gaan, drukt u op de menuknop.

4. Als u de modus geavanceerde portofoonconfiguratie wilt afsluiten, drukt u op PTT-knop totdat u een geluidssignaal hoort.
5. Ga over tot de normale portofoonbediening.

## PROBLEMEN OPLOSSEN

Symptoom	Mogelijke remedie
Geen stroom	Laad de li-ionbatterij op of vervang deze. Een extreme bedrijfstemperatuur kan gevolgen hebben voor de levensduur van batterijen. Raadpleeg Sectie 'Li-ionbatterij' op pagina 13.
Er klinken andere geluiden of gesprekken op een kanaal	Controleer of de ruisfiltercode is ingesteld. Het kan zijn dat de frequentie of ruisfiltercode in gebruik is. Instellingen wijzigen: verander de frequenties of codes op alle portofoons. Zorg ervoor dat de portofoon tijdens het gebruik met de juiste frequentie en code werkt.
Boodschap klinkt vervormd	Het kan zijn dat de scramblefunctie is ingeschakeld, en/of dat de instelling niet overeenkomt met de instellingen op andere portofoons. Gebruik CPS op instellingen te wijzigen.
Geluidskwaliteit niet voldoende	Portofooninstellingen komen mogelijk niet overeen. Controleer frequenties, codes en bandbreedte om er zeker van te zijn dat deze op alle portofoons identiek zijn.

Symptoom	Mogelijke remedie
Beperkt bereik	<p>Stalen en/of betonnen bouwwerken, zware begroeiing, gebouwen en voertuigen hebben een negatief effect op het bereik. Kijk of een directe zichtlijn de transmissie verbetert. Verander de plaats. Als u het bereik en de dekking wilt vergroten, kunt u belemmeringen verwijderen of het vermogen verhogen.</p> <p>UHF-portofoons bieden bredere dekking in industrie- en commerciële gebouwen.</p> <p>Het verhogen van het vermogen levert een groter signaalbereik en verhoogde penetratie van belemmeringen.</p>
Boodschap niet verzonden/ ontvangen	<p>Let er op dat u de PTT-knop volledig indrukt als u spreekt. Controleer of de portofoons dezelfde instellingen hebben voor kanaal, frequentie, ruisfiltercode en scramblefunctie. Raadpleeg Sectie 'Zenden en ontvangen' op pagina 8.</p> <p>Laad de batterijen op, vervang deze of plaats ze correct in het toestel. Raadpleeg Sectie 'Li-ionbatterij' op pagina 13.</p> <p>Belemmeringen en gebruik binnenshuis of in voertuigen, kunnen van invloed zijn op de ontvangst. Verander van plaats. Zorg dat de portofoon in de scanmodus staat. Raadpleeg Sectie 'Scannen' op pagina 11.</p>

<b>Symptoom</b>	<b>Mogelijke remedie</b>
Hevige ruis of storingen	De portofoons bevinden zich te dicht bij elkaar. De afstand moet minstens anderhalve meter bedragen. De portofoons bevinden zich te ver van elkaar of er zijn obstakels die de ontvangst belemmeren.
Batterijen bijna leeg	Laad de li-ionbatterij op of vervang deze. Een extreme bedrijfstemperatuur kan gevolgen hebben voor de levensduur van batterijen. Raadpleeg Sectie 'Li-ionbatterij' op pagina 13.
De led van het oplaadstation gaat niet knipperen	Controleer of de portofoon/batterij op de juiste wijze is geplaatst en controleer of de contacten van batterij/oplader schoon zijn en of de oplaadpen goed is aangebracht. Raadpleeg Sectie 'Losse batterij opladen' op pagina 15 en Sectie 'Indicatielampje op oplader' op pagina 18.
Kan VOX-functie niet activeren	De VOX-functie is mogelijk uitgeschakeld. Gebruik de CPS om te controleren of het VOX-gevoelighheidsniveau niet is ingesteld op '0'. Het accessoire werkt niet of is niet compatibel.

Symptoom	Mogelijke remedie
De batterij wordt niet opgeladen hoewel deze al enige tijd in het oplaadstation zit	Controleer of het oplaadstation is aangesloten op een geschikt en werkend stopcontact. Raadpleeg Sectie 'Losse batterij opladen' op pagina 15. Controleer de leds van de oplader om te zien of er iets mis is met de batterij. Raadpleeg Sectie 'Indicatielampje op oplader' op pagina 18.
Kan <i>Bluetooth</i> -headset niet koppelen	Zorg ervoor dat de <i>Bluetooth</i> -doelheadset niet op een ander apparaat is aangesloten.
Kan geen verbinding maken met <i>Bluetooth</i> -headset	Zorg ervoor dat de <i>Bluetooth</i> -doelheadset niet op een ander apparaat is aangesloten.
Koppelen met verkeerde <i>Bluetooth</i> -headset	Voer geen koppelprocedures uit naast andere <i>Bluetooth</i> -headsettoestellen. CLP <i>Bluetooth</i> maakt gebruik van nabijheidskoppeling. Zorg ervoor dat de headset zich naast de CLP-portofoon bevindt.
<b>Opmerking:</b> Als een functie van de portofoon lijkt af te wijken van de standaard- of vooraf geprogrammeerde waarden, controleert u of het toestel met de CPS is geprogrammeerd met een aangepast profiel.	



# GEBRUIK EN ONDERHOUD

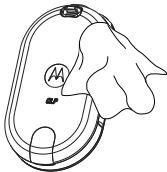

Gebruik een zachte doek om de buitenkant schoon te maken.

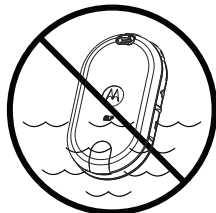

Niet onderdompelen in water.

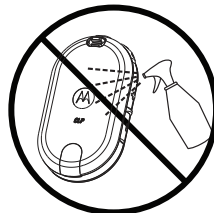

Gebruik geen alcohol of schoonmaakmiddelen.

## Als het draagbare toestel in water heeft gelegen...

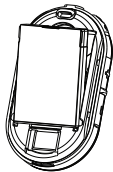

Uitschakelen en batterijen verwijderen.

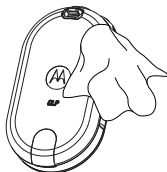

Droog het toestel met een zachte doek.

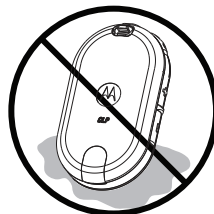

Niet gebruiken voordat het toestel volledig droog is.

## PORTOFOONFREQUENTIE- EN CODESCHEMA'S

Deze schema's bevatten frequentiegegevens en zijn handig als portofoons uit de Motorola Solutions CLP-serie worden gebruikt met andere professionele portofoons. De meeste frequentieposities zijn gelijk aan die van de series Spirit M, GT, S, XTN, RDX en CLS (waar van toepassing). De bandbreedtes zijn verschillend.

Kanaal	Frequentie (MHz)	Bandbreedte
1	446.00625	12,5 kHz
2	446.01875	12,5 kHz
3	446.03125	12,5 kHz
4	446.04375	12,5 kHz
5	446.05625	12,5 kHz
6	446.06875	12,5 kHz
7	446.08125	12,5 kHz
8	446.09375	12,5 kHz

## CTCSS-code (Hz)

CTCSS	Toonfrequentie (Hz)	CTCSS	Toonfrequentie (Hz)	CTCSS	Toonfrequentie (Hz)
0	Uit	16	114.8	32	203.5
1	67.0	17	118.8	33	210.7
2	71.9	18	123.0	34	218.1
3	74.4	19	127.3	35	225.7
4	77.0	20	131.8	36	233.6
5	79.7	21	136.5	37	241.8
6	82.5	22	141.3	38	250.3
7	85.4	23	146.2	122(*)	69.3
8	88.5	24	151.4	124	Aangepaste CTCSS
9	91.5	25	156.7	125	Aangepaste CTCSS
10	94.8	26	162.2	126	Aangepaste CTCSS
11	97.4	27	167.9	127	Aangepaste CTCSS
12	100.0	28	173.8	128	Aangepaste CTCSS
13	103.5	29	179.9	129	Aangepaste CTCSS
14	107.2	30	186.2		
15	110.9	31	192.8		

**Opmerking:** (\*) Nieuwe CTCSS-code

**DPL-code**

DPL	Code	DPL	Code	DPL	Code	DPL	Code	DPL	Code	DPL	Code
39	023	53	114	67	174	81	315	95	445	109	631
40	025	54	115	68	205	82	331	96	464	110	632
41	026	55	116	69	223	83	343	97	465	111	654
42	031	56	125	70	226	84	346	98	466	112	662
43	032	57	131	71	243	85	351	99	503	113	664
44	043	58	132	72	244	86	364	100	506	114	703
45	047	59	134	73	245	87	365	101	516	115	712
46	051	60	143	74	251	88	371	102	532	116	723
47	054	61	152	75	261	89	411	103	546	117	731
48	055	62	155	76	263	90	412	104	565	118	732
49	071	63	156	77	265	91	413	105	606	119	734
50	072	64	162	78	271	92	423	106	612	120	743
51	073	65	165	79	306	93	431	107	624	121	754
52	074	66	172	80	311	94	432	108	627	123(*)	645

**Opmerking:** (\*) Nieuwe DPL-code

**DPL-code (vervolg)**

DPL	Code	DPL	Code	DPL	Code	DPL	Code
130	Omgekeerde DPL 39	155	Omgekeerde DPL 64	180	Omgekeerde DPL 89	205	Omgekeerde DPL 114
131	Omgekeerde DPL 40	156	Omgekeerde DPL 65	181	Omgekeerde DPL 90	206	Omgekeerde DPL 115
132	Omgekeerde DPL 41	157	Omgekeerde DPL 66	182	Omgekeerde DPL 91	207	Omgekeerde DPL 116
133	Omgekeerde DPL 42	158	Omgekeerde DPL 67	183	Omgekeerde DPL 92	208	Omgekeerde DPL 117
134	Omgekeerde DPL 43	159	Omgekeerde DPL 68	184	Omgekeerde DPL 93	209	Omgekeerde DPL 118
135	Omgekeerde DPL 44	160	Omgekeerde DPL 69	185	Omgekeerde DPL 94	210	Omgekeerde DPL 119
136	Omgekeerde DPL 45	161	Omgekeerde DPL 70	186	Omgekeerde DPL 95	211	Omgekeerde DPL 120
137	Omgekeerde DPL 46	162	Omgekeerde DPL 71	187	Omgekeerde DPL 96	212	Omgekeerde DPL 121
138	Omgekeerde DPL 47	163	Omgekeerde DPL 72	188	Omgekeerde DPL 97	213	Omgekeerde DPL 123
139	Omgekeerde DPL 48	164	Omgekeerde DPL 73	189	Omgekeerde DPL 98	214	Aangepaste DPL
140	Omgekeerde DPL 49	165	Omgekeerde DPL 74	190	Omgekeerde DPL 99	215	Aangepaste DPL
141	Omgekeerde DPL 50	166	Omgekeerde DPL 75	191	Omgekeerde DPL 100	216	Aangepaste DPL
142	Omgekeerde DPL 51	167	Omgekeerde DPL 76	192	Omgekeerde DPL 101	217	Aangepaste DPL
143	Omgekeerde DPL 52	168	Omgekeerde DPL 77	193	Omgekeerde DPL 102	218	Aangepaste DPL
144	Omgekeerde DPL 53	169	Omgekeerde DPL 78	194	Omgekeerde DPL 103	219	Aangepaste DPL
145	Omgekeerde DPL 54	170	Omgekeerde DPL 79	195	Omgekeerde DPL 104		
146	Omgekeerde DPL 55	171	Omgekeerde DPL 80	196	Omgekeerde DPL 105		
147	Omgekeerde DPL 56	172	Omgekeerde DPL 81	197	Omgekeerde DPL 106		
148	Omgekeerde DPL 57	173	Omgekeerde DPL 82	198	Omgekeerde DPL 107		
149	Omgekeerde DPL 58	174	Omgekeerde DPL 83	199	Omgekeerde DPL 108		
150	Omgekeerde DPL 59	175	Omgekeerde DPL 84	200	Omgekeerde DPL 109		
151	Omgekeerde DPL 60	176	Omgekeerde DPL 85	201	Omgekeerde DPL 110		
152	Omgekeerde DPL 61	177	Omgekeerde DPL 86	202	Omgekeerde DPL 111		
153	Omgekeerde DPL 62	178	Omgekeerde DPL 87	203	Omgekeerde DPL 112		
154	Omgekeerde DPL 63	179	Omgekeerde DPL 88	204	Omgekeerde DPL 113		

# BEPERKTE GARANTIE VAN MOTOROLA SOLUTIONS

## GARANTIE-INFORMATIE

De erkende Motorola Solutions-dealer of -leverancier waar u de Motorola Solutions-portofoon en/of originele accessoires hebt gekocht, zal garantieclaims in behandeling nemen en/of service binnen de garantie verlenen. Breng de portofoon naar uw dealer of leverancier als u behoefte hebt aan service binnen de garantie. Stuur de portofoon niet op naar Motorola Solutions. Om aanspraak te kunnen maken op garantie dient u de aankoopnota of een vergelijkbaar bewijs van aankoop voorzien van de aankoopdatum te overleggen. Op de portofoon moet ook duidelijk het serienummer leesbaar zijn. De garantie vervalt als het type- of serienummer op het product is veranderd, verwijderd of onleesbaar gemaakt.

## WAT VALT NIET ONDER DE GARANTIE

- Defecten of beschadigingen die het gevolg zijn afwijkend gebruik, gebruik onder abnormale omstandigheden of het niet naleven van de instructies in deze gebruikershandleiding.
- Defecten of beschadigingen die het gevolg zijn van misbruik, ongelukken of onachtzaamheid.
- Defecten of beschadigingen die het gevolg zijn van onjuist testen, bedienen, onderhouden of afstellen of van aanpassingen of wijzigingen aan het toestel.
- Breuk of beschadiging van antennes tenzij dit een rechtstreeks gevolg is van materiaal- of constructiefouten.
- Producten die zijn gedemonteerd of gerepareerd op een zodanige manier dat dit negatieve gevolgen heeft voor de prestaties, of dat gepaste controle en testen ten behoeve van een garantieclaim onmogelijk is.
- Defecten of beschadigingen als gevolg van bereik.

- Defecten of beschadigingen als gevolg van vocht of vloeistoffen.
- Alle kunststof oppervlakken en alle overige externe onderdelen die gekrast of beschadigd zijn als gevolg van normaal gebruik.
- Producten die in tijdelijke verhuur zijn gegeven.
- Periodiek onderhoud en reparatie of vervanging van onderdelen als gevolg van normaal gebruik en normale slijtage.

## ACCESSOIRES

## AUDIO-ACCESSOIRES

Onderdeelnr.	Beschrijving
HKLN4529_	CLP-serie: enkele oortelefoon met kort snoer
HKLN4602_	CLP-serie: enkele PTT-oortelefoon met niet-verstelbaar snoer
HKLN4603_	CLP-serie: enkele bewakingsoortelefoon
RLN6550_*	Draadloze oortelefoon, Bluetooth-accessoireset
PMLN6463_*	Zakelijke draadloze accessoireset

\* Dit product is alleen van toepassing op portofoons met Bluetooth-functionaliteit.

## BATTERIJEN

Onderdeelnr.	Beschrijving
HKNN4013_	CLP-serie: lithium-ionbatterijset met hoge capaciteit
HKNN4014_	CLP-serie: lithium-ionbatterijset met standaardcapaciteit
HKLN4440_	CLP-serie: lithium-ionbatterijklepset met hoge capaciteit
HKLN4441_	CLP-serie: lithium-ionbatterijklepset met standaardcapaciteit

## DRAAGACCESSOIRES

Onderdeelnr.	Beschrijving
HKLN4433_	Magnetische houderset uit de CLP-serie
HKLN4438_	CLP-serie: riemcliphouder



## OPLADERS

Onderdeelnr.	Beschrijving
IXPN4029_	CLP-serie: opladerset voor meerdere toestellen
IXPN4028_	CLP-serie: opladerset voor één toestel (SUC)
HKLN4508_	Oplaadconversieset voor Bluetooth-pod voor CLP-laders voor een of meer apparaten.

## PROGRAMMEERKABELS

Onderdeelnr.	Beschrijving
HKKN4027_	CLP-serie: CPS-kabelset
HKKN4028_	CLP-serie: kloonkabelset

# Opmerkingen

MOTOROLA, MOTO, MOTOROLA SOLUTIONS en het gestileerde M Logo zijn handelsmerken of gedeponeerde handelsmerken van Motorola Trademark Holdings, LLC en worden onder licentie gebruikt. Alle andere handelsmerken zijn het eigendom van hun respectieve eigenaars.

© 2012 en 2017 Motorola Solutions, Inc.

Alle rechten voorbehouden.

<b>Opphavsrett til programvare</b> .....	ii	<b>Radiokloning</b> .....	21
<b>Sikkerhetsstandarder for eksponering for radiofrekvenser (RF)</b> .....	iii	Klone radioinnstillinger .....	21
<b>Sikkerhetsinformasjon for batterier og ladere</b> .....	iv	Instruksjoner for kloning .....	21
<b>Innledning</b> .....	1	<b>Avansert konfigurering av radio (*)</b> .....	25
<b>Radiooversikt</b> .....	2	<b>Feilsøking</b> .....	26
Radiokontroller .....	2	<b>Bruk og stell</b> .....	30
Komme i gang .....	3	<b>Oversikt over radiofrekvenser og -koder</b> .....	31
Sette inn batteriet .....	3	<b>Begrenset garanti fra Motorola Solutions</b> .....	35
Koble til tilbehør med trådløs Bluetooth- teknologi (bare for utvalgte modeller) .....	5	<b>Tilbehør</b> .....	36
Overføre og motta .....	7	Lydtilbehør .....	36
Bruk av menyinnstillinger .....	8	Batterier .....	36
<b>Batteri- og laderfunksjoner</b> .....	12	Bæretilbehør .....	36
Batterifunksjoner .....	12	Ladere .....	37
<b>Programmere radioen med CPS</b> .....	19	Programmeringskabler .....	37

## OPPHAVSRETT TIL PROGRAMVARE

Motorola Solutions-produktene som beskrives i denne veiledningen, kan omfatte opphavsrettsbeskyttede dataprogrammer fra Motorola Solutions lagret i halvlederminner eller andre medier. Lovverket i USA og andre land gir Motorola Solutions enkelte eksklusive rettigheter til opphavsrettsbeskyttede dataprogrammer, blant annet enerett til å kopiere eller produsere det opphavsrettsbeskyttede dataprogrammet i en hvilken som helst form. Derfor kan eventuelle opphavsrettsbeskyttede dataprogrammer fra Motorola Solutions som forekommer i Motorola Solutions-produktene som beskrives i denne veiledningen, ikke kopieres, reproduseres, endres, dekompileres eller distribueres på noen måte uten uttrykkelig skriftlig tillatelse fra Motorola Solutions.

Dessuten gir ikke kjøp av Motorola Solutions-produkter direkte eller indirekte, gjennom innsigelsesavskjæring eller på annen måte noen lisens i henhold til Motorola Solutions opphavsrett, patenter eller patentsøknader, annet enn den vanlige ikke-eksklusive retten til bruk som i henhold til loven oppstår ved salg av et produkt.

# SIKKERHETSSTANDARDER FOR EKSPONERING FOR RADIOFREKVENSER (RF)

## Produktsikkerhet og samsvar med retningslinjer for RF-eksponering



Forsiktig!

Før du bruker dette produktet, må du lese driftsinstruksjonene for sikker bruk. Disse finner du i heftet om eksponering for RF-energi og produktsikkerhet som fulgte med radioen.

## OBS!

**Denne radioen kan bare benyttes til ervervsmessig bruk for å oppfylle FCC-kravene til eksponering for RF-energi.** Før du bruker dette produktet, må du lese informasjonen om RF-energi og driftsinstruksjonene i heftet om eksponering for RF-energi og produktsikkerhet som fulgte med radioen (Motorola Solutions-publikasjon, delnr. 6864117B25), for å sikre samsvar med grensene for eksponering for RF-energi.

Du kan laste ned fullversjonen av brukerveiledningen og vise en liste over Motorola Solutions-godkjente batterier og annet tilbehør ved å gå til følgende nettside: [www.motorolasolutions.com](http://www.motorolasolutions.com).

# SIKKERHETSINFORMASJON FOR BATTERIER OG LADERE

Dette dokumentet inneholder viktige sikkerhets- og driftsinstruksjoner. Les disse instruksjonene nøye og ta vare på dem for fremtidig referanse. Før du bruker batteriladeren, må du lese alle instruksjonene og advarselsmerkingene på

- laderen
  - batteriet
  - radioen som bruker batteriet
1. For å redusere risikoen for skader lader du bare de oppladbare, Motorola Solutions-godkjente batteriene. Andre batterier kan eksplodere og føre til personskader og andre skader.
  2. Bruk av tilbehør som ikke anbefales av Motorola Solutions, kan medføre risiko for brann, elektrisk støt eller skader.

3. For å redusere risikoen for skader på støpselet og ledningen drar du i støpselet, og ikke i ledningen, når du kobler fra laderen.
4. Skjøteledning skal ikke brukes med mindre det er helt nødvendig. Bruk av feil skjøteledning kan medføre risiko for brann og elektrisk støt. Hvis skjøteledning må brukes, må du sørge for at ledningsstørrelsen er 18 AWG for lengder opptil 2 meter, og 16 AWG for lengder opptil 3 meter.
5. For å redusere risikoen for brann, elektrisk støt eller skader må du ikke bruke laderen hvis den er ødelagt eller skadet på noen måte. Ta den med til en kvalifisert Motorola Solutions-representant.
6. Ikke demonter laderen: Den kan ikke repareres, og nye deler er ikke tilgjengelige. Demontering av laderen kan medføre risiko for elektrisk støt eller brann.
7. For å redusere risikoen for elektrisk støt kobler du laderen fra vekselstrømuttaket før du utfører vedlikehold eller rengjøring.

## RETNINGSLINJER FOR SIKKER BRUK

- Slå AV radioen når du lader batteriet.
- Laderen egner seg ikke til utendørs bruk. Bruk den kun på tørre steder / i tørre omgivelser.
- Koble laderen bare til en fungerende strømforsyning med riktig spenning (som angitt på produktet).
- Koble laderen fra strømspenningen ved å ta ut støpselet.
- Uttaket som utstyret er koblet til, skal være i nærheten og lett tilgjengelig.
- Maksimal temperatur rundt strømforsyningsutstyret må ikke overstige 40 °C.
- Kontroller at ledningen er plassert et sted hvor den ikke kan tråkkes på, snubles over eller utsettes for vann, skader eller belastning.

# Notater



## INNLEDNING

Takk for at du har kjøpt en Motorola Solutions toveis radio i CLP-serien™. Radioen er et resultat av Motorola Solutions over 80 år lange erfaring som verdensledende innen design og produksjon av kommunikasjonsutstyr. Radioene i CLP-serien gir effektiv og kostnadseffektiv kommunikasjon i virksomheter, for eksempel butikker, restauranter, hoteller og skoler. Profesjonelle toveis radioer fra Motorola Solutions er en perfekt kommunikasjonsløsning i alle bransjer der det stilles krav til effektivitet. Les denne veiledningen nøye før bruk for å gjøre deg kjent med riktig bruk av radioen.

Denne brukerveiledningen dekker følgende modeller i CLP-serien™ (\*):

Modell	Frekvensbånd	Overføringsstrøm	Antall kanaler	Bluetooth
CLP0086BHLAA (kablet)	UHF	0,5 W	8	Nei
CLP0086BBLAA (trådløs Bluetooth-teknologi)	UHF	0,5 W	8	Ja

**Merk:** (\*) Det er ikke sikkert at alle modeller er tilgjengelige på kjøpstidspunktet.

## INNHold I PAKKEN

Produktpakken inneholder følgende produkter og veiledninger:

- toveis radio i CLP-serien™
- belteholder med klype
- lithium-ionbatteri og batteridør
- drop-in-brettloader med omformer
- lydtilbehør
- hurtigreferanse for bruk, hefte med ladeinstruksjoner, hefte om RF-sikkerhet

**Produktinformasjon finner du her:**  
[www.motorolasolutions.com](http://www.motorolasolutions.com).

# RADIOOVERSIKT

## RADIOKONTROLLER

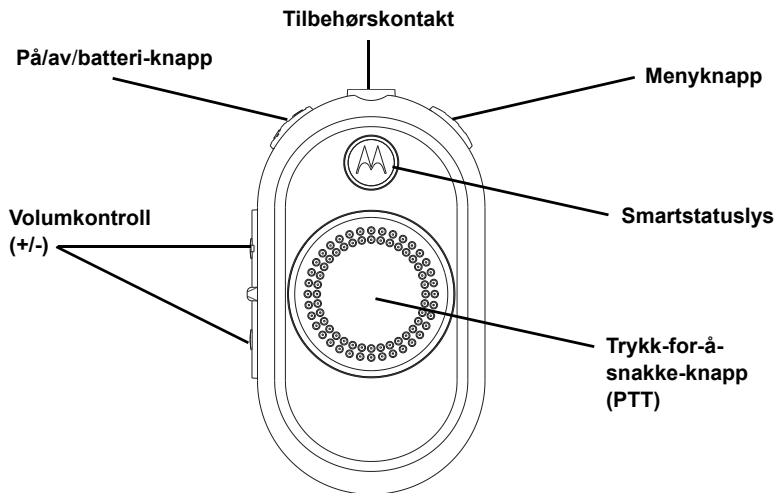

## KOMME I GANG

### SETTE INN BATTERIET

1. Dytt opp låsen nederst på batteridøren, og løft batteridøren av radioen.
2. Juster batterikontaktene i forhold til tappene i batterirommet. Sett inn kontaktsiden på batteriet først, og trykk deretter batteriet ned for å feste det.
3. Sett batteridøren tilbake på radioen. Dytt låsen ned for å låse.

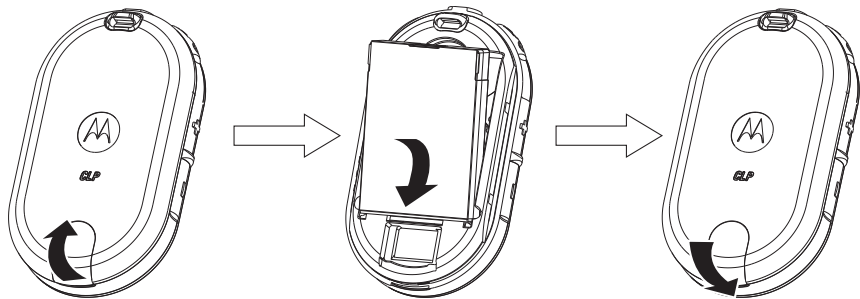

**Merk:** Standardmodellene av radioene i CLP-serien leveres med standard lithium-ionbatteri og standarddør for lithium-ionbatteri. Som et alternativ kan kunder bestille lithium-ionbatteri med høy

kapasitet og dør for lithium-ionbatteri med høy kapasitet.

## Koble til lydtilbehør

Koble til kablet lydtilbehør.

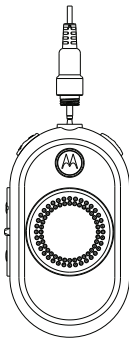

1. Slå AV radioen.
2. Ta av dekselet på tilbehørskontakten (gjelder bare modeller beregnet på trådløs Bluetooth-teknologi).
3. Koble lydtilbehøret til tilbehørskontakten på radioen. Skru pluggen på lydtilbehøret inn i kontakten, inntil den er riktig festet og koblet til i kontakten.

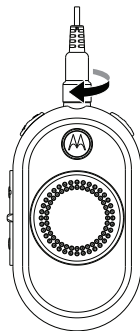





4. Slå PÅ radioen. Trykk på enten batteristatus-, meny- eller volumkontrollknappen for å kontrollere at det kommer lyd gjennom lydtilbehøret.

**Merk:** Det finnes mange ulike typer lydtilbehør til radioene i CLP-serien. Detaljert oversikt over lydtilbehør og informasjon om godkjent tilbehør finner du her: [www.motorolasolutions.com](http://www.motorolasolutions.com). Demp radiovolumet FØR du plasserer lydtilbehøret i eller nær øret.

## KOBLE TIL TILBEHØR MED TRÅDLØS BLUETOOTH-TEKNOLOGI (BARE FOR UTVALGTE MODELLER)

### Ta i bruk *Bluetooth*-hodetelefoner (første paring)

1. Slå AV radioen.
2. Sett *Bluetooth*-hodetelefonene i paremodus. Se heftet med instruksjoner for *Bluetooth*-hodetelefonene.
3. Hold nede PTT-knappen og på/av-knappen samtidig inntil den blå lampen på radioen lyser.

Konfigurering av lampe		
Brukermodus	Lampestatus	Farge
Paremodus for <i>Bluetooth</i>	<ul style="list-style-type: none"><li>• Siste tilkobling – blinker raskt blått</li><li>• Legg til eller slett / legg til – lyser blått</li></ul>	
Vellykket paring	Blinker blått/fiolett i 5 sekunder	
<i>Bluetooth</i> frakoblet	Blinker rødt/fiolett til radioen kobler seg til igjen	
Mislykket paring / tidsavbrudd	Blinker rødt/fiolett til radioen kobler seg til igjen	

**Merk:** *Bluetooth*-funksjonen deaktiveres når kablet lydtilbehør kobles til tilbehørskontakten på CLP-radioen.

### Koble til sist tilkoblede *Bluetooth*-hodetelefoner

1. Slå AV radioen.
2. Trykk på på/av-knappen for å slå PÅ radioen. (Kontroller at *Bluetooth*-hodetelefonene er slått PÅ.)

### Slette historikk for *Bluetooth*-hodetelefoner og ta i bruk *Bluetooth*-hodetelefoner

1. Slå AV radioen.
2. Sett *Bluetooth*-hodetelefonene i paremodus. Se heftet med instruksjoner for *Bluetooth*-hodetelefonene.
3. Hold nede menyknappen og på/av-knappen samtidig inntil den blå lampen på radioen lyser.

**Merk:** CLP-radioen bruker nærhetsparing. Kontroller at hodetelefonene befinner seg i tilstrekkelig nærhet til radioen. Pareprosessen tar cirka 14 sekunder.

## Slå radioen på og av

- Du slår radioen PÅ ved å holde nede på/av/ batteri-knappen inntil du hører en kort lyd og smartstatuslyset lyser.
- Du slår den AV ved å holde nede knappen inntil du hører en kort lyd og smartstatuslysendikatoren (rød) blinker én gang.

## Justere volumet

Slå på radioen PÅ, og angi volumnivå ved å trykke på volumkontrollen (“+/-”-knappen). Du kan velge mellom totalt 16 volumnivåer.

## Sette radioen inn i og ta den ut av belteholderen med klype

1. Skyv bunnen av radioen inn i hylsteret.
2. Fest toppen av hylsteret til radioen rundt tilbehørskontakten.
3. Ta radioen ut av hylsteret ved å dra i flippen(e) enten øverst eller nederst og dra ut radioen.

**Merk:** Når du bruker kablet lydtilbehør, fører du ledningen inn i fordypningen bak på hylsteret, slik at pluggen festes best mulig.

4. Lag en liten sløyfe på ledningen. Før ledningen gjennom ledningssporet, og fest ledningen i den U-formede fordypningen. Dra ordentlig til for å feste ledningen.
5. Snu klypen til den er i ønsket posisjon.

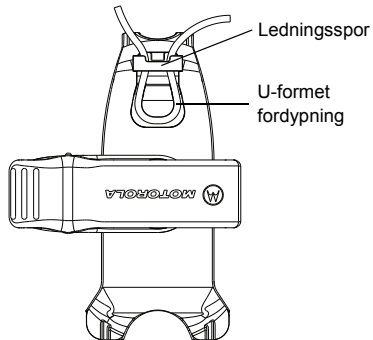

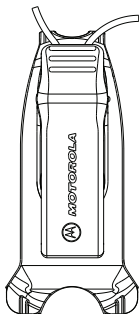

**Merk:** Det finnes mange ulike typer fleksibelt bæretilbehør til radioene i CLP-serien. Detaljert oversikt over bæretilbehør og informasjon om godkjent tilbehør finner du her: [www.motorolasolutions.com](http://www.motorolasolutions.com).

## OVERFØRE OG MOTTA

1. For å snakke holder du nede PTT-knappen på forsiden av radioen (eller på valgt kablet lydtilbehør med integrert PTT). Snakk tydelig inn i mikrofonen på lydtilbehøret. Når du er ferdig med å snakke, slipper du opp PTT for å lytte.
2. For å motta lytter du gjennom ørepluggen med angitt volumnivå. Trykk på PTT for å svare.

**Merk:** Radioene i CLP-serien krever alltid bruk av lydtilbehør med mikrofon og høyttaler.

## Dekningsområde

Antall etasjer (*)	Kvadratmeter
6	7 400

**Merk:** (\*) Representativ dekning

## BRUK AV MENYINNSTILLINGER

Trykk på menyknappen for å bla gjennom menyinnstillingene. Funksjon for taleassistert drift\* (\* finnes ikke på alle radioer i eldre partier). Når du er i menymodus, kan du når som helst trykke raskt på PTT-knappen eller vente i 3 sekunder for å gå ut av menyen.

HVIS DU VIL ...	TRINN 1	TRINN 2
Skifte kanal	Trykk på menyknappen for å bla deg frem til Channel (kanal).	Trykk på "+/-"-knappen for å skifte kanal.
Velge skjermmodus	Trykk på menyknappen for å bla deg frem til Monitor (skjerm).	Trykk på "+/-"-knappen for å aktivere eller deaktivere Monitor (skjerm).
Velge skannemodus	Trykk på menyknappen for å bla deg frem til Scan (skann).	Trykk på "+/-"-knappen for å aktivere eller deaktivere Scan (skann).
Sende ringelyd (aktiveres via CPS)	Trykk på menyknappen for å bla deg frem til Call Tone (ringelyd).	Trykk på "+/-"-knappen for å sende ringelyd.

**Raskt tips:** Du behøver ikke vente på at talebeskjeden fullføres, før du trykker på neste knapp.

**Merk:** Modeller med én kanal støtter skjerm- og skannemodus samt ringelyd. Modeller med én kanal støtter skannemodus når brukeren aktiverer dynamisk talkaround-skanning på en forsterkerkanal via Customer Programming Software.



## Velg kanal

Gjelder bare CLP-modeller med flere kanaler:

1. Når radioen er slått PÅ, trykker du på menyknappen for å høre talebeskjeden.
2. Velg ønsket kanal. Lampen viser fargen på den nye kanalen. Trykk på PPT-knappen eller vent 3 sekunder for å bekrefte.

- [Farge] "Channel" (kanal) – [Kanalnr.] – "To change" (for å endre) – "press +/-" (trykk på +/-)

## Standard kanalinnstillinger for CPS

CLP0086BHLAA (kablet)			CLP0086BBLAA (Bluetooth)		
Kanal	Lampestatus	Farge	Kanal	Lampestatus	Farge
1		Rødt	1		Rødt
2		Grønt	2		Grønt
3		Gult	3		Gult
4		Blått	4		Blått
5		Fiolett	5		Fiolett
6		Hvitt	6		Hvitt
7		Blågrønt	7		Blågrønt
8		Oransje	8		Oransje

## Overvåke en kanal

1. Aktiver ved å trykke på menyknappen for å bla deg frem til Monitor (skjerm).
2. Når skjermen er AV, kan du høre talebeskjeden: "Monitor" (skjerm) – "To activate" (for å aktivere) – "press +/-" (trykk på +/-).
3. Trykk på "+/-"-knappen for å aktivere skjermen, og trykk på "+/-"-knappen en gang til for å deaktivere.

**Merk:** Når skjermen er PÅ, kan du høre atmosfæriske forstyrrelser hvis det ikke registreres aktivitet, eller lyd hvis det er aktivitet på kanalen.

4. Velg skjermmodus ved å aktivere Monitor (skjerm) via menyen og vente på tidsavbrudd for menyen.
5. Deaktiver ved å trykke på PPT-knappen når du er i skjermmodus.

## Skanne

Gjelder bare for modeller med flere kanaler.

Du kan skanne opptil 8 kanaler. Når radioen registrerer aktivitet, slutter den å skanne og låser den aktive kanalen. På denne måten kan du snakke og lytte til personen som overfører, uten å skifte kanal.

1. Trykk på menyknappen for å bla deg frem til Scan (skann).
2. Når skanning er AV, hører du talebeskjeden: "Scan" (skann) – "To activate" (for å aktivere) – "press +/-" (trykk på +/-).
3. Trykk på "+/-"-knappen for å aktivere skanning, og trykk på "+/-"-knappen en gang til for å deaktivere.
4. Når skanning er på, hører du talebeskjeden: "Scan" (skann) – "To deactivate" (for å deaktivere) – "press +/-" (trykk på +/-).

## Sende ringelyd (aktiveres via CPS)

1. Trykk på menyknappen for å bla deg frem til Call Tone (ringelyd).
2. Trykk på "+/-"-knappen for å overføre valgt ringelyd.

**Merk:** Du kan velge mellom 3 ringelyder.

## Dempefunksjon (\*)

Med dempefunksjonen kan du raskt dempe volumet i hodetelefonene.

1. Hold nede "+"- eller "-"-knappen mens du mottar lyd, for raskt å dempe volumet i hodetelefonene til Mute Headset Volume-innstillingen (demp volumet på hodetelefonene) (kan konfigureres via CPS). Du hører følgende talebeskjed: "Mute" (demp).
2. For å gå tilbake til forrige innstilling for volum i hodetelefonene holder du "+"- eller "-"-knappen inne en gang til. Du hører følgende talebeskjed: "Unmute" (demp av).

**Merk:** (\*) Tilleggsfunksjon på CLP-radioer. Finnes ikke på alle radioer i eldre partier. Den forbedrede CLP-programvaren støtter ikke volumrulling, slik de gamle CLP-modellene gjorde.

## Klart-lyd (\*)

Ved bruk av ulike typer enheter kan *Bluetooth*-brukere gå glipp av enkelte ord på grunn av manglende *Bluetooth*-tilkobling. Klart-lyden setter av litt tid, slik at forbindelsen mellom radioen og hodetelefonene etableres på nytt, og slik at brukeren går glipp av færre ord. (Klart-lyden er som standard deaktivert på CPS på *Bluetooth*-modellene.)

**Merk:** (\*) Tilleggsfunksjonen på CLP-radioer finnes ikke på alle radioer i eldre partier.

# BATTERI- OG LADERFUNKSJONER

## BATTERIFUNKSJONER

Radioer i CLP-serien bruker lithium-ionbatterier med ulik kapasitet, noe som påvirker batterilevetiden.

### Om lithium-ionbatterier

Radioer i CLP-serien leveres med et oppladbart lithium-ionbatteri. Dette batteriet bør lades før første gangs bruk for å sikre optimal kapasitet og ytelse.

Batterilevetiden avhenger av flere faktorer. Blant de viktigste er jevnlig overlading av batteriene og gjennomsnittlig utlading for hver syklus. Jo mer overlading og jo større gjennomsnittlig utlading, jo færre sykluser varer vanligvis batteriet. Et batteri som overlades og utlades 100 % flere ganger om dagen, varer for eksempel færre sykluser enn et batteri som utsettes for mindre overlading og utlades 50 % per dag. Og et batteri som utsettes for minimal overlading og en gjennomsnittlig utlading på bare 25 %, varer enda lenger.

Motorola Solutions-batterier er spesielt utviklet for bruk sammen med Motorola Solutions-ladere, og omvendt. Hvis du lader et batteri med utstyr som ikke

kommer fra Motorola Solutions, kan det føre til skade på batteriet og gjøre batterigarantien ugyldig. Batteriet bør ha en temperatur på rundt 25 °C (romtemperatur) så langt det er mulig. Hvis du lader et kaldt batteri (under 10 °C), kan det føre til elektrolyttlekkasje og til slutt batterisvikt. Hvis du lader et varmt batteri (over 35 °C), fører det til redusert utladingskapasitet, noe som påvirker radioens ytelse. Hurtigludere fra Motorola Solutions inneholder en temperatursensorer for å sikre at batteriene lades innenfor de angitte temperaturlengdene.

### Batterilevetid

Basert på 5 % overføring, 5 % mottak, 90 % standby (standard driftssyklus):

Beregnet batterilevetid		
Standard ladeløsning	Batteritype	
	Standard lithium-ionbatteri	Lithium-ionbatteri med høy kapasitet
CLP0086BHLAA (kablet)	9 timer	14 timer
CLP0086BBLAA (Bluetooth)	8 timer	12 timer

## Ta ut lithium-ionbatteriet

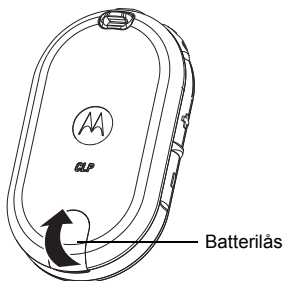

1. Slå AV radioen.
2. Dytt opp låsen nederst på batteridøren, og løft batteridøren av radioen.
3. Ta batteriet ut av radioen.

## Strømforsyning, adapter og drop-in-brettlader

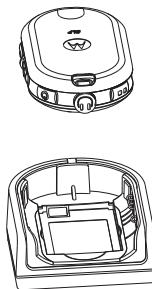

Radioen leveres med én drop-in-brettlader med omformer. Du finner mer informasjon under "Ladere" på side 37.

## Lade et frittstående batteri

Av praktiske hensyn kan batteriet til CLP-radioen lades som et frittstående batteri med enten en lader for én enhet (SUC) (P/N IXP4028) eller en lader for flere enheter (MUC) (P/N IXP4029).

**Merk:** Hvis du kjøper flere ladere eller strømforsyninger, må du passe på at du har tilsvarende drop-in-brettladere og strømforsyningssett. Informasjon om delenumre finner du under "Ladere" på side 37.

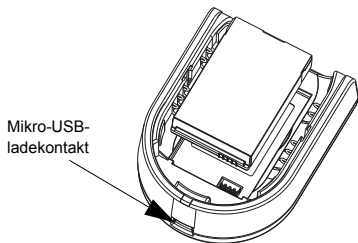

Slik lader du bare batteriet:

1. Sett kontakten til strømforsyningen inn i mikro-USB-porten på forsiden av drop-in-brettladere.

2. Koble CLP-strømforsyningen til et fungerende vekselstrømuttak.
3. Plasser batteriet på brettet, med den indre overflaten av batteriet mot forsiden av laderen, slik det fremgår av illustrasjonen.
4. Pass på at sporene i batteriet kobles til riktig i laderen.

## Beregnet ladetid

Tabellen nedenfor viser beregnet ladetid for batteriet.

Beregnet ladetid		
Ladeløsning	Batteritype	
	Standard lithium-ionbatteri	Lithium-ionbatteri med høy kapasitet
Lader for én enhet (SUC)	4 timer	5,5 timer
Lader for flere enheter (MUC)	2,5 timer	4 timer

Du finner mer informasjon under "Batterier" på side 36.

## Lade radioen med SUC med drop-in-brett

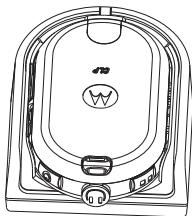

1. Plasser drop-in-brettladeren på et flatt underlag.
2. Sett kontakten til strømforsyningen inn i mikro-USB-porten på forsiden av drop-in-brettladeren.
3. Koble riktig strømforsyning til et fungerende vekselstrømmuttak.
4. Sett inn radioen (med batteriet i) i brettet med forsiden ned, og sørg for at ladekontaktene på laderen er justert i forhold til kontaktene på radioen.

**Merk:** Når du lader et batteri som er festet til en radio, slår du radioen AV for å sikre full lading. Radioen med hylsteret på passer i laderen når den plasseres med forsiden ned mot brettet.

## Lade radioen med MUC med drop-in-brett (valgfritt tilbehør)

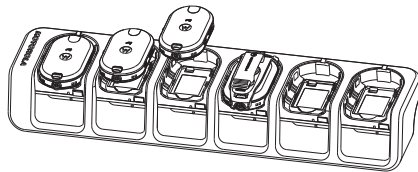

Laderen for flere enheter (MUC) muliggjør drop-in-lading av opptil 6 radioer. Hver av de 6 ladelommene kan inneholde en radio (med batteri i). Laderen for flere enheter har lommer for oppbevaring av hodetelefoner.

1. Plasser laderen på et flatt underlag, eller monter den på vegg.
2. Koble strømledningen til kontakten på MUC.
3. Koble ledningen til et vekselstrømmuttak og deretter til laderen.
4. Slå AV radioen.

**Merk:** Hvis radioen er PÅ under lading, tar det lenger tid å lade radioen helt opp.

5. Sett inn radioen (med batteriet i) i ladelommen med forsiden ned, og sørg for at radiokontaktene er justert i forhold til MUC-kontaktene.

**Merk:** Batteriet kan lades av seg selv ved hjelp av sporet på det flate underlaget i ladelommen.

### Lamper for ladestatus



På drop-in-laderen har radioladelommen en lampeindikator.

På MUC har hver av de 6 ladelommene en lampe. Lampene er gruppert i par for å vise hvilke ladelommer som er parete. Lampen lyser rødt når batteriet lades. Den lyser grønt når batteriet er fulladet.

**Merk:** Med denne laderen for flere enheter kan du kloner opptil 2 radioer ( 2 kilderadioer og 2 målradioer). Mer informasjon finner du under "Radiokloning" på side 21.

- Informasjon om delenumre finner du under "Tilbehør" på side 36.

### Laderens lampeindikator

Status	Lampestatus	Kommentarer
Lader	Lyser rødt 	Laderen lader for øyeblikket.
Lading fullført	Lyser grønt 	Batteriet er fulladet.
Batterifeil (*)	Blinker rødt 	Det var feil på batteriet da det ble satt inn.
<p><b>Merk:</b> Lampen lyser rødt når batteriet lades. Den lyser grønt når batteriet er fulladet.</p> <p><b>Merk:</b> (*) Hvis du setter inn batteripakken på nytt, kan det løse problemet.</p>		



## Lade *Bluetooth*-hodetelefonene

Se ladeinstruksjonene i heftet for *Bluetooth*-hodetelefonene.

### Lade *Bluetooth*-hodetelefonene med MUC i CLP-serien med drop-in-brett og klonekabel (valgfritt tilbehør)

Du kan også lade *Bluetooth*-hodetelefonene med MUC i CLP-serien (P/N IXP4029) (valgfritt tilbehør) og klonekabel (HKKN4026) (valgfritt tilbehør).

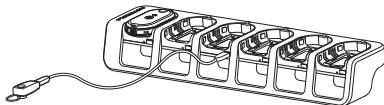





- Koble mikrokontakten i den ene enden av klonekabelen til USB-porten på MUC (det er 6 USB-porter øverst i tilbehørlommene).

- Koble den andre enden av klonekabelen til USB-porten på *Bluetooth*-hodetelefonene for å lade dem.

**Merk:** Se informasjon om lampen for ladestatus i heftet for *Bluetooth*-hodetelefonene.

## Kontrollere batteristatusen

Når radioen er på, trykker du lett på på/av/batteriknappen. Da forteller smartstatuslyset og funksjonen for taleassistert drift (\*) deg hva batteristatusen er.

Batteristatus		
Nivå	Lampestatus	Farge
Høyt batterinivå (70–100 %)		Grønt
Middels batterinivå (30–70 %)		Gult
Lavt batterinivå (10–30 %)		Rødt
Kritisk lavt batterinivå (0–10 %)		Blinker rødt

Når smartstatuslyset og funksjonen for taleassistert drift (\*) viser BATTERY STATUS (batteristatus), vises gjeldende kanalfarge igjen.

**Merk:** (\*) Finnes ikke på alle radioer i eldre partier.

## PROGRAMMERE RADIOEN MED CPS

Forhandleren eller systemadministratoren din kan ha tilpasset radioen etter dine behov. Kontakt forhandleren eller systemadministratoren for å få mer informasjon.

### Programmere radioen

Slik programmerer du radioen:

1. Koble til radioen via drop-in-brettloaderen eller ladelommen med PROG-etiketten på MUC og CPS-programmeringskabelen.

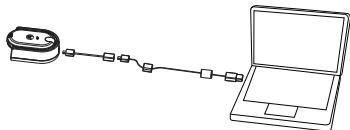

Programmere radioen med SUC

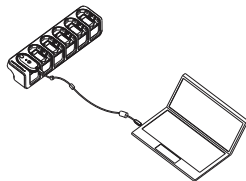

Programmere radioen med MUC

2. Kontroller at radioen er slått PÅ.
3. Når radioen er koblet til, åpner du CPS og velger Read (les) på verktøylinjen for å hente radioprofilen. I CPS kan brukeren endre innstillinger, for eksempel generelle innstillinger og innstillinger for lyd, meny, kanaler, skanneliste, egendefinert PL/DPL og *Bluetooth* (\*), samt velge frekvenser og PL/DPL-koder for hver kanal.
4. Når du har endret innstillingene, trykker du på Write (skriv) på verktøylinjen for å lagre dem.

Du finner mer informasjon om Computer Programming Software under Hjelp-menyen i CPS.

**Merk:** (\*) CPS-programmeringskabelen (P/N HKKN4027) er tilbehør som selges separat. Kontakt din Motorola Solutions-forhandler hvis du ønsker mer informasjon.

**Merk:** (\*) *Bluetooth* finnes bare på utvalgte modeller.

CLP0086BHLAA (kablet) og CLP0086BBLAA ( <i>Bluetooth</i> )			
Kanalnr.	Frekvensinnstilling	Underkoder	Arbeidsfrekvens (MHz)
1	446.00625	219 (*)	446.00625 – 446.09375
2	446.01875	219 (*)	446.00625 – 446.09375
3	446.03125	219 (*)	446.00625 – 446.09375
4	446.04375	219 (*)	446.00625 – 446.09375
5	446.05625	219 (*)	446.00625 – 446.09375
6	446.06875	219 (*)	446.00625 – 446.09375
7	446.08125	219 (*)	446.00625 – 446.09375
8	446.09375	219 (*)	446.00625 – 446.09375
(*) 39 standard CTCSS-koder, 6 egendefinerte CTCSS-koder, 84 standard DCS-koder og 6 egendefinerte DCS-koder			

# RADIOKLONING

## KLONE RADIOINNSTILLINGER

Du kan kopiere innstillinger fra én radio i CLP-serien (kilden) til en annen radio ved hjelp av et ladersett i CLP-serien for én enhet (SUC) (P/N IXPN4028) og klonekabelsett i CLP-serien (P/N HKKN4026) (valgfritt tilbehør) eller et ladersett i CLP-serien for flere enheter (MUC) (P/N IXPN4029) (valgfritt tilbehør).

En radio med flere kanaler kan klones til en radio med én kanal, MEN det er bare den første kanalen som klones. Laderen for flere enheter (MUC) behøver ikke å kobles til ved kloning, men begge radioene må ha ladete batterier.

**Merk:** Den forbedrede CLP-programvaren bruker også lampen for å angi "godkjent"- eller "ikke godkjent"-status under kloning. Grønn lampe under kloning angir "godkjent"-status, mens rød lampe angir "ikke godkjent"-status.

## INSTRUKSJONER FOR KLONING

**Klone radioer med klonekabelsett i CLP-serien (P/N HKKN4026) (valgfritt tilbehør)**



**Klone radioen med SUC**

**Kilderadio:** radioen som skal klones

**Målradio:** radioen som kilderadioens konfigurasjon skal kopieres til.

Før du begynner kloneprosessen, må du sjekke følgende:

- Batteriet på begge radioene må være fulladet.
  - Du trenger to ladersett i CLP-serien for én enhet (SUC).
  - Begge radioene må være slått AV.
1. Koble alle kabler (strømforsynings- eller USB-kabler) fra laderne for én enhet.

2. Koble mikrokontakten i den ene enden av klonekabelen til laderen for én enhet. Koble den andre enden til den andre laderen for én enhet.

**Merk:** Under kloneprosessen kommer det ingen strøm til laderen for én enhet. Batteriene kan ikke lades. Det etableres datakommunikasjon mellom de to radioene.

3. Slå PÅ “målradioen”, og plasser den i en av laderne for én enhet.
4. Slå på “kilderadioen” i denne rekkefølgen:
  - Hold nede trykk-for-å-snakke-knappen (PTT) og “-”-knappen samtidig mens du slår PÅ radioen, inntil du hører klonelyden og ser dobbel gul blinking 🌞 på smartstatuslyset.
5. Plasser “kilderadioen” i laderen for én enhet med lydtilbehør, og trykk ned og slipp menyknappen for å starte kloneprosessen.

6. Når kloningen er fullført, lager “kilderadioen” enten en “godkjent”-lyd (kloningen var vellykket) eller en “ikke godkjent”-lyd (kloneprosessen mislyktes). “Godkjent”-lyden høres ut som positiv kvitring, mens “ikke godkjent”-lyden høres ut som en dunkelyd. (Lyden varer i maksimalt 5 sekunder.)
7. Når du har fullført kloneprosessen, slår du radioene AV og PÅ for å sette dem i vanlig brukermodus (avslutt “klonemodus”).

### ***Hva gjør du hvis kloningen mislykkes?***

Radioen lager en hørbar dunkelyd som angir at kloneprosessen har mislyktes. Hvis kloningen mislykkes, sjekker du hvert av punktene nedenfor før du prøver å starte kloneprosessen på nytt.

1. Kontroller at batteriene på begge radioene er fulladet.
2. Sjekk at klonekabelen er koblet til begge laderne for én enhet.

3. Kontroller at batteriet er koblet til riktig i radioen.
4. Kontroller at det ikke er smuss på ladebrettet eller på radiokontaktene.
5. Sjekk at kilderadioen er i klonemodus.
6. Kontroller at radioen som skal klones, er slått PÅ.
7. Kontroller at begge radioene er av samme type (samme frekvensbånd, samme område og samme overføringsstrøm).

**Merk:** Denne klonekabelen er utviklet for bruk bare sammen med compatible Motorola Solutions-ladere for én enhet og med drop-in-brett. Når du bestiller kabelen, bør du be om et klonekabelsett i CLP-serien (P/N HKKN4026). Informasjon om tilbehør finner du under "Tilbehør" på side 36.

### Klone radioer med ladersett i CLP-serien for flere enheter (MUC) (P/N IXPN4029) (valgfritt tilbehør)

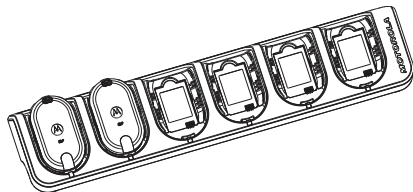

Klone radioen med MUC

1. For å sette kilderadioen i klonemodus holder du nede PTT-knappen og "-"-knappen mens du slår PÅ radioen, inntil du hører klonelyden og ser dobbel gul blinking 🌞 på smartstatuslyset.
2. Plasser kilderadioen i en av ladelommene som har CLONE-etikett (klone).
3. Slå PÅ målradioen, og plasser den i den parede ladelommen som har CLONE-etikett (klone), og start kloneprosessen.

4. Trykk på menyknappen på kilderadioen for å starte kloneprosessen. Kilderadioen lager en lyd som angir at kloningen starter.
5. Når kloningen er fullført, slår du målradioen AV og deretter PÅ igjen for å aktivere radioen.
6. For å klonе en radio til gjentar du trinn 3, 4 og 5.
7. For å avslutte klonemodus på kilderadioen slår du AV radioen.



## AVANSERT KONFIGURERING AV RADIO (\*)

(\*) Tilleggsfunksjon på CLP-radioer. Finnes ikke på alle radioer i eldre partier.

Ved hjelp av avansert konfigurering av radio kan du konfigurere følgende innstillinger fra en forhåndsprogrammert liste uten å måtte bruke datamaskin:

- Channels (kanaler)
- Frequencies (frekvenser)
- Codes (koder) (CTCSS/DPL)

Med frekvenser kan brukeren velge frekvenser for hver kanal. Koder bidrar til å minimere støy ved å gi brukeren flere kodekombinasjoner å velge mellom for å filtrere bort atmosfæriske forstyrrelser, bråk og uønskede meldinger.

### Velge modus for avansert konfigurering av radio

Før du begynner, må du kontrollere at enheten er slått AV.

**Merk:** På *Bluetooth*-modeller må du kontrollere at kablet tilbehør er tilkoblet, eller at *Bluetooth*-hodetelefonene er paret, før du velger modus for avansert konfigurering av radio.

1. Trykk på PTT, "+"-knappen og på/av-knappen samtidig, og hold dem nede i 3 til 5 sekunder inntil du hører en kvitrelyd og talebeskjeden "Programming Mode" (programmeringsmodus).

**Merk:** Lampeindikatoren begynner å blinke grønt.

2. Trykk på menyknappen for å velge innstillingene du vil endre:
  - Channel (kanal) (for modeller med flere kanaler)
  - Frequency (frekvens)
  - Code (kode)
3. Talebeskjedene angir menyelementer og gjeldende innstillinger. Hvis du vil endre en innstilling, trykker du på "+/-"-knappene. Hvis du vil gå til neste menyelement, trykker du på menyknappen.
4. Du går ut av modus for avansert konfigurering av radio ved å holde nede PTT-knappen inntil du hører en pipelyd.
5. Gjenoppta vanlig radiodrift.

## FEILSØKING

Symptom	Prøv dette
Ingen strøm	Lad opp eller skift lithium-ionbatteriet. Ekstreme driftstemperaturer påvirker batterilevetiden. Se "Om lithium-ionbatterier" på side 12.
Hører andre lyder eller en annen samtale på en kanal	Kontroller at koden for eliminering av støy er angitt. Koden for eliminering av frekvens eller støy kan være i bruk. Endre innstillinger: Bytt frekvenser eller koder på alle radioer. Kontroller at radioen er innstilt på riktig frekvens og kode ved overføring.
Kryptert melding	Krypteringskoden kan være PÅ, og/eller innstillingen samsvarer ikke med innstillingene på andre radioer. Bruk CPS til å endre innstillingene.
Lydkvaliteten er ikke god nok	Det er ikke sikkert radioinnstillingene er riktig innstilt i forhold til hverandre. Dobbeltsjekk frekvenser, koder og båndbredder for å sikre at de er identiske på alle radioene.

Symptom	Prøv dette
Begrenset dekningsområde	<p>Konstruksjoner i stål og/eller betong, tett bladverk, bygninger eller kjøretøy reduserer dekningsområdet. Du kan forbedre overføringen ved å sørge for klar siktelinje.</p> <p>Plasser radioen et annet sted. Du kan øke dekningsområdet ved å enten fjerne hindringer eller øke styrken.</p> <p>UHF-radioer gir bedre dekning i industri- og næringsbygg.</p> <p>Hvis du øker styrken, får du større signalområde og økt gjennomtrengning ved hindringer.</p>
Meldingen overføres/ mottas ikke	<p>Kontroller at du trykker PTT-knappen helt ned ved overføring.</p> <p>Kontroller at radioene har samme innstillinger for kanal, frekvens, kode for eliminering av støy og krypteringskode.</p> <p>Se "Overføre og motta" på side 7.</p> <p>Lad opp, skift og/eller juster plasseringen av batteriene.</p> <p>Se "Om lithium-ionbatterier" på side 12.</p> <p>Hindringer og bruk innendørs eller i kjøretøy kan påvirke overføringen. Flytt deg til et annet sted.</p> <p>Kontroller at radioen ikke er i skannemodus. Se "Skanne" på side 10.</p>
Mye atmosfæriske forstyrrelser eller støy	<p>Radioene er for nær hverandre. De må være minst halvannen meter fra hverandre.</p> <p>Radioene er for langt fra hverandre, eller det finnes hindringer som påvirker overføringen.</p>

Symptom	Prøv dette
Lite batterikapasitet	Lad opp eller skift lithium-ionbatteriet. Ekstreme driftstemperaturer påvirker batterilevetiden. Se “Om lithium-ionbatterier” på side 12.
Lampen på drop-in-laderen blinker ikke	Kontroller at batteriet/radioen er satt inn riktig, og kontroller at kontaktene på batteriet/laderen er rene, og at ladepinnen er satt inn riktig. Se “Lade et frittstående batteri” på side 14 og “Laderens lampeindikator” på side 16.
Kan ikke aktivere VOX	VOX-funksjonen kan være AV. Bruk CPS til å kontrollere at nivået for VOX-sensitivitet ikke står på 0. Tilbehøret fungerer ikke eller er ikke kompatibelt.
Batteriet lades ikke, selv om det har stått i drop-in-laderen en stund	Kontroller om drop-in-laderen er koblet til en kompatibel strømforsyning. Se “Lade et frittstående batteri” på side 14. Kontroller lampeindikatorerne på laderen for å finne ut om det er problemer med batteriet. Se “Laderens lampeindikator” på side 16.
Kan ikke pare <i>Bluetooth</i> -hodetelefoner	Kontroller at de aktuelle <i>Bluetooth</i> -hodetelefonene ikke er koblet til en annen enhet.

Symptom	Prøv dette
Kan ikke koble til <i>Bluetooth</i> -hodetelefoner	Kontroller at de aktuelle <i>Bluetooth</i> -hodetelefonene ikke er koblet til en annen enhet.
Paring med feil <i>Bluetooth</i> -hodetelefoner	Ikke foreta paring i nærheten av andre <i>Bluetooth</i> -hodetelefoner. CLP <i>Bluetooth</i> bruker nærhetsparing. Kontroller at hodetelefonene befinner seg ved siden av CLP-radioen.
<b>Merk:</b>	Når en funksjon i radioen ikke ser ut til å stemme med standardverdier eller forhåndsdefinerte verdier, bør du kontrollere om radioen er programmert ved hjelp av CPS med egendefinert profil.

# BRUK OG STELL

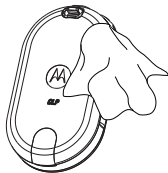

Bruk en myk, fuktig klut til å tørke den utvendig.

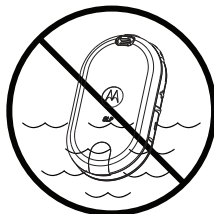

Må ikke nedsenkes i vann.

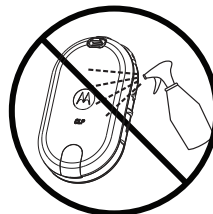

Ikke bruk alkohol eller rengjøringsmidler.

**Hvis den bærbare enheten nedsenkes i vann ...**

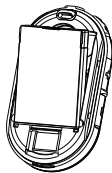

Skru den AV og ta ut batteriene.

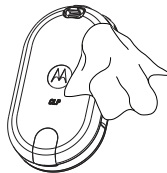

Tørk den med en myk klut.

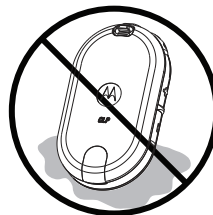

Må ikke brukes før den er helt tørr.

## OVERSIKT OVER RADIOFREKVENSER OG -KODER

Disse oversiktene inneholder frekvensinformasjon og er nyttige når du bruker Motorola Solutions toveis radioer i CLP-serien sammen med andre profesjonelle radioer. De fleste frekvensinnstillingene er de samme som i Spirit M-, GT-, S-, XTN-, RDX- og CLS-serien (der det er aktuelt), men båndbreddene er ulike.

Kanal	Frekvens (MHz)	Båndbredde
1	446.00625	12,5 kHz
2	446.01875	12,5 kHz
3	446.03125	12,5 kHz
4	446.04375	12,5 kHz
5	446.05625	12,5 kHz
6	446.06875	12,5 kHz
7	446.08125	12,5 kHz
8	446.09375	12,5 kHz

## CTCSS-kode (Hz)

CTCSS	Tonefrekvens (Hz)	CTCSS	Tonefrekvens (Hz)	CTCSS	Tonefrekvens (Hz)
0	Av	16	114,8	32	203,5
1	67,0	17	118,8	33	210,7
2	71,9	18	123,0	34	218,1
3	74,4	19	127,3	35	225,7
4	77,0	20	131,8	36	233,6
5	79,7	21	136,5	37	241,8
6	82,5	22	141,3	38	250,3
7	85,4	23	146,2	122(*)	69,3
8	88,5	24	151,4	124	Egendefinert CTCSS
9	91,5	25	156,7	125	Egendefinert CTCSS
10	94,8	26	162,2	126	Egendefinert CTCSS
11	97,4	27	167,9	127	Egendefinert CTCSS
12	100,0	28	173,8	128	Egendefinert CTCSS
13	103,5	29	179,9	129	Egendefinert CTCSS
14	107,2	30	186,2		
15	110,9	31	192,8		

**Merk:** (\*) Ny CTCSS-kode



## DPL-kode

DPL	Kode	DPL	Kode	DPL	Kode	DPL	Kode	DPL	Kode	DPL	Kode
39	023	53	114	67	174	81	315	95	445	109	631
40	025	54	115	68	205	82	331	96	464	110	632
41	026	55	116	69	223	83	343	97	465	111	654
42	031	56	125	70	226	84	346	98	466	112	662
43	032	57	131	71	243	85	351	99	503	113	664
44	043	58	132	72	244	86	364	100	506	114	703
45	047	59	134	73	245	87	365	101	516	115	712
46	051	60	143	74	251	88	371	102	532	116	723
47	054	61	152	75	261	89	411	103	546	117	731
48	055	62	155	76	263	90	412	104	565	118	732
49	071	63	156	77	265	91	413	105	606	119	734
50	072	64	162	78	271	92	423	106	612	120	743
51	073	65	165	79	306	93	431	107	624	121	754
52	074	66	172	80	311	94	432	108	627	123(*)	645

**Merk:** (\*) Ny DPL-kode

DPL-kode (forts.)

DPL	Kode	DPL	Kode	DPL	Kode	DPL	Kode
130	Invertert DPL 39	155	Invertert DPL 64	180	Invertert DPL 89	205	Invertert DPL 114
131	Invertert DPL 40	156	Invertert DPL 65	181	Invertert DPL 90	206	Invertert DPL 115
132	Invertert DPL 41	157	Invertert DPL 66	182	Invertert DPL 91	207	Invertert DPL 116
133	Invertert DPL 42	158	Invertert DPL 67	183	Invertert DPL 92	208	Invertert DPL 117
134	Invertert DPL 43	159	Invertert DPL 68	184	Invertert DPL 93	209	Invertert DPL 118
135	Invertert DPL 44	160	Invertert DPL 69	185	Invertert DPL 94	210	Invertert DPL 119
136	Invertert DPL 45	161	Invertert DPL 70	186	Invertert DPL 95	211	Invertert DPL 120
137	Invertert DPL 46	162	Invertert DPL 71	187	Invertert DPL 96	212	Invertert DPL 121
138	Invertert DPL 47	163	Invertert DPL 72	188	Invertert DPL 97	213	Invertert DPL 123
139	Invertert DPL 48	164	Invertert DPL 73	189	Invertert DPL 98	214	Egendefinert DPL
140	Invertert DPL 49	165	Invertert DPL 74	190	Invertert DPL 99	215	Egendefinert DPL
141	Invertert DPL 50	166	Invertert DPL 75	191	Invertert DPL 100	216	Egendefinert DPL
142	Invertert DPL 51	167	Invertert DPL 76	192	Invertert DPL 101	217	Egendefinert DPL
143	Invertert DPL 52	168	Invertert DPL 77	193	Invertert DPL 102	218	Egendefinert DPL
144	Invertert DPL 53	169	Invertert DPL 78	194	Invertert DPL 103	219	Egendefinert DPL
145	Invertert DPL 54	170	Invertert DPL 79	195	Invertert DPL 104		
146	Invertert DPL 55	171	Invertert DPL 80	196	Invertert DPL 105		
147	Invertert DPL 56	172	Invertert DPL 81	197	Invertert DPL 106		
148	Invertert DPL 57	173	Invertert DPL 82	198	Invertert DPL 107		
149	Invertert DPL 58	174	Invertert DPL 83	199	Invertert DPL 108		
150	Invertert DPL 59	175	Invertert DPL 84	200	Invertert DPL 109		
151	Invertert DPL 60	176	Invertert DPL 85	201	Invertert DPL 110		
152	Invertert DPL 61	177	Invertert DPL 86	202	Invertert DPL 111		
153	Invertert DPL 62	178	Invertert DPL 87	203	Invertert DPL 112		
154	Invertert DPL 63	179	Invertert DPL 88	204	Invertert DPL 113		

# BEGRENSET GARANTI FRA MOTOROLA SOLUTIONS

## Garantiinformasjon

Den autoriserte Motorola Solutions-forhandleren som du kjøpte Motorola Solutions toveis radio og/ eller originaltilbehør fra, tar imot garantikrav og/ eller tilbyr garantiservice. Ta radioen med til forhandleren for å fremme garantikrav. Ikke returner radioen til Motorola Solutions. For å ha krav på garantiservice må du vise kvittering eller tilsvarende bevis på kjøpet med kjøpsdato. Serienummeret må også vises tydelig på toveisradioen. Garantien er ikke gyldig hvis type- eller serienummeret på produktet er endret, slettet, fjernet eller uleselig.

## HVA DEKKES IKKE AV GARANTIEN?

- feil eller skader som skyldes at produktene er brukt på en uvanlig måte, eller at instruksjonene i denne brukerveiledningen ikke er fulgt
- feil eller skader som skyldes feil bruk, uhell eller forsømmelse
- feil eller skader som skyldes feil testing, drift, vedlikehold, justering eller andre former for endringer eller modifikasjoner
- brudd eller skader i antenner, med mindre de er et direkte resultat av feil i materialer eller utførelse
- produkter som er demontert eller reparert på en måte som påvirker ytelsen negativt eller hindrer tilstrekkelig inspeksjon og testing for å undersøke eventuelle garantikrav
- feil eller skader som skyldes dekningsområde
- feil eller skader som skyldes fuktighet, væske eller søl
- alle plastoverflater og andre ytre, utsatte deler som får riper eller skader som skyldes normal bruk
- produkter som leies på midlertidig basis
- jevnlig vedlikehold og reparasjon eller utskifting av deler på grunn av vanlig bruk og slitasje

# TILBEHØR

## LYDTILBEHØR

Delenr.	Beskrivelse
HKLN4529_	Øreplugg i CLP-serien med enkeltplugg og kort ledning
HKLN4602_	Øreplugg i CLP-serien med enkeltplugg og ikke-justerbar PTT-knapp
HKLN4603_	Overvåkingsøreplugg i CLP-serien med enkeltplugg
RLN6550_*	Trådløs øretelefon, Bluetooth-tilbehørssett
PMLN6463_*	Trådløst tilbehørssett, bedrift

\* Dette produktet kan bare brukes for radio med Bluetooth

## BATTERIER

Delenr.	Beskrivelse
HKNN4013_	Lithium-ionbatterisett med høy kapasitet i CLP-serien
HKNN4014_	Standard lithium-ionbatterisett i CLP-serien
HKLN4440_	Dørsett for lithium-ionbatteri med høy kapasitet i CLP-serien
HKLN4441_	Dørsett for standard lithium-ionbatteri i CLP-serien

## BÆRETILBEHØR

Delenr.	Beskrivelse
HKLN4433_	Magnetisk etuisett i CLP-serien
HKLN4438_	Belteholder med klype i CLP-serien

## LADERE

<b>Delenr.</b>	<b>Beskrivelse</b>
IXPN4029_	Ladersett i CLP-serien for flere enheter (MUC)
IXPN4028_	Ladersett i CLP-serien for én enhet (SUC)
HKLN4508_	Bluetooth-tilbehør, ladekonverteringssett for CLP-ladere for flere enheter

## PROGRAMMERINGSKABLER

<b>Delenr.</b>	<b>Beskrivelse</b>
HKKN4027_	CPS-kabelsett i CLP-serien
HKKN4028_	Klonekabelsett i CLP-serien

# Notater

MOTOROLA, MOTO, MOTOROLA SOLUTIONS og den stiliserte M-logoen er varemerker eller registrerte varemerker for Motorola Trademark Holdings, LLC og brukes under lisens. Alle andre varemerker er de respektive eieres eiendom.

© 2012 og 2017 Motorola Solutions, Inc.  
Med enerett.

<b>Prawa autorskie do oprogramowania komputerowego.</b> . . . . .	ii	<b>Programowanie radiotelefonu za pomocą oprogramowania CPS</b> . . . . .	20
<b>Standardy bezpieczeństwa ekspozycji na działanie częstotliwości radiowej.</b> . . . .	iii	<b>Klonowanie radiotelefonu</b> . . . . .	22
<b>Bezpieczeństwo akumulatorów i ładowarek.</b> . . . . .	iv	Ustawienia klonowania radiotelefonu. . . . .	22
<b>Wprowadzenie</b> . . . . .	1	Instrukcje dotyczące klonowania . . . . .	22
<b>Omówienie radiotelefonu</b> . . . . .	2	<b>Zaawansowana konfiguracja radiotelefonu (*)</b> . . . . .	26
Elementy sterujące radiotelefonu . . . . .	2	<b>Rozwiązywanie problemów.</b> . . . . .	28
Rozpoczęcie pracy . . . . .	3	<b>Obsługa i konserwacja</b> . . . . .	33
Instalowanie akumulatora . . . . .	3	<b>Tabele częstotliwości radiowej i kodów</b> . . . . .	34
Podłączanie akcesoriów w technologii bezprzewodowej Bluetooth (tylko wybrane modele). . . . .	5	<b>Ograniczona gwarancja firmy Motorola Solutions.</b> . . . . .	38
Nadawanie i odbieranie. . . . .	8	<b>Akcesoria</b> . . . . .	40
Obsługa z ustawieniami menu . . . . .	9	Akcesoria audio . . . . .	40
<b>Charakterystyka akumulatorów i ładowarki</b> . . . . .	13	Akumulatory . . . . .	40
Charakterystyka akumulatorów . . . . .	13	Akcesoria do noszenia urządzenia . . . . .	40
		Ładowarki. . . . .	41
		Kable programowania . . . . .	41

## PRAWA AUTORSKIE DO OPROGRAMOWANIA KOMPUTEROWEGO

Produkty firmy Motorola Solutions opisane w niniejszej instrukcji mogą zawierać programy komputerowe objęte ochroną praw autorskich firmy Motorola Solutions, przechowywane w pamięciach półprzewodnikowych lub na innych nośnikach. Przepisy prawa Stanów Zjednoczonych i innych krajów pozwalają na zachowanie przez firmę Motorola Solutions pewnych wyłącznych praw do programów komputerowych chronionych prawami autorskimi, w tym między innymi wyłącznego prawa do kopiowania lub powielania w każdej formie programów komputerowych objętych ochroną praw autorskich. W związku z powyższym bez wyraźnej pisemnej zgody firmy Motorola Solutions nie wolno w żaden sposób kopiować, powielać, zmieniać, odtwarzać kodu źródłowego ani rozprowadzać żadnego oprogramowania komputerowego

znajdującego się w produktach firmy Motorola Solutions, objętego prawami autorskimi należącymi do firmy Motorola Solutions.

Ponadto nabycie produktów firmy Motorola Solutions nie jest uważane za przyznanie w sposób bezpośredni ani domniemany, na zasadzie przeszkody prawnej lub w inny sposób, jakiegokolwiek licencji objętej ochroną praw autorskich, patentem lub wnioskiem patentowym firmy Motorola Solutions, z wykluczeniem normalnej niewyłącznej licencji na użytkowanie, wynikającej z przepisów dotyczących sprzedaży produktu.



# STANDARDY BEZPIECZEŃSTWA EKSPOZYCJI NA DZIAŁANIE CZĘSTOTLIWOŚCI RADIOWEJ

## Bezpieczeństwo produktu i zgodność z przepisami dotyczącymi częstotliwości radiowej



Przeostroga

Przed pierwszym użyciem tego produktu należy zapoznać się z instrukcją obsługi zawartą w broszurce „Bezpieczeństwo produktu i częstotliwość radiowa” dołączonej do nabytego urządzenia, w celu zapewnienia bezpieczeństwa użytkownika.

## UWAGA!

**W związku z wymaganiami FCC dotyczącymi ekspozycji na promieniowanie o częstotliwościach radiowych, użytkowanie tego radiotelefonu jest ograniczone wyłącznie do użytku w celach związanych z wykonywaniem pracy.** Przed pierwszym użyciem tego urządzenia zapoznaj się z informacjami na temat korzystania

z fal radiowych oraz instrukcją obsługi dostępną w broszurce „Bezpieczeństwo produktu i częstotliwość radiowa”, dołączonej do nabytego urządzenia (publikacja firmy Motorola Solutions, numer katalogowy 6864117B25), w celu zapewnienia przestrzegania ograniczeń dotyczących ekspozycji na działanie częstotliwości radiowej.

Pełną wersję podręcznika użytkownika oraz listę akumulatorów i innych akcesoriów zatwierdzonych przez firmę Motorola Solutions można pobrać ze strony: [www.motorolasolutions.com](http://www.motorolasolutions.com).

# BEZPIECZEŃSTWO AKUMULATORÓW I ŁADOWAREK

Dokument ten zawiera ważne zalecenia dotyczące bezpieczeństwa i obsługi. Należy dokładnie się z nimi zapoznać i zachować do wykorzystania w przyszłości. Przed użyciem ładowarki należy zapoznać się ze wszystkimi instrukcjami i oznaczeniami ostrzegawczymi umieszczonymi na

- ładowarce
  - akumulatorach
  - radiotelefonie, w którym stosowane są akumulatory
1. Aby zmniejszyć ryzyko obrażeń należy ładować wyłącznie akumulatory zatwierdzone przez firmę Motorola Solutions. Inne akumulatory mogą wybuchnąć, powodując obrażenia i szkody.
  2. Korzystanie z akcesoriów niezalecanych przez firmę Motorola Solutions może grozić pożarem, porażeniem prądem lub urazem.

3. Podczas odłączania ładowarki należy ciągnąć za wtyczkę, a nie za przewód, aby nie uszkodzić wtyczki i przewodu.
4. Nie należy używać przedłużacza, o ile nie jest to absolutnie konieczne. Używanie nieodpowiedniego przedłużacza może grozić pożarem i porażeniem prądem. W razie konieczności należy użyć takiego przedłużacza, którego przekrój wynosi 18 AWG przy długości do 2,0 m i 16 AWG przy długości do 3,0 m.
5. W celu zmniejszenia ryzyka pożaru, porażenia prądem elektrycznym lub obrażeń, nie należy używać ładowarki pękniętej lub w inny sposób uszkodzonej. Takie urządzenie należy dostarczyć do serwisu firmy Motorola Solutions.
6. Nie wolno rozmontowywać ładowarki — jej naprawa będzie niemożliwa, a części zamienne nie są dostępne. Demontowanie ładowarki może spowodować ryzyko pożaru lub porażenia prądem elektrycznym.

7. Przed rozpoczęciem prac konserwacyjnych lub czyszczenia należy odłączyć ładowarkę od gniazdka zasilania prądem przemiennym, aby zmniejszyć ryzyko porażenia prądem elektrycznym.
- Maksymalna temperatura otoczenia urządzenia zasilającego nie może przekraczać 40°C.
  - Upewnij się, że kabel nie znajduje się w przejściu, gdzie można na niego nadepnąć lub potknąć się o niego, nie jest narażony na kontakt z wodą, uszkodzenie lub naprężenie.

## BEZPIECZNA OBSŁUGA

- Podczas ładowania akumulatorów należy wyłączyć radiotelefon.
- Ładowarki nie można używać na zewnątrz. Ładowarka może być używana wyłącznie w suchych pomieszczeniach.
- Ładowarkę należy podłączać wyłącznie do odpowiednio zabezpieczonego, przewodowego źródła zasilania o właściwym napięciu (zgodnym z oznakowaniem na produkcie).
- Aby odłączyć ładowarkę od napięcia sieciowego, należy wyjąć główną wtyczkę z gniazdka.
- Ładowarkę należy podłączać do łatwo dostępnego gniazdka, znajdującego się w pobliżu.

## Uwagi

## WPROWADZENIE

Dziękujemy za zakup radiotelefonu CLP Series™ firmy Motorola Solutions. Jest to produkt ponad 80 lat doświadczeń firmy Motorola Solutions jako światowego lidera w zakresie projektowania i wytwarzania urządzeń do komunikacji. Radiotelefony serii CLP oferują efektywną komunikację w przystępnej cenie dla firm takich jak sklepy detaliczne, restauracje, hotele i szkoły. Profesjonalne radiotelefony firmy Motorola Solutions to idealne rozwiązanie komunikacyjne dla każdej dynamicznie rozwijającej się branży. Przed pierwszym użyciem radiotelefonu należy dokładnie zapoznać się z treścią tego podręcznika, aby uzyskać informacje na temat prawidłowej obsługi.

Ten podręcznik użytkownika dotyczy następujących modeli CLP Series™ (\*):

Model	Pasmo częstotliwości	Moc transmitowanego sygnału	Liczba kanałów	Bluetooth
CLP0086BHLAA (przewodowy)	UHF	0,5 W	8	Nie
CLP0086BBLAA (technologia bezprzewodowa <i>Bluetooth</i> )	UHF	0,5 W	8	Tak

**Uwaga:** (\*) Niektóre modele mogą być niedostępne w chwili zakupu.

## ZAWARTOŚĆ PAKIETU

Pakiet zawiera następujące produkty i instrukcje:

- radiotelefon CLP Series™
- uchwyt z obrotowym zaczepem na pasek
- akumulator litowo-jonowy i pokrywą akumulatora
- ładowarkę płaską z transformatorem
- akcesoria audio
- instrukcję obsługi dla użytkownika, ulotkę dotyczącą obsługi ładowarki, informację na temat bezpieczeństwa i częstotliwości radiowej

Informacje o produktach są dostępne na stronie:  
[www.motorolasolutions.com](http://www.motorolasolutions.com).

# OMÓWIENIE RADIOTELEFONU

## ELEMENTY STERUJĄCE RADIOTELEFONU

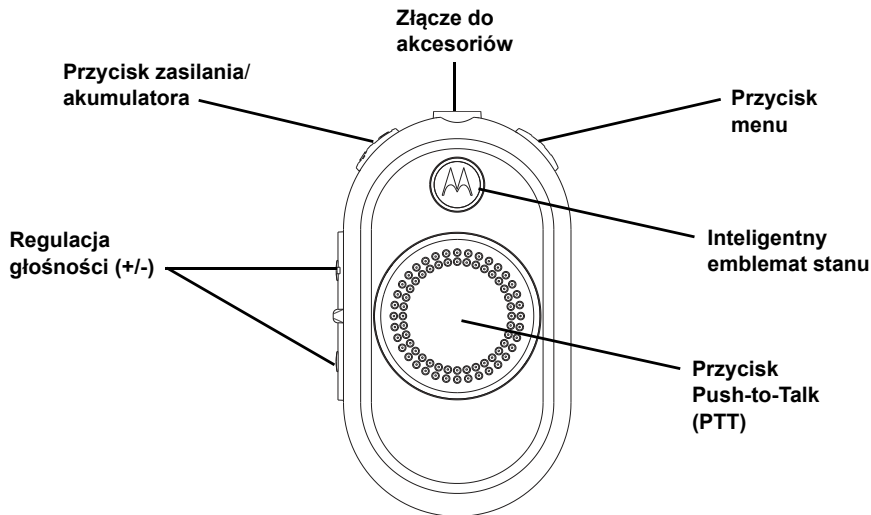

## ROZPOCZĘCIE PRACY

### INSTALOWANIE AKUMULATORA

1. Naciśnij zatrzask na spodzie pokrywy akumulatora i zdejmij ją z radiotelefonu.
2. Dopasuj złącza akumulatora do występów w jego komorze. Wsuń akumulator złączem do przodu, a następnie dociśnij, aby go zablokować.
3. Załóż z powrotem pokrywę akumulatora. Dociśnij zatrzask, aby go zablokować.

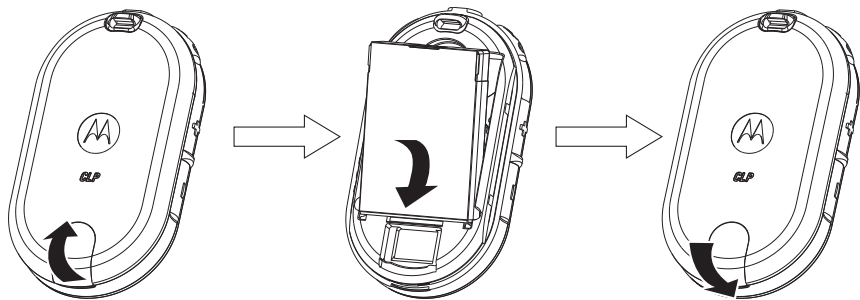

**Uwaga:** W skład standardowego pakietu modeli CLP Series wchodzi standardowy akumulator litowo-jonowy i standardowa pokrywa akumulatora litowo-jonowego. Opcjonalnie klienci mogą zamawiać

akumulator litowo-jonowy o wysokiej pojemności i odpowiednią pokrywę.

## Podłączanie przewodowych akcesoriów audio

Podłącz przewodowe akcesoria audio.

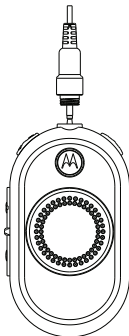

1. Wyłącz radiotelefon.
2. Zdejmij osłonę złącza do akcesoriów (dotyczy wyłącznie modeli z technologią bezprzewodową *Bluetooth*).
3. Podłącz akcesoria audio bezpośrednio do złącza znajdującego się w radiotelefonie. Włóż wtyczkę akcesoriów audio do złącza, tak aby była ściśle zamocowana i całkowicie osadzona w złączu.

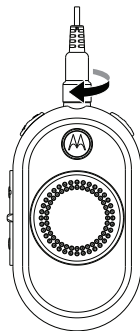

4. Włącz radiotelefon. Naciśnij przycisk stanu akumulatora, menu lub regulacji głośności, aby sprawdzić dźwięk akcesoriów audio.





**Uwaga:** Radiotelefony serii CLP oferują różnorodne akcesoria audio. Szczegółowa lista akcesoriów audio oraz informacje dotyczące zatwierdzonych akcesoriów znajdują się na stronie [www.motorolasolutions.com](http://www.motorolasolutions.com). ZANIM zbliżysz którekolwiek z akcesoriów audio do ucha lub włożysz je do ucha, zmniejsz głośność radiotelefonu.



## PODŁĄCZANIE AKCESORIÓW W TECHNOLOGII BEZPRZEWODOWEJ *BLUETOOTH* (TYLKO WYBRANE MODELE)

### Dodaj zestaw słuchawkowy *Bluetooth* (początkowe parowanie)

1. Wyłącz radiotelefon.
2. Wprowadź zestaw słuchawkowy *Bluetooth* w tryb parowania. Dodatkowe informacje znajdują się w ulotce dotyczącej zestawu słuchawkowego *Bluetooth*.
3. Naciśnij i przytrzymaj przycisk PTT oraz przycisk zasilania jednocześnie, aż na radiotelefonie pojawi się niebieski wskaźnik LED.

Konfiguracja LED		
Tryb użytkownika	Stan wskaźnika LED	Kolor
Tryb parowania <i>Bluetooth</i>	<ul style="list-style-type: none"><li>• Ostatnie połączenie — szybkie miganie na niebiesko</li><li>• Dodaj lub usuń/ dodaj — stała sygnalizacja na niebiesko</li></ul>	
Parowanie wykonane pomyślnie	Miganie na niebiesko/ fioletowo przez 5 sekund	
<i>Bluetooth</i> odłączony	Miganie na czerwono/ fioletowo do czasu ponownego nawiązania połączenia radiotelefonu	
Błąd/ przekroczenie limitu czasu parowania	Miganie na czerwono/ fioletowo do czasu ponownego nawiązania połączenia radiotelefonu	

**Uwaga:** Funkcja *Bluetooth* jest wyłączona, jeżeli przewodowe akcesoria audio są podłączone do złącza w radiotelefonie CLP.

## Ponowne nawiązanie połączenia z ostatnio podłączonym zestawem słuchawkowym *Bluetooth*

1. Wyłącz radiotelefon.
2. Naciśnij przycisk zasilania, aby włączyć radiotelefon. (Upewnij się, że zestaw słuchawkowy *Bluetooth* jest włączony).

## Usuń historię zestawu słuchawkowego *Bluetooth* i dodaj zestaw słuchawkowy *Bluetooth*

1. Wyłącz radiotelefon.
2. Przełącz zestaw słuchawkowy *Bluetooth* w tryb parowania. Dodatkowe informacje znajdują się w ulotce dotyczącej zestawu słuchawkowego *Bluetooth*.
3. Naciśnij i przytrzymaj przycisk menu oraz przycisk zasilania jednocześnie, aż na radiotelefonie pojawi się niebieski wskaźnik LED.

**Uwaga:** Radiotelefon CLP korzysta z parowania zbliżeniowego. Sprawdź, czy zestaw słuchawkowy znajduje się wystarczająco blisko radiotelefonu CLP. Proces parowania zajmuje około 14 sekund.

## Włączanie i wyłączanie radiotelefonu

- Aby włączyć radiotelefon, naciśnij i przytrzymaj przycisk zasilania/akumulatora, aż usłyszysz krótki dźwięk i zaświeci się inteligentny emblemat stanu.
- Aby wyłączyć radiotelefon, naciśnij i przytrzymaj ten przycisk, aż usłyszysz krótki dźwięk, a inteligentny emblemat stanu raz mignie (na czerwono).

## Regulacja głośności

Włącz radiotelefon i ustaw poziom głośności za pomocą przycisków regulacji głośności (+/-). Dostępnych jest 16 poziomów głośności.

## Instalowanie i zdejmowanie uchwytu z obrotowym zaczepem na pasek

1. Wsuń dolną część radiotelefonu w uchwyt.
2. Zatrzaśnij górną część uchwytu na radiotelefonie w okolicach złącza do akcesoriów.
3. Aby zdjąć uchwyt, pociągnij za górny lub dolny zaczep (zaczepy) i wyjmij radiotelefon z uchwytu.

**Uwaga:** Korzystając z przewodowych akcesoriów audio, wsuń przewód we wgłębienie w tylnej części uchwytu, aby odpowiednio zamocować wtyczkę.

4. Zrób pętelkę na przewodzie. Przesuń przewód przez prowadnicę i umieść go w rowku w kształcie litery U. Zaciągnij przewód, aby zablokować go w tym położeniu.
5. Obróć zaczep na pasek do osiągnięcia potrzebnego położenia.

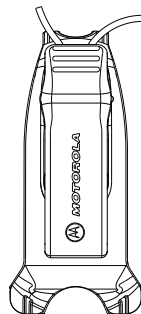
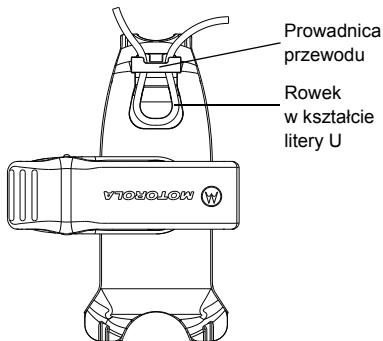

**Uwaga:** Dla radiotelefonów serii CLP oferowane są różnorodne elastyczne akcesoria do noszenia urządzenia. Szczegółowa lista akcesoriów do noszenia urządzenia oraz informacje dotyczące zatwierdzonych akcesoriów znajdują się na stronie [www.motorolasolutions.com](http://www.motorolasolutions.com).

## NADAWANIE I ODBIERANIE

1. Aby mówić, naciśnij i przytrzymaj przycisk PTT z przodu urządzenia (lub na podłączonym akcesorium audio wyposażonym w przycisk PTT). Mów wyraźnie do mikrofonu.  
Po zakończeniu zwolnij przycisk PTT, aby słuchać.
2. Aby odbierać audio, słuchaj w słuchawce przy ustawionym poziomie głośności. Naciśnij przycisk PTT, aby odpowiedzieć.

**Uwaga:** Radiotelefony CLP Series zawsze wymagają akcesoriów audio z mikrofonem i głośnikiem.

### Zasięg połączenia

Zasięg, liczba pięter (*)	Zasięg, liczba stóp kwadratowych
6	80, 000

**Uwaga:** (\*) Typowy zasięg

## OBSŁUGA Z USTAWIENIAMI MENU

Naciśnij przycisk menu, aby przejść do ustawień menu. Funkcja obsługi głosowej\* (\* może nie być dostępna w niektórych wcześniej wysyłanych radiotelefonach). W dowolnym momencie w trybie Menu naciśnij krótko przycisk PTT lub odczekaj 3 sekundy, aby zamknąć menu.

JAK TO ZROBIĆ...	KROK 1	KROK 2
Zmiana kanału	Naciśnij przycisk menu, aby przejść do kanału.	Naciśnij przycisk +/-, aby zmienić kanał.
Włączenie trybu Ekran	Naciśnij przycisk menu, aby przejść do trybu Ekran.	Aby aktywować lub dezaktywować Ekran, naciśnij plus lub minus.
Przejsięcie do Trybu skanowania	Naciśnij przycisk menu, aby przejść do Trybu skanowania.	Aby aktywować lub dezaktywować Tryb skanowania, naciśnij plus lub minus.
Wysłanie Dźwięku dzwonka (za pośrednictwem CPS)	Naciśnij przycisk menu, aby przejść do Dźwięku dzwonka.	Aby wysłać Dźwięk dzwonka, naciśnij plus lub minus.

**Krótką wskazówką:** nie trzeba czekać z naciśnięciem następnego przycisku na ukończenie monitu głosowego.

**Uwaga:** W modelach jednokanałowych obsługiwany jest tryb monitorowania, skanowania i dzwonek przywołania. Modele jednokanałowe obsługują tryb skanowania, jeżeli użytkownik włączy „Dynamiczne skanowanie w trybie pomijania przekaźnika” na kanale przekaźnika za pomocą oprogramowania CPS.

## Wybór kanału















Dotyczy wyłącznie modeli wielokanałowych CLP:

1. Gdy urządzenie jest włączone, naciśnij przycisk menu; usłyszysz monit głosowy:

- [kolor] „kanał” — [numer kanału] — „aby zmienić” — „naciśnij przycisk +/-”

2. Wybierz odpowiedni kanał. Wskaźnik LED odzwierciedla kolor nowego kanału. Naciśnij przycisk PTT w celu potwierdzenia lub aktywowania nastąpi po upływie 3 sekund oczekiwania.

### Domyślne ustawienia kanałów dla CPS

CLP0086BHLAA (przewodowy)			CLP0086BBLAA (Bluetooth)		
Kanał	Stan wskaźnika LED	Kolor	Kanał	Stan wskaźnika LED	Kolor
1		Czerwony	1		Czerwony
2		Zielony	2		Zielony
3		Żółty	3		Żółty
4		Niebieski	4		Niebieski
5		Fioletowy	5		Fioletowy
6		Biały	6		Biały
7		Zielonowodny	7		Zielonowodny
8		Pomarańczowy	8		Pomarańczowy

## Monitorowanie kanału

1. W celu aktywowania tej funkcji naciśnij przycisk menu, aby przejść do trybu monitorowania.
2. Kiedy monitor jest wyłączony, usłyszysz monit głosowy: „monitor” — „aby aktywować” — „naciśnij przycisk +/-”.
3. Naciśnij przycisk „+/-” w celu aktywowania monitora; naciśnij ponownie przycisk „+/-”, aby go wyłączyć.

**Uwaga:** Kiedy monitor jest włączony, słyszalne są trzaski w przypadku braku aktywności lub dźwięki — przy aktywności kanału.

4. W celu włączenia trybu monitorowania aktywuj monitor za pomocą menu i poczekaj na przekroczenie limitu czasu menu.
5. W celu wyłączenia naciśnij przycisk PTT w trybie menu monitorowania.

## Skanowanie

Dotyczy wyłącznie modeli wielokanałowych.

Urządzenie umożliwia skanowanie do 8 kanałów. Gdy radiotelefon wykryje aktywność, wstrzymuje skanowanie i zatrzymuje się na aktywnym kanale. Dzięki temu można rozmawiać i słuchać osoby nadającej transmisję bez zmiany kanałów.

1. Naciśnij przycisk menu, aby przejść do trybu skanowania.
2. Kiedy skanowanie jest wyłączone, usłyszysz monit głosowy: „skanowanie” — „aby aktywować” — „naciśnij przycisk +/-”.
3. Naciśnij przycisk „+/-” w celu aktywowania skanowania; naciśnij ponownie przycisk „+/-” w celu jego wyłączenia.
4. Kiedy skanowanie jest włączone, usłyszysz monit głosowy: „skanowanie” — „aby wyłączyć” — „naciśnij przycisk +/-”.

## Wysyłanie dzwonek przywołania (za pośrednictwem CPS)

1. Naciśnij przycisk menu, aby przejść do dzwonek przywołania.
2. Naciśnij przycisk „+/-”, aby nadać wybrany dzwonek przywołania.

**Uwaga:** Dostępne są trzy dzwonki przywołania.

## Funkcja Wycisz (\*)

Funkcja Wycisz umożliwia szybkie zmniejszenie głośności zestawu słuchawkowego.

1. Naciśnij i przytrzymaj przycisk + lub - w trakcie odbierania transmisji audio, aby szybko zmniejszyć głośność zestawu słuchawkowego do ustawienia „Wycisz głośność zestawu słuchawkowego” (możliwość skonfigurowania za pomocą oprogramowania CPS). Usłyszysz monit głosowy: „Wycisz”.
2. Aby wrócić do poprzedniego poziomu głośności zestawu słuchawkowego, ponownie naciśnij i przytrzymaj przycisk + lub -. Usłyszysz monit głosowy: „Włącz dźwięk”.

**Uwaga:** (\*) Funkcja dodatkowa w radiotelefonach CLP. Funkcja ta może nie być dostępna we wcześniej wysyłanych radiotelefonach. Udoskonalony model CLP nie obsługuje przewijania głośności, dostępnego w poprzednich modelach CLP.

## Dźwięk zezwolenia na rozmowę (\*)

W przypadku łączenia wyposażenia użytkownicy *Bluetooth* mogą nie słyszeć niektórych słów z powodu nienawiązania połączenia *Bluetooth*. Dźwięk zezwolenia na rozmowę daje trochę czasu na ponowne nawiązanie połączenia między radiotelefonem a zestawem słuchawkowym, co minimalizuje liczbę utraconych słów. (Dźwięk zezwolenia na rozmowę jest domyślnie wyłączony w oprogramowaniu CPS w modelach *Bluetooth*).

**Uwaga:** (\*) Funkcje dodatkowe w radiotelefonach CLP mogą nie być dostępne we wcześniej wysyłanych radiotelefonach.



# CHARAKTERYSTYKA AKUMULATORÓW I ŁADOWARKI

## CHARAKTERYSTYKA AKUMULATORÓW

Radiotelefon serii CLP zawiera akumulatory litowo-jonowe, dostępne w różnych pojemnościach decydujących o ich żywotności.

### Informacje o akumulatorze litowo-jonowym

Radiotelefon serii CLP jest wyposażony w akumulator litowo-jonowy. Przed pierwszym użyciem akumulatora należy go naładować, aby zapewnić optymalną pojemność i wydajność.

O okresie żywotności akumulatora decyduje kilka czynników. Do najważniejszych należy częste przeładowywanie akumulatorów oraz średni stopień rozładowania przy każdym cyklu użytkowania. Zazwyczaj większe przeładowanie i rozładowanie powoduje zmniejszenie liczby możliwych cykli użytkowania akumulatorów. Przykładowo: akumulator, który kilka razy dziennie zostanie przeładowany i rozładowany w 100%, można użytkować o kilka cykli krócej niż akumulator, który jest rzadziej przeładowywany i rozładowany w 50% dziennie. Ponadto akumulator, który zostanie przeładowany

w minimalnym stopniu i rozładowany jedynie w 25%, można użytkować przez dłuższy czas.

Akumulatory Motorola Solutions zostały zaprojektowane do użytkowania z ładowarkami Motorola Solutions i na odwrót. Ładowanie tych akumulatorów w ładowarkach innych producentów może doprowadzić do uszkodzenia i utraty ich gwarancji. Akumulatory powinny być przechowywane w temperaturze około 25°C (temperatura pokojowa). Ładowanie zimnych akumulatorów (poniżej 10°C) może spowodować wyciek elektrolitu i w efekcie ich uszkodzenie. Ładowanie rozgrzanych akumulatorów (powyżej 35°C) może zmniejszyć możliwość rozładowywania, wpływając na sprawność radiotelefonu. Szybkie ładowarki firmy Motorola Solutions zawierają obwód czujnika temperatury, zapewniający ładowanie akumulatorów w podanych zakresach temperatury.

## Żywotność akumulatorów

W oparciu o standardowy cykl eksploatacji wynoszący 5% nadawania, 5% odbierania, 90% gotowości (standardowy cykl eksploatacji):

Szacunkowa żywotność akumulatorów		
Standardowy sposób ładowania	Rodzaj akumulatora	
	Standardowy akumulator litowo-jonowy	Akumulator litowo-jonowy o dużej pojemności
CLP0086BHLAA (przewodowe)	9 godzin	14 godzin
CLP0086BBLAA (Bluetooth)	8 godzin	12 godzin

## Wyjmowanie akumulatora litowo-jonowego

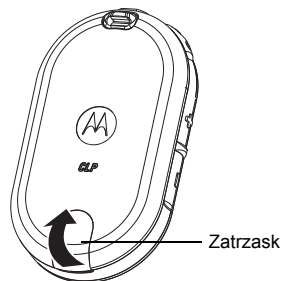

1. Wyłącz radiotelefon.
2. Naciśnij zatrzask na spodzie pokrywy akumulatora i zdejmij ją z radiotelefonu.
3. Wyciągnij akumulator z radiotelefonu.

## Zasilacz, adapter i ładowarka płaska

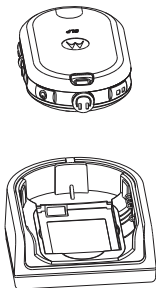

W pakiecie z radiotelefonem dostarczana jest ładowarka płaska z transformatorem. Szczegółowe informacje: Punkt „Ładowarki” na stronie 41.

## Ładowanie samodzielnego akumulatora

Akumulator w radiotelefonie CLP może być ładowany jako samodzielny za pomocą ładowarki jednostanowiskowej (SUC) P/N IXPN4028 lub ładowarki wielostanowiskowej (MUC) P/N IXPN4029.

**Uwaga:** Kupując dodatkowe ładowarki lub zasilacze, sprawdź, czy masz podobne ładowarki płaskie i zestawy do zasilania. Szczegółowe informacje dotyczące numeru katalogowego: Punkt „Ładowarki” na stronie 41.

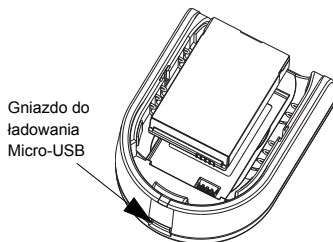

Aby naładować sam akumulator:

1. Podłącz kabel zasilania do portu Micro USB z przodu ładowarki.

2. Podłącz kabel zasilania CLP do właściwego gniazdka sieci elektrycznej.
3. Włóż akumulator do ładowarki, tak aby jego wewnętrzna powierzchnia była skierowana do przedniej strony ładowarki, zgodnie z ilustracją.
4. Sprawdź, czy szczeliny w akumulatorach zostały prawidłowo umieszczone w ładowarce.

### Przybliżony czas ładowania

Poniższa tabela zawiera informacje o przybliżonym czasie ładowania akumulatora.

Przybliżony czas ładowania		
Sposób ładowania	Rodzaj akumulatora	
	Standardowy akumulator litowo-jonowy	Akumulator litowo-jonowy o dużej pojemności
Ładowarka jedno stanowiskowa	4 godziny	5,5 godziny
Ładowarka wielo stanowiskowa	2,5 godziny	4 godziny

Więcej szczegółowych informacji: Punkt „Akumulatory” na stronie 40.

### Ładowanie radiotelefonu w ładowarce płaskiej jedno stanowiskowej (SUC)

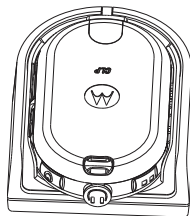

1. Umieść ładowarkę na płaskiej powierzchni.
2. Podłącz kabel zasilania do portu Micro USB z przodu ładowarki.
3. Podłącz odpowiedni kabel zasilania do właściwego gniazdka sieci elektrycznej.
4. Umieść radiotelefon (z zainstalowanym akumulatorem) w podstawie w taki sposób, aby był skierowany przodem w dół, a jego złącza pokrywały się ze złączami ładowarki.

**Uwaga:** Podczas ładowania akumulatora włożonego do radiotelefonu wyłącz urządzenie, aby zapewnić całkowite naładowanie. Radiotelefon jest dobrze dopasowany do ładowarki z dołączonym uchwytem, gdy zostanie umieszczony w podstawie przodem w dół.

## Ładowanie przy użyciu ładowarki płaskiej wielostanowiskowej (akcesoria opcjonalne)

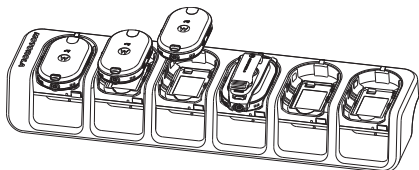

Ładowarka wielostanowiskowa (MUC) umożliwia ładowanie do 6 radiotelefonów. W każdej z 6 kieszeni ładujących może znajdować się radiotelefon (z zainstalowanym akumulatorem). Ładowarka wielostanowiskowa jest wyposażona w miejsce na zestaw słuchawkowy.

1. Umieść ładowarkę na płaskiej powierzchni lub zamontuj ją na ścianie.
2. Podłącz wtyczkę kabla zasilającego do gniazda w ładowarce wielostanowiskowej.
3. Podłącz przewód do gniazdka sieci elektrycznej, a następnie do ładowarki.
4. Wyłącz radiotelefon.

**Uwaga:** Jeżeli radiotelefon jest włączony podczas ładowania, czas wymagany do pełnego naładowania jest dłuższy.

5. Umieść radiotelefon (z zainstalowanym akumulatorem) w kieszeni ładującej, tak aby był skierowany przodem w dół, a jego złącza pokrywały się ze złączami ładowarki.

**Uwaga:** Akumulator może ładować się samodzielnie przy użyciu złącza znajdującego się na płaskiej powierzchni kieszeni ładującej.



### Wskaźniki LED stanu ładowania

Kieszeń ładująca ładowarki płaskiej jest wyposażona we wskaźnik LED.

W ładowarce wielostanowiskowej każda z sześciu kieszeni ładujących jest wyposażona we wskaźnik LED. Wskaźniki LED są pogrupowane w pary i wskazują, które kieszenie ładujące są ze sobą połączone. W trakcie ładowania akumulatora wskaźnik LED ma kolor czerwony. Po pełnym naładowaniu akumulatora wskaźnik zmienia kolor na zielony.

**Uwaga:** Ładowarka wielostanowiskowa umożliwia klonowanie do dwóch radiotelefonów (dwa jako źródłowe i dwa jako docelowe). Więcej szczegółowych informacji: Punkt „Klonowanie radiotelefonu” na stronie 22.

- Szczegółowe informacje dotyczące numeru katalogowego: Punkt „Akcesoria” na stronie 40.

Wskaźnik LED ładowarki			
Stan	Stan wskaźnika LED		Uwagi
Ładowanie	Ciągła sygnalizacja kolorem czerwonym		Trwa ładowanie.
Ładowanie zostało zakończone	Stały sygnał zielony		Akumulator jest całkowicie naładowany.
Usterka akumulatora (*)	Miganie na czerwono		Akumulator został nieprawidłowo włożony.
<b>Uwaga:</b>	W trakcie ładowania akumulatora wskaźnik LED ma kolor czerwony. Po pełnym naładowaniu akumulatora wskaźnik zmienia kolor na zielony.		
<b>Uwaga:</b>	(*) Ponowne włożenie akumulatora może rozwiązać ten problem.		

## Ładowanie zestawu słuchawkowego Bluetooth

Wskazówki na temat ładowania znajdują się w ulotce dotyczącej zestawu słuchawkowego *Bluetooth*.

### Ładowanie zestawu słuchawkowego Bluetooth przy użyciu ładowarki płaskiej wielostanowiskowej CLP Series i kabla do klonowania (akcesoria opcjonalne)

Zestaw słuchawkowy *Bluetooth* może być ładowany również przy użyciu ładowarki wielostanowiskowej CLP Series (MUC) P/N IXP4029 (akcesoria opcjonalne) i kabla do klonowania HKKN4026 (akcesoria opcjonalne).

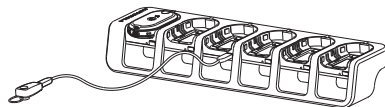



- Podłącz mikrozłącze kabla do klonowania do portu USB ładowarki wielostanowiskowej (w górnej części kieszeni akcesoriów znajduje się 6 portów USB).
- Podłącz drugi koniec kabla do klonowania do portu USB zestawu słuchawkowego *Bluetooth* w celu naładowania.

**Uwaga:** Informacje na temat wskaźnika stanu ładowania znajdują się w ulotce dotyczącej zestawu słuchawkowego *Bluetooth*.

### Sprawdzanie stanu akumulatora

Gdy urządzenie jest włączone, naciśnij i zwolnij przycisk zasilania/akumulatora — funkcja inteligentnego emblematu stanu oraz funkcja obsługi głosowej (\*) pomogą w uzyskaniu informacji na temat stanu akumulatora radiotelefonu.

Stan akumulatora		
Poziom	Stan wskaźnika LED	Kolor
Poziom naładowania wysoki (70-100%)		Zielony
Poziom naładowania średni (30-70%)		Żółty
Poziom naładowania niski (10-30%)		Czerwony
Poziom naładowania bardzo niski (0-10%)		Miganie na czerwono

Po sprawdzeniu stanu akumulatora na inteligentnym emblemacie stanu lub za pomocą funkcji obsługi głosowej (\*) wskaźnik powróci do koloru bieżącego kanału.

**Uwaga:** (\*) Funkcje te mogą być niedostępne w niektórych wcześniej wysyłanych radiotelefonach.

# PROGRAMOWANIE RADIOTELEFONU ZA POMOCĄ OPROGRAMOWANIA CPS

Lokalny dystrybutor lub administrator systemu może dostosować radiotelefon zgodnie z wymaganiami użytkownika. Dodatkowych informacji udzieli sprzedawca lub administrator systemu.

## Programowanie radiotelefonu

W celu zaprogramowania radiotelefonu:

1. Podłącz radiotelefon za pomocą ładowarki płaskiej lub kieszeni ładującej z oznaczeniem „PROG” na ładowarce wielostanowiskowej i kabla programowania CPS.

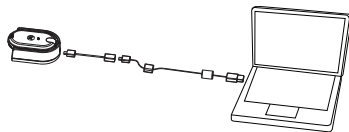

**Programowanie radiotelefonu przy użyciu  
ładowarki jednostanowiskowej**

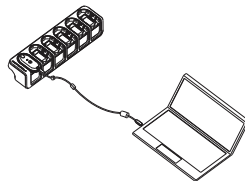

## Programowanie radiotelefonu przy użyciu ładowarki wielostanowiskowej

2. Upewnij się, że radiotelefon jest włączony.
3. Po podłączeniu radiotelefonu otwórz oprogramowanie CPS i wybierz opcję „Read” (Odczyt) na pasku narzędzi, aby przejść do profilu radiotelefonu. CPS umożliwia użytkownikowi modyfikowanie ustawień, takich jak na przykład ogólne, audio, menu, kanały, lista skanowania, dostosowany kod PL/DPL, *Bluetooth* (\*) oraz wybór częstotliwości, kodów PL/DPL na każdym kanale.
4. Po zmianie ustawień naciśnij przycisk „Write” (Zapisz) na pasku narzędzi, aby zapisać ustawienia.

Dodatkowe informacje dotyczące oprogramowania Computer Programming Software znajdują się w menu Pomoc oprogramowania CPS.



**Uwaga:** (\*) Kabel programowania CPS (P/N HKKN4027) jest sprzedawany osobno. Więcej informacji można uzyskać w punkcie sprzedaży firmy Motorola Solutions.

**Uwaga:** (\*) *Bluetooth* jest dostępny wyłącznie w wybranych modelach.

<b>CLP0086BHLAA (przewodowy) i CLP0086BBLAA (<i>Bluetooth</i>)</b>			
<b>Numer kanału</b>	<b>Ustawienie częstotliwości</b>	<b>Kody podrzędne</b>	<b>Częstotliwość pracy (MHz)</b>
1	446.00625	219 (*)	446.00625 – 446.09375
2	446.01875	219 (*)	446.00625 – 446.09375
3	446.03125	219 (*)	446.00625 – 446.09375
4	446.04375	219 (*)	446.00625 – 446.09375
5	446.05625	219 (*)	446.00625 – 446.09375
6	446.06875	219 (*)	446.00625 – 446.09375
7	446.08125	219 (*)	446.00625 – 446.09375
8	446.09375	219 (*)	446.00625 – 446.09375
(*) 39 standardowych kodów CTCSS, 6 dostosowanych kodów CTCSS, 84 standardowe kody DCS i 6 dostosowanych kodów DCS			

# KLONOWANIE RADIOTELEFONU

## USTAWIENIA KLONOWANIA RADIOTELEFONU

Ustawienia radiotelefonu CLP Series można skopiować z jednego radiotelefonu (źródłowego) na drugi za pomocą ładowarki jedno stanowiskowej CLP Series (SUC), P/N IXPN4028 oraz kabla do klonowania CLP Series, P/N HKKN4026 (akcesoria opcjonalne) lub ładowarki wielo stanowiskowej CLP Series (MUC), P/N IXPN4029 (akcesoria opcjonalne).

Wielokanałowy radiotelefon można sklonować do radiotelefonu jednokanałowego, ALE klonowany jest tylko pierwszy kanał. Klonowanie nie wymaga podłączenia ładowarki wielo stanowiskowej (MUC) do źródła zasilania, ale w obu radiotelefonach muszą się znajdować naładowane akumulatory.

**Uwaga:** Udoskonalone oprogramowanie CLP korzysta również ze wskaźników LED do sygnalizowania statusu potwierdzenia lub błędu podczas klonowania. Zielony

wskaźnik LED w trakcie klonowania sygnalizuje potwierdzenie, a czerwony wskaźnik LED w trakcie klonowania sygnalizuje błąd.

## INSTRUKCJE DOTYCZĄCE KLONOWANIA

### Klonowanie radiotelefonów z wykorzystaniem kabla klonowania CLP Series, P/N HKKN4026 (akcesoria opcjonalne)



#### Klonowanie radiotelefonu przy użyciu ładowarki jedno stanowiskowej

**Radiotelefon źródłowy:** radiotelefon, który ma zostać sklonowany

**Radiotelefon docelowy:** radiotelefon, na który zostanie skopiowana konfiguracja radiotelefonu źródłowego

Przed rozpoczęciem klonowania upewnij się, czy masz:

- w pełni naładowane akumulatory w każdym radiotelefonie
- dwie ładowarki jednostanowiskowe CLP Series (SUC)
- oba radiotelefony są wyłączone

1. Odłącz wszystkie przewody (zasilania lub kable USB) od ładowarek jednostanowiskowych.
2. Podłącz jeden koniec mikrozłącza kabla klonowania do jednej ładowarki jednostanowiskowej. Podłącz drugi koniec do drugiej ładowarki jednostanowiskowej.

**Uwaga:** Podczas procesu klonowania ładowarka jednostanowiskowa nie jest zasilana. Akumulatory nie mogą być ładowane. Między dwoma radiotelefonami zostaje ustanowiona transmisja danych.

3. Włącz docelowy radiotelefon i umieść go w jednej z ładowarek jednostanowiskowych.

4. Włącz radiotelefon źródłowy, przestrzegając następującej kolejności działań:
  - jednocześnie naciśnij i przytrzymaj przycisk Push-to-Talk (PTT) oraz przycisk „-”, włączając radiotelefon, aż usłyszysz dźwięk klonowania i podwójnie zamiga żółta dioda  na inteligentnym emblemacie stanu.
5. Umieść źródłowy radiotelefon w ładowarce jednostanowiskowej z podłączonym zestawem audio, a następnie naciśnij i zwolnij przycisk Menu, aby rozpocząć proces klonowania.
6. Po ukończeniu procesu klonowania źródłowy radiotelefon wyemituje dźwięk potwierdzenia (klonowanie powiodło się) lub błędu (klonowanie nie powiodło się). Dźwięk potwierdzenia przypomina ćwierkanie, natomiast dźwięk błędu przypomina stuknięcie. (Dźwięk rozlega się maksymalnie przez 5 sekund).

7. Po ukończeniu procesu klonowania należy wyłączyć radiotelefony, a następnie włączyć je ponownie, aby przywrócić je do normalnego trybu użytkowania (wyłączyć tryb klonowania).

### **Postępowanie w razie niepowodzenia klonowania**

Radiotelefon emituje dźwięk przypominający stuknięcie, który wskazuje na niepowodzenie procesu klonowania. W razie niepowodzenia klonowania wykonaj każdą z poniższych czynności, zanim ponownie rozpoczniesz klonowanie.

1. Sprawdź, czy akumulatory w obu radiotelefonach są w pełni naładowane.
2. Sprawdź, czy kabel klonowania jest podłączony do obu ładowarek jedno stanowiskowych.
3. Sprawdź, czy akumulatory w obu radiotelefonach są prawidłowo założone.

4. Sprawdź, czy na konsoli ładowania lub na stykach radiotelefonów nie ma zabrudzeń.
5. Sprawdź, czy radiotelefon źródłowy znajduje się w trybie klonowania.
6. Sprawdź, czy radiotelefon źródłowy jest włączony.
7. Sprawdź, czy oba radiotelefony mają ten sam typ (ta sama częstotliwość, ten sam region i ta sama moc transmisyjna).

**Uwaga:** Ten kabel klonowania może być używany tylko z kompatybilną płaską ładowarką jedno stanowiskową firmy Motorola Solutions. Przy zamawianiu kabla klonowania należy podać numer katalogowy kabla klonowania CLP Series: P/N HKKN4026. Szczegółowe informacje dotyczące akcesoriów: Punkt „Akcesoria” na stronie 40.

## Klonowanie radiotelefonów przy użyciu ładowarki wielostanowiskowej CLP Series (MUC), P/N IXPN4029 (akcesoria opcjonalne)

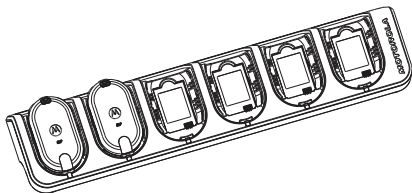

### Klonowanie radiotelefonu przy użyciu ładowarki wielostanowiskowej

1. Aby przełączyć radiotelefon w tryb klonowania, podczas włączania urządzenia naciśnij i przytrzymaj przycisk PTT oraz przycisk „-” do momentu, aż usłyszysz dźwięk klonowania i dwukrotnie zamiga żółta dioda  na inteligentnym emblemacie stanu.

2. Umieść źródłowy radiotelefon w jednej z kieszeni ładujących oznaczonych etykietą „CLONE” (Klonuj).
3. Włącz docelowy radiotelefon i umieść go w drugiej kieszeni ładującej oznaczonej etykietą „CLONE” (Klonuj), a następnie rozpocznij proces klonowania.
4. Naciśnij przycisk „Menu” źródłowego radiotelefonu, aby rozpocząć proces klonowania. Radiotelefon źródłowy wyemituje dźwięk rozpoczęcia klonowania.
5. Po zakończeniu klonowania wyłącz docelowy radiotelefon, a następnie włącz ponownie, aby go aktywować.
6. Aby sklonować kolejny radiotelefon, powtórz kroki 3, 4 i 5.
7. Aby zamknąć tryb klonowania w źródłowym radiotelefonie, wyłącz urządzenie.

## ZAAWANSOWANA KONFIGURACJA RADIOTELEFONU (\*)

(\*) Funkcja dodatkowa w radiotelefonach CLP. Może nie być dostępna we wcześniej wysyłanych radiotelefonach.

Zaawansowana konfiguracja radiotelefonu umożliwia skonfigurowanie opisanych niżej ustawień z zaprogramowanej listy bez potrzeby korzystania z komputera.

- Kanały
- Częstotliwości
- Kody (CTCSS/DPL)

Funkcja częstotliwości umożliwia użytkownikowi wybranie częstotliwości każdego kanału. Kody pomagają zminimalizować interferencję, przez ustawienie kombinacji wielu kodów filtrujących zakłócenia elektrostatyczne, szумы i niechciane wiadomości.

### **Przełączenie do trybu zaawansowanej konfiguracji radiotelefonu**

Najpierw sprawdź, czy urządzenie jest wyłączone.

**Uwaga:** W przypadku modeli *Bluetooth* przed przełączeniem do trybu zaawansowanej konfiguracji radiotelefonu upewnij się, że akcesoria przewodowe są podłączone lub zestaw słuchawkowy *Bluetooth* jest sparowany.

1. Naciśnij jednocześnie przycisk PTT, przycisk „+” i przycisk zasilania oraz przytrzymaj je przez 3-5 sekund, aż usłyszysz „ćwierkanie” i monit głosowy „Tryb programowania”.

**Uwaga:** Wskaźnik LED powinien zacząć pulsować na zielono.

2. Naciśnij przycisk Menu, aby wybrać ustawienia, które chcesz zmienić:
  - Kanał (w modelach wielokanałowych)
  - Częstotliwość
  - Kod
3. Komunikaty głosowe informują o elementach menu i ich aktualnych ustawieniach. Aby zmienić, naciśnij plus lub minus; aby przejść do następnego elementu menu, naciśnij przycisk Menu.

4. Aby zamknąć tryb zaawansowanej konfiguracji radiotelefonu, naciśnij i przytrzymaj przycisk PTT, aż usłyszysz sygnał dźwiękowy.
5. Wróć do standardowej obsługi radiotelefonu.

## ROZWIĄZYWANIE PROBLEMÓW

Objaw	Proponowane rozwiązanie
Brak zasilania	Doładuj lub wymień akumulator litowo-jonowy. Skrajne temperatury mają wpływ na żywotność akumulatorów. Dodatkowe informacje: Punkt „Informacje o akumulatorze litowo-jonowym” na stronie 13.
Na kanale słycać inne zakłócenia lub rozmowy	Sprawdź, czy jest ustawiony kod eliminatora interferencji. Częstotliwość lub kod eliminatora interferencji mogą być zajęte. Zmień ustawienia: częstotliwości lub kody we wszystkich radiotelefonach. Sprawdź, czy podczas transmisji radiotelefon jest ustawiony na prawidłową częstotliwość i kod.
Wiadomość jest zakodowana	Może być włączony kod kodowania i/lub ustawienie nie jest zgodne z ustawieniami innych radiotelefonów. Zmień ustawienia za pomocą oprogramowania CPS.
Jakość dźwięku nie jest wystarczająco dobra	Ustawienia radiotelefonu mogą być nieprawidłowe. Sprawdź ponownie częstotliwości, kody i szerokości pasma, aby się upewnić, że są identyczne we wszystkich radiotelefonach.



Objaw	Proponowane rozwiązanie
Ograniczony zasięg połączenia	<p>Konstrukcje stalowe i/lub betonowe, duża ilość zieleni, budynki lub pojazdy zmniejszają zasięg. Poszukaj odsłoniętego terenu, aby poprawić jakość transmisji.</p> <p>Zmień lokalizację radiotelefonu. Aby zwiększyć zasięg i obszar, możesz zmniejszyć liczbę przeszkód lub zwiększyć moc.</p> <p>Radiotelefony UHF oferują większy zasięg w budynkach przemysłowych i handlowych.</p> <p>Zwiększenie mocy zapewnia większy zasięg sygnału i lepsze przenikanie przez przeszkody.</p>
Nie można przestać/odebrać wiadomości	<p>Sprawdź, czy w czasie nadawania przycisk PTT jest całkowicie naciśnięty.</p> <p>Upewnij się, czy radiotelefony są na tym samym kanale, częstotliwości, mają te same ustawienia kodów eliminatora interferencji i kodowania.</p> <p>Dodatkowe informacje: Punkt „Nadawanie i odbieranie” na stronie 8.</p> <p>Doładuj, wymień i/lub zmień rozmieszczenie akumulatorów.</p> <p>Dodatkowe informacje: Punkt „Informacje o akumulatorze litowo-jonowym” na stronie 13.</p> <p>Przeszkody oraz użytkowanie urządzenia w pomieszczeniach lub pojazdach może utrudniać łączność. Zmień lokalizację.</p> <p>Sprawdź, czy radiotelefon znajduje się w trybie skanowania.</p> <p>Dodatkowe informacje: Punkt „Skanowanie” na stronie 11.</p>

Objaw	Proponowane rozwiązanie
Silne wyładowania elektrostatyczne lub interferencja	Radiotelefony są za blisko, muszą być oddalone od siebie o co najmniej 150 cm. Radiotelefony są za daleko lub na drodze transmisji znajdują się przeszkody.
Niski stan naładowania akumulatorów	Doładuj lub wymień akumulator litowo-jonowy. Skrajne temperatury mają wpływ na żywotność akumulatorów. Dodatkowe informacje: Punkt „Informacje o akumulatorze litowo-jonowym” na stronie 13.
Wskaźnik LED ładowarki płaskiej nie miga	Sprawdź, czy radiotelefon/akumulator są prawidłowo włożone oraz sprawdź styki akumulatora/ładowarki, aby mieć pewność, że są czyste, a bolce wsunięto prawidłowo. Dodatkowe informacje: Punkt „Ładowanie samodzielnego akumulatora” na stronie 15 i Punkt „Wskaźnik LED ładowarki” na stronie 18.
Nie można włączyć funkcji VOX	Funkcja VOX może być wyłączona. Za pomocą oprogramowania CPS sprawdź, czy poziom czułości VOX nie jest ustawiony na „0”. Akcesoria nie działają lub nie są kompatybilne.

Objaw	Proponowane rozwiązanie
Akumulator nie ładuje się, chociaż już dłuższy czas znajduje się w ładowarce płaskiej	Sprawdź, czy ładowarka płaska jest podłączona i czy jej zasilanie jest zgodne z zasilaniem sieci. Dodatkowe informacje: Punkt „Ładowanie samodzielnego akumulatora” na stronie 15. Sprawdź wskaźniki LED ładowarki, aby ustalić, czy problem leży po stronie akumulatora. Dodatkowe informacje: Punkt „Wskaźnik LED ładowarki” na stronie 18.
Nie można sparować zestawu słuchawkowego <i>Bluetooth</i>	Sprawdź, czy docelowy zestaw słuchawkowy <i>Bluetooth</i> nie jest podłączony do innego urządzenia.
Nie można nawiązać połączenia z zestawem słuchawkowym <i>Bluetooth</i>	Sprawdź, czy docelowy zestaw słuchawkowy <i>Bluetooth</i> nie jest podłączony do innego urządzenia.

Objaw	Proponowane rozwiązanie
Parowanie z niewłaściwym zestawem słuchawkowym <i>Bluetooth</i>	Nie wykonuj procedur parowania w pobliżu innych zestawów słuchawkowych <i>Bluetooth</i> . CLP <i>Bluetooth</i> korzysta z parowania zbliżeniowego. Sprawdź, czy zestaw słuchawkowy znajduje się w pobliżu radiotelefonu CLP.
<b>Uwaga:</b> Zawsze, gdy wydaje się, że funkcja radiotelefonu nie jest zgodna z wartościami ustawionymi fabrycznie lub zaprogramowanymi, sprawdź, czy radiotelefon został zaprogramowany za pomocą oprogramowania CPS na profil niestandardowy.	

## OBSŁUGA I KONSERWACJA

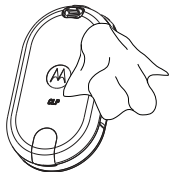

Używaj miękkiej szmatki do czyszczenia elementów zewnętrznych.

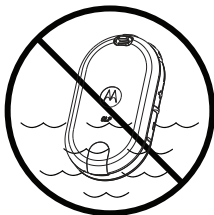

Nie zanurzaj w wodzie.



Nie używaj alkoholu ani roztworów czyszczących.

**Jeśli urządzenie przenośne zostanie zanurzone w wodzie...**

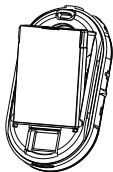

Wyłącz urządzenie i wyjmij baterie.

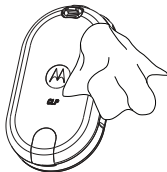

Osusz miękką szmatką.

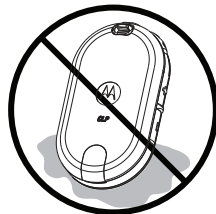

Nie używaj do czasu całkowitego wyschnięcia.

## TABELE CZĘSTOTLIWOŚCI RADIOWEJ I KODÓW

Tabele zawierają informacje na temat częstotliwości i są przydatne podczas używania radiotelefonów CLP Series firmy Motorola Solutions z innymi radiotelefonami do zastosowań profesjonalnych. Większość częstotliwości jest taka sama, jak częstotliwości w seriach Spirit M, GT, S, XTN, RDX i CLS (odpowiednio), ale szerokości pasma są inne.

Kanał	Częstotliwość (MHz)	Szerokość pasma
1	446.00625	12,5 kHz
2	446.01875	12,5 kHz
3	446.03125	12,5 kHz
4	446.04375	12,5 kHz
5	446.05625	12,5 kHz
6	446.06875	12,5 kHz
7	446.08125	12,5 kHz
8	446.09375	12,5 kHz

## Kod CTCSS (Hz)

CTCSS	Częstotliwość dźwięku (Hz)	CTCSS	Częstotliwość dźwięku (Hz)	CTCSS	Częstotliwość dźwięku (Hz)
0	Wyl.	16	114.8	32	203.5
1	67.0	17	118.8	33	210.7
2	71.9	18	123.0	34	218.1
3	74.4	19	127.3	35	225.7
4	77.0	20	131.8	36	233.6
5	79.7	21	136.5	37	241.8
6	82.5	22	141.3	38	250.3
7	85.4	23	146.2	122(*)	69.3
8	88.5	24	151.4	124	Dostosowany kod CTCSS
9	91.5	25	156.7	125	Dostosowany kod CTCSS
10	94.8	26	162.2	126	Dostosowany kod CTCSS
11	97.4	27	167.9	127	Dostosowany kod CTCSS
12	100.0	28	173.8	128	Dostosowany kod CTCSS
13	103.5	29	179.9	129	Dostosowany kod CTCSS
14	107.2	30	186.2		
15	110.9	31	192.8		

**Uwaga:** (\*) Nowy kod CTCSS

## Kod DPL

DPL	Kod	DPL	Kod	DPL	Kod	DPL	Kod	DPL	Kod	DPL	Kod
39	023	53	114	67	174	81	315	95	445	109	631
40	025	54	115	68	205	82	331	96	464	110	632
41	026	55	116	69	223	83	343	97	465	111	654
42	031	56	125	70	226	84	346	98	466	112	662
43	032	57	131	71	243	85	351	99	503	113	664
44	043	58	132	72	244	86	364	100	506	114	703
45	047	59	134	73	245	87	365	101	516	115	712
46	051	60	143	74	251	88	371	102	532	116	723
47	054	61	152	75	261	89	411	103	546	117	731
48	055	62	155	76	263	90	412	104	565	118	732
49	071	63	156	77	265	91	413	105	606	119	734
50	072	64	162	78	271	92	423	106	612	120	743
51	073	65	165	79	306	93	431	107	624	121	754
52	074	66	172	80	311	94	432	108	627	123(*)	645

**Uwaga:** (\*) Nowy kod DPL



## Kod DPL (cd.)

DPL	Kod	DPL	Kod	DPL	Kod	DPL	Kod
130	Odwrócony kod DPL 39	155	Odwrócony kod DPL 64	180	Odwrócony kod DPL 89	205	Odwrócony kod DPL 114
131	Odwrócony kod DPL 40	156	Odwrócony kod DPL 65	181	Odwrócony kod DPL 90	206	Odwrócony kod DPL 115
132	Odwrócony kod DPL 41	157	Odwrócony kod DPL 66	182	Odwrócony kod DPL 91	207	Odwrócony kod DPL 116
133	Odwrócony kod DPL 42	158	Odwrócony kod DPL 67	183	Odwrócony kod DPL 92	208	Odwrócony kod DPL 117
134	Odwrócony kod DPL 43	159	Odwrócony kod DPL 68	184	Odwrócony kod DPL 93	209	Odwrócony kod DPL 118
135	Odwrócony kod DPL 44	160	Odwrócony kod DPL 69	185	Odwrócony kod DPL 94	210	Odwrócony kod DPL 119
136	Odwrócony kod DPL 45	161	Odwrócony kod DPL 70	186	Odwrócony kod DPL 95	211	Odwrócony kod DPL 120
137	Odwrócony kod DPL 46	162	Odwrócony kod DPL 71	187	Odwrócony kod DPL 96	212	Odwrócony kod DPL 121
138	Odwrócony kod DPL 47	163	Odwrócony kod DPL 72	188	Odwrócony kod DPL 97	213	Odwrócony kod DPL 123
139	Odwrócony kod DPL 48	164	Odwrócony kod DPL 73	189	Odwrócony kod DPL 98	214	Dostosowany kod DPL
140	Odwrócony kod DPL 49	165	Odwrócony kod DPL 74	190	Odwrócony kod DPL 99	215	Dostosowany kod DPL
141	Odwrócony kod DPL 50	166	Odwrócony kod DPL 75	191	Odwrócony kod DPL 100	216	Dostosowany kod DPL
142	Odwrócony kod DPL 51	167	Odwrócony kod DPL 76	192	Odwrócony kod DPL 101	217	Dostosowany kod DPL
143	Odwrócony kod DPL 52	168	Odwrócony kod DPL 77	193	Odwrócony kod DPL 102	218	Dostosowany kod DPL
144	Odwrócony kod DPL 53	169	Odwrócony kod DPL 78	194	Odwrócony kod DPL 103	219	Dostosowany kod DPL
145	Odwrócony kod DPL 54	170	Odwrócony kod DPL 79	195	Odwrócony kod DPL 104		
146	Odwrócony kod DPL 55	171	Odwrócony kod DPL 80	196	Odwrócony kod DPL 105		
147	Odwrócony kod DPL 56	172	Odwrócony kod DPL 81	197	Odwrócony kod DPL 106		
148	Odwrócony kod DPL 57	173	Odwrócony kod DPL 82	198	Odwrócony kod DPL 107		
149	Odwrócony kod DPL 58	174	Odwrócony kod DPL 83	199	Odwrócony kod DPL 108		
150	Odwrócony kod DPL 59	175	Odwrócony kod DPL 84	200	Odwrócony kod DPL 109		
151	Odwrócony kod DPL 60	176	Odwrócony kod DPL 85	201	Odwrócony kod DPL 110		
152	Odwrócony kod DPL 61	177	Odwrócony kod DPL 86	202	Odwrócony kod DPL 111		
153	Odwrócony kod DPL 62	178	Odwrócony kod DPL 87	203	Odwrócony kod DPL 112		
154	Odwrócony kod DPL 63	179	Odwrócony kod DPL 88	204	Odwrócony kod DPL 113		

# OGRANICZONA GWARANCJA FIRMY MOTOROLA SOLUTIONS

## INFORMACJE O GWARANCJI

W chwili zakupu radiotelefonu i/lub oryginalnych akcesoriów firmy Motorola Solutions autoryzowany dystrybutor lub sprzedawca wręczą nabywcy gwarancję i/lub zapewnią obsługę gwarancyjną. Roszczenia gwarancyjne należy kierować do dystrybutora lub sprzedawcy, u którego dokonano zakupu. Nie należy zwracać radiotelefonu do firmy Motorola Solutions. Obsługa gwarancyjna będzie wykonywana wyłącznie po okazaniu pokwitowania zakupu lub porównywalnego dowodu zakupu zawierającego datę nabycia. Numer seryjny radiotelefonu powinien być wyraźnie widoczny. Gwarancja traci ważność, jeśli numery seryjne na produktach zostaną zmienione, usunięte, zdjęte lub będą nieczytelne.

## GWARANCJA NIE OBEJMUJE

- Wad lub uszkodzeń wynikających z użytkowania produktu w sposób odbiegający od standardowego i typowego użytkowania oraz wynikających z nieprzestrzegania zaleceń zawartych w niniejszym podręczniku użytkownika.
- Wad lub uszkodzeń wynikających z niewłaściwego użytkowania, wypadku lub zaniedbania.
- Wad wynikających z uszkodzeń spowodowanych niewłaściwym testowaniem, obsługą, konserwacją, regulacją lub wszelkimi zmianami bądź modyfikacjami.
- Złamania lub uszkodzenia anten, jeśli nie jest to bezpośrednim wynikiem wad materiałowych lub nieprawidłowego wykonania.
- Produktów zdemontowanych lub naprawianych w sposób wpływający niekorzystnie na ich sprawność lub uniemożliwiający właściwe zbadanie i przetestowanie urządzenia w celu zweryfikowania roszczenia gwarancyjnego.

- Wad lub uszkodzeń wynikających z jakości zasięgu.
- Wad lub uszkodzeń spowodowanych działaniem wilgoci, płynów lub wycieków.
- Żadnych powierzchni plastikowych i innych odsłoniętych części zewnętrznych, które zostały zardapane lub uszkodzone w wyniku normalnego użytkowania.
- Produktów czasowo wypożyczonych.
- Okresowych konserwacji i napraw lub wymiany części w wyniku normalnego użytkowania i zużycia.

## AKCESORIA

### AKCESORIA AUDIO

Nr katalogowy	Opis
HKLN4529_	Słuchawka z krótkim przewodem i pojedynczym wtykiem CLP
HKLN4602_	Słuchawka PTT z przewodem bez możliwości regulacji i pojedynczym wtykiem CLP
HKLN4603_	Słuchawka do nasłuchu z pojedynczym wtykiem CLP
RLN6550_*	Bezprzewodowy zestaw słuchawkowy, zestaw akcesoriów Bluetooth
PMLN6463_*	Zestaw bezprzewodowych akcesoriów biznesowych

\* Ten produkt można stosować jedynie w przypadku radia z funkcją Bluetooth

### AKUMULATORY

Nr katalogowy	Opis
HKNN4013_	Zestaw: litowo-jonowy akumulator CLP Series o dużej pojemności
HKNN4014_	Zestaw: standardowy akumulator litowo-jonowy CLP Series
HKLN4440_	Zestaw: pokrywa akumulatora litowo-jonowego CLP o dużej pojemności
HKLN4441_	Zestaw: pokrywa standardowego akumulatora litowo-jonowego CLP

## AKCESORIA DO NOSZENIA URZĄDZENIA

Nr katalogowy	Opis
HKLN4433_	Zestaw z magnetyczną walizką z CLP Series
HKLN4438_	Uchwyt z obrotowym zaczepem na pasek CLP Series

## ŁADOWARKI

Nr katalogowy	Opis
IXPN4029_	Ładowarka wielostanowiskowa (MUC) CLP Series
IXPN4028_	Ładowarka jedno stanowiskowa (SUC) CLP Series
HKLN4508_	Zestaw do konwersji ładowania urządzenia Bluetooth Pod dla ładowarek wielostanowiskowych CLP.

## KABLE PROGRAMOWANIA

Nr katalogowy	Opis
HKKN4027_	Zestaw kabli CPS CLP Series
HKKN4028_	Zestaw kabli do klonowania CLP Series

# Uwagi

MOTOROLA, MOTO, MOTOROLA SOLUTIONS oraz stylizowane logo M to znaki handlowe lub zastrzeżone znaki handlowe Motorola Trademark Holdings, LLC i są używane w ramach licencji. Wszystkie inne znaki handlowe są własnością odnośnych posiadaczy.

© 2012 i 2017 Motorola Solutions, Inc.

Wszelkie prawa zastrzeżone.

<b>Direitos de Autor de Software</b> .....	ii	<b>Clonagem de Rádios</b> .....	22
<b>Normas de Segurança de Exposição a Radiofrequência (RF)</b> .....	iii	Definições de Clonagem de Rádios .....	22
<b>Informações de Segurança de Baterias e Carregadores</b> .....	iv	Instruções de Clonagem .....	22
<b>Introdução</b> .....	1	<b>Configuração Avançada do Rádio (*)</b> ....	26
<b>Descrição Geral do Rádio</b> .....	2	<b>Resolução de Problemas</b> .....	27
Controlos do Rádio .....	2	<b>Utilização e Manutenção</b> .....	31
Introdução .....	3	<b>Tabelas de Radiofrequências e Códigos</b> .....	32
Instalar a Bateria .....	3	<b>Garantia Limitada Motorola Solutions</b> ...	36
Ligar um Acessório Equipado com a Tecnologia Bluetooth sem Fios (Apenas em Modelos Seleccionados) .....	5	<b>Acessórios</b> .....	37
Transmitir e Receber .....	8	Acessórios de Áudio .....	37
Operação do Menu Definições .....	9	Baterias .....	37
<b>Características da Bateria e do Carregador</b> .....	13	Acessórios de Transporte .....	37
Características da Bateria .....	13	Carregadores .....	38
<b>Programar o Rádio Através do CPS</b> .....	20	Cabos de Programação .....	38

## DIREITOS DE AUTOR DE SOFTWARE

Os produtos Motorola Solutions descritos neste manual podem incluir programas de computador com direitos de autor da Motorola Solutions armazenados em memórias de semicondutor ou noutros suportes de dados. As leis nos Estados Unidos e noutros países preservam, para a Motorola Solutions, determinados direitos exclusivos relativos a programas de computador protegidos por direitos de autor, incluindo, sem limitações, o direito exclusivo de copiar ou reproduzir por qualquer forma o programa de computador protegido por direitos de autor. Consequentemente, quaisquer programas de computador da Motorola Solutions protegidos por direitos de autor, contidos nos produtos Motorola Solutions descritos neste manual, não podem ser copiados, reproduzidos, modificados, submetidos a engenharia inversa ou distribuídos por qualquer forma sem autorização expressa por escrito da Motorola Solutions.

Adicionalmente, não se deverá considerar que a compra de produtos Motorola Solutions concede, directa ou implicitamente, por impedimento legal ou qualquer outra forma, qualquer licença sobre os direitos de propriedade autor, patentes ou pedidos de patente da Motorola Solutions, excepto no que respeita à licença não exclusiva normal de utilização determinada pelos termos da lei na venda de um produto.



# NORMAS DE SEGURANÇA DE EXPOSIÇÃO A RADIOFREQUÊNCIA (RF)

## Segurança do Produto e Conformidade com Exposição RF



Atenção

Antes de utilizar este produto, leia as instruções de segurança contidas no folheto Segurança do Produto e Exposição a Energia RF fornecido com o seu rádio.

## ATENÇÃO!

**Este rádio está restringido apenas a utilização ocupacional para satisfazer os requisitos de exposição a energia RF do FCC.** Antes de utilizar este produto, consulte as informações sobre energia RF e as instruções de utilização existentes no folheto Segurança do Produto e Exposição a Energia RF fornecido com o seu rádio (número de peça de Publicação Motorola Solutions 6864117B25), para garantia a conformidade com os limites de exposição a energia RF.

Para transferir a versão completa deste manual do utilizador, bem como para obter uma lista de baterias e outros acessórios aprovados pela Motorola Solutions, visite o Web site seguinte: [www.motorolasolutions.com](http://www.motorolasolutions.com).

## INFORMAÇÕES DE SEGURANÇA DE BATERIAS E CARREGADORES

Este documento contém instruções importantes de segurança e funcionamento. Leia atentamente estas instruções e guarde-as para consulta futura. Antes de utilizar o carregador de baterias, leia todas as instruções e avisos existentes

- no carregador
  - na bateria
  - no rádio onde vai utilizar a bateria
1. Para reduzir o risco de ferimentos, carregue apenas as baterias recarregáveis autorizadas pela Motorola Solutions. Outras baterias poderão explodir, causando ferimentos pessoais e danos.
  2. A utilização de acessórios não recomendados pela Motorola Solutions poderá originar risco de incêndio, choque eléctrico ou ferimentos.

3. Para reduzir o risco de danos no cabo eléctrico e na ficha, desligue o carregador puxando pela ficha e não pelo cabo.
4. Não deve ser utilizada uma extensão a menos que tal seja absolutamente necessário. A utilização de uma extensão inadequada poderá originar risco de incêndio e choque eléctrico. Se tiver de utilizar uma extensão, certifique-se de que o cabo tem uma classificação 18 AWG para comprimentos até 2,0 m e 16 AWG para comprimentos até 3,0 m.
5. Para reduzir o risco de incêndio, choque eléctrico ou ferimentos, não utilize o carregador por qualquer forma se este estiver avariado ou danificado. Leve-o a um representante de assistência qualificado da Motorola Solutions.
6. Não desmonte o carregador; este não pode ser reparado e não estão disponíveis peças de substituição. A desmontagem do carregador poderá originar risco de choque eléctrico ou incêndio.

7. Para reduzir o risco de choque eléctrico, desligue o transformador da tomada CA antes de efectuar qualquer operação de manutenção ou limpeza.

## **DIRECTRIZES DE SEGURANÇA OPERACIONAL**

- Desligue o rádio quando carregar a bateria.
  - O carregador não é adequado para utilização no exterior. Utilize-o apenas em localizações/ condições isentas de humidade.
  - Ligue o carregador a uma tomada equipada com fusíveis e cabos adequados e que forneça a tensão correcta (conforme especificado no produto).
  - Desligue o carregador da tensão de linha removendo a ficha principal.
  - A tomada à qual este equipamento está ligado deve estar nas proximidades e ser facilmente acessível.
- A temperatura ambiente máxima em redor do equipamento de fonte de alimentação não deve exceder 40 °C.
  - Certifique-se de que o cabo está localizado de modo a que não seja pisado ou submetido a choques, água, danos ou esforço.

# Notas

## INTRODUÇÃO

Obrigado por ter adquirido um Rádio de Duas Vias Série CLP Motorola Solutions™. O seu novo rádio é um produto dos mais de 80 anos de experiência da Motorola Solutions como líder mundial na concepção e fabrico de equipamento de comunicações. Os rádios Série CLP proporciona comunicações acessíveis e eficientes para empresas como lojas de revenda, restaurantes, hotéis e escolas. Os rádios profissionais de duas vias da Motorola Solutions são a solução de comunicação perfeita para as empresas dos nossos dias. Leia este manual cuidadosamente para aprender a ficar a conhecer o rádio antes da primeira utilização.

Este manual do utilizador aplica-se aos seguintes modelos da Série CLP™ (\*):

Modelo	Banda de Frequências	Potência de Transmissão	N.º de Canais	Bluetooth
CLP0086BHLAA (com fios)	UHF	0,5 W	8	Não
CLP0086BBLAA (tecnologia Bluetooth sem fios)	UHF	0,5 W	8	Sim

**Nota:** (\*) Determinados modelos podem estar ou não disponíveis no momento da compra.

## CONTEÚDO DA EMBALAGEM

A embalagem contém os produtos e manuais seguintes:

- Rádio de Duas Vias Série CLP™
- Bolsa Móvel com Presilha de Cinto
- Bateria de Iões de Lítio e Tampa de Compartimento da Bateria
- Carregador de Encaixe com Transformador
- Acessório de Áudio
- Guia de Referência Rápida, Folheto de Instruções do Carregador, Folheto de Segurança RF

Para obter informações sobre os produtos, visite-nos em: [www.motorolasolutions.com](http://www.motorolasolutions.com).

## DESCRIÇÃO GERAL DO RÁDIO

### CONTROLOS DO RÁDIO

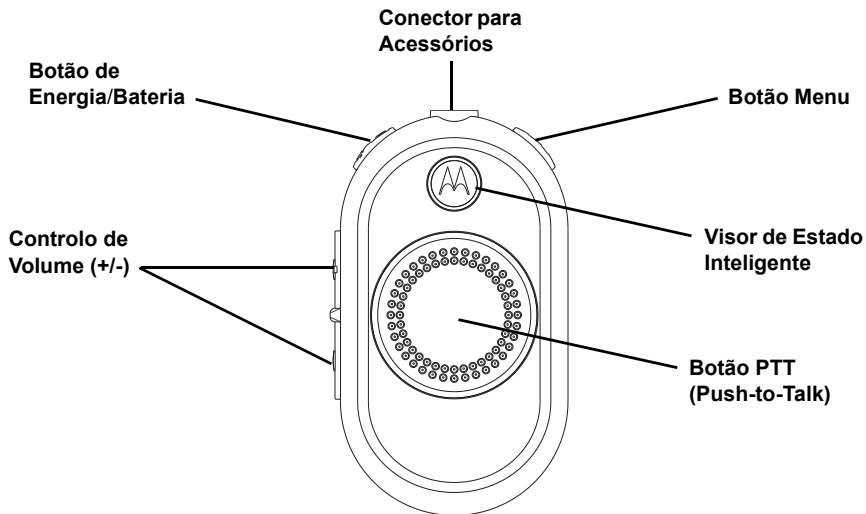

## INTRODUÇÃO

### INSTALAR A BATERIA

1. Empurre para cima a patilha existente na parte inferior da tampa do compartimento da bateria e remova a tampa do rádio.
2. Alinha os contactos da bateria com as patilhas existentes no compartimento da bateria. Introduza a bateria com os contactos virados para a frente e, em seguida, prima a bateria para a encaixar.
3. Monte novamente a porta do compartimento da bateria no rádio. Empurre a patilha para baixo para fechar.

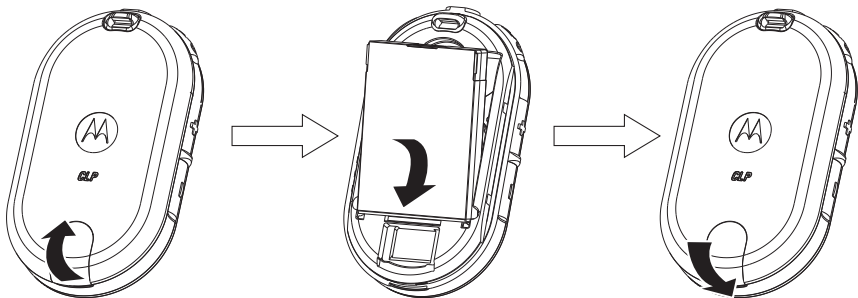

**Nota:** Os rádios Série CLP padrão são fornecidos com uma bateria de íões de lítio padrão e com uma tampa de compartimento de bateria de íões de lítio padrão.

Opcionalmente, os clientes poderão encomendar a bateria de íões de lítio de alta capacidade e a parte de compartimento de bateria de íões de lítio de alta capacidade.

## Ligar um Acessório de Áudio com Fios

Ligue o acessório de áudio com fios.

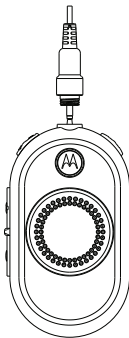

1. Desligue o rádio.
2. Remova a tampa do conector para acessórios (aplicável apenas nos modelos com suporte para tecnologia *Bluetooth* sem fios).
3. Ligue o acessório de áudio directamente ao conector para acessórios do rádio. Enrosque a ficha do acessório de áudio no conector até que esta esteja fixa e totalmente encaixada no conector.

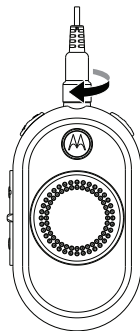

4. Ligue o rádio. Prima o botão de Estado da Bateria, Menu ou Controlo de Volume para verificar se o acessório de áudio está a funcionar.





**Nota:** Os rádios Série CLP oferecem uma vasta gama de acessórios de áudio. Para consultar a Lista de Acessórios de Áudio e obter informações sobre os acessórios aprovados, visite **[www.motorolasolutions.com](http://www.motorolasolutions.com)**. Baixe o volume do rádio ANTES de colocar o acessório de áudio próximo do ouvido.



## LIGAR UM ACESSÓRIO EQUIPADO COM A TECNOLOGIA *BLUETOOTH* SEM FIOS (APENAS EM MODELOS SELECCIONADOS)

### Adicionar um Auricular *Bluetooth* (Emparelhamento Inicial)

1. Desligue o rádio.
2. Coloque o auricular *Bluetooth* no modo de emparelhamento. Consulte o folheto de instruções do auricular *Bluetooth*.
3. Prima simultaneamente o botão PTT e o botão de energia até que o rádio acenda o LED azul.

Configuração do LED		
Modo de Utilizador	Estado do LED	Cor
Modo de Emparelhamento <i>Bluetooth</i>	<ul style="list-style-type: none"><li>• Última ligação – Azul intermitente rápido</li><li>• Adicionar ou apagar – Azul fixo</li></ul>	
Emparelhamento com Êxito	Azul/púrpura intermitente durante 5 segundos	
<i>Bluetooth</i> Desligado	Vermelho/púrpura intermitente até que o rádio restabeleça ligação	
Falha do Emparelhamento/ Tempo Limite Esgotado	Vermelho/púrpura intermitente até que o rádio restabeleça ligação	

**Nota:** A função *Bluetooth* é desactivada quando um acessório de áudio com fios é ligado ao conector para acessórios do rádio CLP.

## Restabelecer Ligação ao Último Auricular *Bluetooth* Ligado

1. Desligue o rádio.
2. Prima o botão de energia para ligar o rádio. (Certifique-se de que o auricular *Bluetooth* está ligado.)

## Apagar o Histórico de Auriculares *Bluetooth* e Adicionar um Auricular *Bluetooth*

1. Desligue o rádio.
2. Coloque o auricular *Bluetooth* no modo de emparelhamento. Consulte o folheto de instruções do auricular *Bluetooth*.
3. Prima simultaneamente o botão Menu e o botão de energia até que o rádio acenda o LED azul.

**Nota:** O rádio CLP utiliza emparelhamento de proximidade. Certifique-se de que o auricular está suficientemente perto do rádio CLP. O processo de emparelhamento demora cerca de 14 segundos.

## Ligar e Desligar o Rádio

- Para ligar o rádio, mantenha premido o botão Energia/Bateria até escutar um tom breve e o Visor de Estado Inteligente se acender.
- Para o desligar, mantenha premido o botão até escutar um tom breve e o Visor de Estado Inteligente (vermelho) piscar uma vez.

## Ajustar o Volume

Ligue o rádio e defina o nível de volume premindo o controlo de volume (botão +/-). Estão disponíveis 16 níveis de volume.

## Instalar e Remover a Bolsa Móvel com Presilha de Cinto

1. Faça deslizar a parte inferior do rádio para dentro da bolsa.
2. Encaixe a parte superior da bolsa ao rádio, em redor do conector para acessórios.
3. Para remover a bolsa, puxe as partilhas superiores ou inferiores e retire o rádio da bolsa.

**Nota:** Quando utilizar um acessório de áudio com fios, enrole o cabo na projecção existente na parte posterior da bolsa, para obter a fixação ideal da ficha.

4. Faça um pequeno laço no cabo. Passe o cabo através da guia e fixe o cabo à ranhura em forma de U. Puxe firmemente para prender o cabo.
5. Rode a presilha para a posição pretendida.

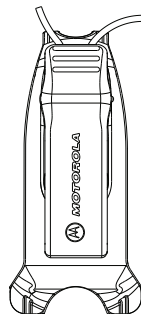
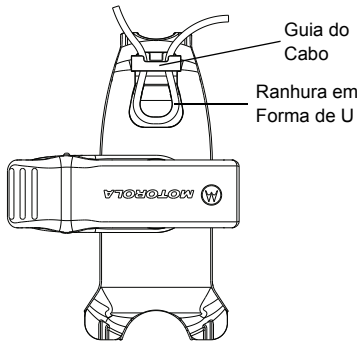

**Nota:** Os rádios Série CLP oferecem uma vasta gama de flexíveis acessórios de transporte. Para consultar a Lista de Acessórios de Transporte e obter informações sobre os acessórios aprovados, visite [www.motorolasolutions.com](http://www.motorolasolutions.com).

## TRANSMITIR E RECEBER

1. Para falar, mantenha premido o botão PTT existente na parte frontal do rádio (ou nos acessórios de áudio com fios seleccionados equipados com um botão PTT em linha). Fale claramente para o microfone do acessório de áudio. Quando terminar de falar, solte o botão PTT para escutar.
2. Para receber, escute o som emitido pelo auricular no nível de volume que definiu. Prima o PTT para responder.

**Nota:** Os rádios da Série CLP necessitam sempre da utilização de um acessório de áudio equipado com microfone e altifalante.

### Alcance de Conversação

Alcance, Número de pisos (*)	Alcance, Metros Quadrados
6	7.430

**Nota:** (\*) Cobertura típica

## OPERAÇÃO DO MENU DEFINIÇÕES

Prima o botão Menu para navegar nas definições do Menu. Operação Assistida por Voz\* (\* pode não estar disponível em alguns rádios anteriores). No modo de Menu, prima brevemente o botão PTT ou aguarde 3 segundos para sair do menu.

COMO...	PASSO 1	PASSO 2
Mudar de Canal	Prima o botão Menu para navegar para Canal.	Prima o botão +/- para mudar de canal.
Entrar no Modo de Monitor	Prima o botão Menu para navegar para Monitor.	Prima o botão +/- para activar ou desactivar o Monitor.
Entrar no Modo de Detecção	Prima o botão Menu para navegar para Detecção.	Prima o botão +/- para activar ou desactivar a Detecção.
Enviar um Tom de Chamada (activado através do CPS)	Prima o botão Menu para navegar para Tom de Chamada.	Prima o botão +/- para enviar o Tom de Chamada.

**Sugestão Rápida:** Não necessita que a mensagem de voz tenha terminado para premir o botão seguinte.

**Nota:** Monitor, Modo de Detecção e Tom de Chamada são suportados nos modelos monocanal. Os modelos monocanal suportam o modo de Detecção quando o utilizador activa a “Detecção Dinâmica de Comunicação Directa” num canal repetidor através do software de programação de cliente.

















## Seleccionar um Canal

Apenas para os modelos CLP multicanal:

1. Quando o rádio estiver ligado, prima o botão Menu para ouvir a mensagem de voz:

- “Canal” [Cor] – [N.º do Canal] – [Color]  
“Channel” – “Para alterar” – “prima +/-”
2. Selecciona o canal pretendido. O LED reflecte a cor do novo canal. Prima o botão PTT para confirmar; alternativamente, o canal é activado após 3 segundos.

## Canais Predefinidos para CPS

CLP0086BHLAA (com fios)			CLP0086BBLAA (Bluetooth)		
Canal	Estado do LED	Cor	Canal	Estado do LED	Cor
1		Vermelho	1		Vermelho
2		Verde	2		Verde
3		Amarelo	3		Amarelo
4		Azul	4		Azul
5		Roxo	5		Roxo
6		Branco	6		Branco
7		Azul marinho	7		Azul marinho
8		Laranja	8		Laranja

## Monitorizar um Canal

1. Para activar, prima o botão Menu para navegar para o modo de Monitor.
2. Se o Monitor estiver desligado, poderá ouvir a mensagem de voz: “Monitorização” – “Para activar” – “prima +/-”.
3. Prima o botão “+/-” para activar o Monitor; prima novamente o botão “+/-” para o desactivar.

**Nota:** Quando o Monitor está ligado, irá ouvir estática se não existir actividade ou irá ouvir som se existir actividade no canal.

4. Para activar o modo de Monitor, utilize a opção de menu e deixe que o menu ultrapasse o tempo limite.
5. Para desactivar, prima PTT no modo de Menu Monitor.

## Detecção

Apenas para modelos multicanal.

É possível detectar até 8 canais. Quando o rádio detecta actividade, interrompe a detecção e bloqueia o canal activo. Isto permite-lhe conversar com a pessoa que está a transmitir sem ter de mudar de canal.

1. Prima o botão Menu para navegar para o modo de Detecção.
2. Se a Detecção estiver desligada, poderá ouvir a mensagem de voz: “Análise” – “Para activar” – “prima +/-”.
3. Prima o botão “+/-” para activar a Detecção; prima novamente o botão “+/-” para a desactivar.
4. Se a Detecção estiver ligada, poderá ouvir a mensagem de voz: “Análise” – “Para desactivar” – “prima +/-”.

## Enviar um Tom de Chamada (activado através do CPS)

1. Prima o botão Menu para navegar para Tom de Chamada.
2. Prima o botão “+/-” para transmitir o Tom de Chamada seleccionado.

**Nota:** Estão disponíveis 3 Tons de Chamada.

## Função Desactivar Volume (\*)

Pode baixar rapidamente o volume do auricular utilizando a função Desactivar Volume.

1. Mantenha premido o botão + ou - enquanto recebe áudio para baixar rapidamente o volume do auricular para a definição “Desactivar Volume do Auricular” (configurável através do CPS). Poderá ouvir a mensagem de voz: “Sem Som”.
2. Para voltar ao nível de volume anterior do auricular, mantenha premido novamente o botão + ou -. Poderá ouvir a mensagem de voz: “Com Som”.

**Nota:** (\*) Função avançada dos rádios CLP. Pode não estar disponível em rádios anteriores. O CLP avançado não suporta o deslocamento de volume como os modelos CLP anteriores.

## Tom de Permissão para Falar (\*)

Em situações de frota mista, os utilizadores de *Bluetooth* poderão perder algumas palavras devido ao facto da ligação *Bluetooth* não ter sido estabelecida. O Tom de Permissão para Falar concede algum tempo para que a ligação entre o rádio e o auricular seja restabelecida, minimizando as palavras perdidas. (O Tom de Permissão para Falar está desactivado por predefinição no CPS nos modelos *Bluetooth*.)

**Nota:** (\*) Função avançada dos rádios CLP. Pode não estar disponível em rádios anteriores.



# CARACTERÍSTICAS DA BATERIA E DO CARREGADOR

## CARACTERÍSTICAS DA BATERIA

O rádio Série CLP é fornecido com baterias de iões de lítio de capacidades diferentes, que determinam a vida útil da bateria.

### Sobre a Bateria de Iões de Lítio

O rádio Série CLP está equipado com uma bateria de iões de lítio recarregável. Esta bateria deve ser carregada antes da primeira utilização, para assegurar uma capacidade e um desempenho ideais.

A vida útil da bateria é determinada por vários factores. Entre os mais críticos estão a sobrecarga regular das baterias e a descarga média de cada ciclo. Tipicamente, quanto maior for a sobrecarga e a descarga média, menor é o número de ciclos de duração da bateria. Por exemplo, uma bateria que é sobrecarregada e descarregada 100% várias vezes ao dia, dura menos ciclos do que uma bateria que recebe menos sobrecarga e é descarregada 50% por dia. Adicionalmente, uma bateria que recebe uma sobrecarga mínima e tem uma descarga média de apenas 25% dura ainda mais.

As baterias Motorola Solutions são concebidas especificamente para serem utilizadas com um carregador Motorola Solutions e vice-versa. O carregamento em equipamento que não seja fabricado pela Motorola Solutions pode danificar a bateria e anular a garantia desta. Sempre que possível, a bateria deve estar a uma temperatura aproximada de 25°C (temperatura ambiente). O carregamento de uma bateria fria (abaixo de 10°C) pode original a fuga de electrólito e, em última análise, a falha da bateria. O carregamento de uma bateria quente (acima de 35°C) reduz a capacidade de descarga, afectando o desempenho do rádio. Os carregadores rápidos da Motorola Solutions estão equipados com um circuito de detecção da temperatura, para garantir que as baterias são carregadas dentro dos limites de temperatura especificados acima.

## Vida Útil da Bateria

Baseada num ciclo de 5% de transmissão, 5% de recepção e 90% no modo de espera (ciclo de utilização padrão):

Vida Útil Estimada da Bateria		
Solução de Carregamento Padrão	Tipo de Bateria	
	Bateria de Iões de Lítio Padrão	Bateria de Iões de Lítio de Alta Capacidade
CLP0086BHLAA (com fios)	9 horas	14 horas
CLP0086BBLAA (Bluetooth)	8 horas	12 horas

## Remover a Bateria de Iões de Lítio

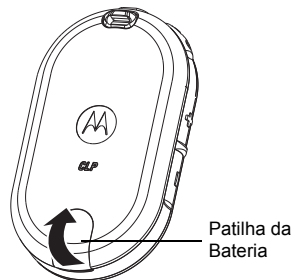

1. Desligue o rádio.
2. Empurre para cima a patilha existente na parte inferior da tampa do compartimento da bateria e remova a tampa do rádio.
3. Remova a bateria do rádio.

## Alimentação Eléctrica, Transformador e Carregador de Encaixe

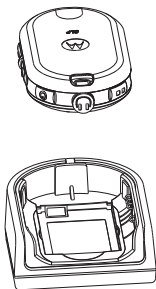

O rádio é fornecido com um Carregador de Encaixe com transformador. Para obter detalhes, consulte a Secção “Carregadores” na página 38.

## Carregar uma Bateria Autónoma

Para maior conveniência, a bateria dos rádios CLP pode ser carregada como uma bateria autónoma utilizando um Carregador Monounidade (SUC) P/N IXPN4028 ou um Carregador Multiunidade (MUC) P/N IXPN4029.

**Nota:** Quando adquirir carregadores ou fontes de alimentação adicionais, certifique-se que possui conjuntos de carregadores de encaixe e fontes de alimentação semelhantes. Para obter detalhes sobre os números de peça, consulte a Secção “Carregadores” na página 38.

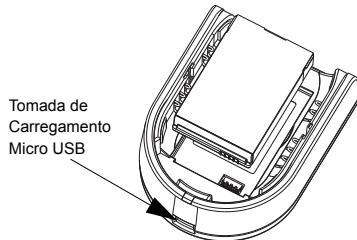

Para carregar apenas a bateria:

1. Introduza a ficha da fonte de alimentação na porta Micro USB existente na parte frontal do carregador de encaixe.
2. Ligue a fonte de alimentação CLP a uma tomada CA adequada.
3. Introduza a bateria no carregador com a superfície interior da bateria virada para a parte frontal do carregador, conforme ilustrado.
4. Certifique-se de que as ranhuras existentes na bateria encaixam correctamente no carregador.

### Tempo de Carregamento Estimado

A tabela seguinte contém o tempo de carregamento estimado da bateria.

Tempo de Carregamento Estimado		
Solução de Carregamento	Tipo de Bateria	
	Bateria de Iões de Lítio Padrão	Bateria de Iões de Lítio de Alta Capacidade
Carregador Monounidade	4 horas	5,5 horas
Carregador Multiunidade	2,5 horas	4 horas

Para obter mais detalhes, consulte a Secção “Baterias” na página 37.

### Carregar o Rádio com o Carregador Monounidade (SUC) de Encaixe

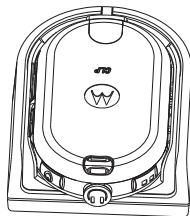

1. Coloque o carregador de encaixe numa superfície plana.
2. Introduza a ficha da fonte de alimentação na porta Micro USB existente na parte frontal do carregador de encaixe.
3. Ligue a fonte de alimentação a uma tomada CA adequada.
4. Introduza o rádio (com a bateria instalada) virado para baixo no carregador, certificando-se de que os contactos do carregador estão alinhados com os contactos do rádio.

**Nota:** Quando estiver a carregar uma bateria montada num rádio, desligue o rádio para assegurar uma carga completa. O rádio encaixa perfeitamente no carregador com a bolsa montada quando colocado virado para baixo.

## **Carregar com o Carregador Multiunidade (MUC) de Encaixe (Acessório Opcional)**

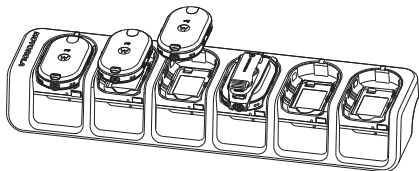

O Carregador Multiunidade (MUC) permite encaixar e carregar um máximo de 6 rádios. Cada um dos seis compartimentos de carga pode conter um rádio (com bateria instalada). O Carregador Multiunidade fornece compartimentos para armazenamento do auricular.

1. Coloque o carregador numa superfície plana ou monte-o na parede.
2. Introduza a ficha do cabo de alimentação na tomada existente no MUC.
3. Ligue o cabo de alimentação a uma tomada CA e, em seguida, ao carregador.

4. Desligue o rádio.

**Nota:** O carregamento será mais demorado se o rádio estiver ligado.

5. Introduza o rádio virado para baixo (com a bateria instalada) no compartimento de carga, certificando-se de que os contactos do rádio estão alinhados com os contactos do MUC.

**Nota:** A bateria pode ser carregada isoladamente utilizando a ranhura existente na superfície plana do compartimento de carga.

### **LEDs de Estado de Carga**

O compartimento de carga do carregador de encaixe está equipado com um indicador LED.

Cada um dos 6 compartimentos de carga do MUC está equipado com um indicador LED. Os indicadores LED estão agrupados em pares, para indicar os compartimentos de carga que estão emparelhados. O indicador LED fica vermelho enquanto a bateria está a ser carregada. Esta luz fica verde quando a bateria estiver totalmente carregada.

**Nota:** O Carregador Multiunidade permite clonar até 2 rádios (2 rádios de origem e 2 rádios de destino). Para obter mais detalhes, consulte a Secção “Clonagem de Rádios” na página 22.

- Para obter detalhes sobre os números de peça, consulte a Secção “Acessórios” na página 37.

Indicador LED do Carregador			
Estado	Estado do LED		Comentários
A carregar	Vermelho Fixo		O carregador está actualmente a carregar.
Carregamento Concluído	Verde Fixo		A bateria está totalmente carregada.
Falha da Bateria (*)	Vermelho Intermitente		A bateria indicou uma falha quando foi introduzida.
<b>Nota:</b>	O indicador LED fica vermelho enquanto a bateria está a ser carregada. Esta luz fica verde quando a bateria estiver totalmente carregada.		
<b>Nota:</b>	(*) Voltar a introduzir a bateria poderá corrigir este problema.		

## Carregar o Auricular *Bluetooth*

Consulte o folheto do auricular *Bluetooth* para obter instruções de carregamento.

### Carregar o Auricular *Bluetooth* com o Carregador Multiunidade de Encaixe Série CLP e o Cabo de Clonagem Série CLP (Acessório Opcional)

Também pode carregar o auricular *Bluetooth* com o Carregador Multiunidade (MUC) Série CLP P/N IXPN4029 (acessório opcional) e o Cabo de Clonagem HKKN4026 (acessório opcional).

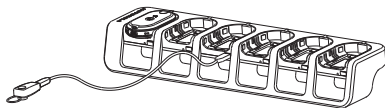





- Ligue uma extremidade do microconector do cabo de clonagem à porta USB do Carregador Multiunidade (existem 6 portas USB na parte superior dos compartimentos para acessórios).

- Ligue a outra extremidade do cabo de clonagem à porta USB do auricular *Bluetooth* para o carregar.

**Nota:** Consulte o folheto do auricular *Bluetooth* para obter informações sobre as luzes de estado de carregamento.

### Verificar o Estado da Bateria

Com o rádio ligado, prima e solte rapidamente o botão Energia/Bateria para que as funções Visor de Estado Inteligente e a Operação Assistida por Voz (\*) indiquem o estado da bateria do rádio.

Estado da Bateria		
Nível	Estado do LED	Cor
Nível da Bateria Elevado (70 – 100%)		Verde
Nível da Bateria Médio (30 – 70%)		Amarelo
Nível da Bateria Baixo (10 – 30%)		Vermelho
Nível da Bateria Crítico (0 – 10%)		Vermelho Intermitente

Após o Visor de Estado Inteligente e a Operação Assistida por Voz (\*) indicarem o ESTADO DA BATERIA, regressarão à cor do canal actual.

**Nota:** (\*) Pode não estar disponível em alguns rádios anteriores.

# PROGRAMAR O RÁDIO ATRAVÉS DO CPS

O seu distribuidor ou administrador de sistemas poderá ter personalizado o rádio em função das suas necessidades específicas. Consulte o seu distribuidor ou administrador de sistemas para obter mais informações.

## Programar o Rádio

Para programar o rádio:

1. Ligue o rádio através do Carregador de Encaixe ou do Compartimento de Carga com a etiqueta "PROG" existente no Carregador Multiunidade e do Cabo de Programação CPS.

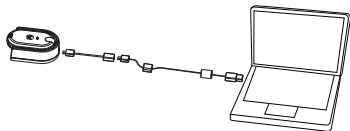

## Programar o Rádio através de um Carregador Monounidade

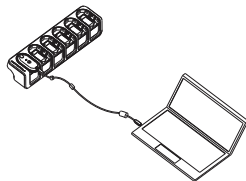

## Programar o Rádio através de um Carregador Multiunidade

2. Certifique-se de que o rádio está ligado.
3. Após o rádio estar ligado, abra o CPS e seleccione "Ler" na barra de ferramentas para obter o perfil do rádio. O CPS permite que o utilizador altere definições, como Geral, Áudio, Menu, Canais, Lista de Detecção, PL/DPL Personalizado, e *Bluetooth* (\*), bem como seleccionar frequências e códigos PL/DPL em cada canal.
4. Depois de alterar as definições, prima "Escrever" na barra de ferramentas para guardar as definições.

Para obter mais informações sobre o Software de Programação de Cliente, consulte o menu Ajuda no CPS.



**Nota:** (\*) O Cabo de Programação CPS (P/N HKKN4027) é um acessório vendido separadamente. Contacte seu Ponto de Venda Motorola Solutions para obter mais informações.

**Nota:** (\*) O *Bluetooth* só está disponível em alguns modelos.

<b>CLP0086BHLAA (com fios) e CLP0086BBLAA (Bluetooth)</b>			
<b>N.º do Canal</b>	<b>Definição de Frequência</b>	<b>Subcódigos</b>	<b>Frequência de Funcionamento (MHz)</b>
1	446,00625	219 (*)	446,00625 – 446,09375
2	446,01875	219 (*)	446,00625 – 446,09375
3	446,03125	219 (*)	446,00625 – 446,09375
4	446,04375	219 (*)	446,00625 – 446,09375
5	446,05625	219 (*)	446,00625 – 446,09375
6	446,06875	219 (*)	446,00625 – 446,09375
7	446,08125	219 (*)	446,00625 – 446,09375
8	446,09375	219 (*)	446,00625 – 446,09375
(*) 39 códigos CTCSS padrão, 6 códigos CTCSS personalizados, 84 códigos DCS padrão e 6 códigos DCS personalizados			

# CLONAGEM DE RÁDIOS

## DEFINIÇÕES DE CLONAGEM DE RÁDIOS

É possível copiar as definições de um rádio Série CLP (a origem) para outro rádio utilizando o Kit de Carregador Monounidade (SUC) Série CLP P/N IXPN4028 e o Kit de Cabo de Clonagem Série CLP P/N HKKN4026 (acessório opcional) ou o Kit de Carregador Multiunidade (MUC) Série CLP P/N IXPN4029 (acessório opcional).

É possível clonar um rádio multicanal para um rádio monocanal, MAS só é clonado o primeiro canal. O Carregador Multiunidade (MUC) não precisa de estar ligado à corrente para efectuar a clonagem, mas ambos os rádios necessitam de baterias carregadas.

**Nota:** O software CLP melhorado também utiliza o LED para indicar o estado de êxito ou falha durante a clonagem. Um LED verde durante a clonagem indica êxito, enquanto que um LED vermelho indica a falha.

## INSTRUÇÕES DE CLONAGEM

Clonar Rádios utilizando o Kit de Cabo de Clonagem Série CLP P/N HKKN4026 (acessório opcional)



### Clonar o Rádio através de um Carregador Monounidade

**Rádio de Origem:** O rádio a clonar

**Rádio de Destino:** O rádio para o qual a configuração do “Rádio de Origem” vai ser copiada.

Antes de iniciar o processo de clonagem, certifique-se de que:

- Tem uma bateria totalmente carregada em cada um dos rádios
- Tem dois Kits de Carregador Monounidade (SUC) Série CLP
- Ambos os rádios estão desligados

1. Desligue todos os cabos (da fonte de alimentação ou USB) dos Carregadores Monounidade.
  2. Ligue uma extremidade do microconector do cabo de clonagem a um Carregador Monounidade. Ligue a outra extremidade ao segundo Carregador Monounidade.
- Nota:** Durante o processo de clonagem não é aplicada energia ao Carregador Monounidade. As baterias não podem ser carregadas. Está a ser estabelecida uma comunicação de dados entre os dois rádios.
3. Ligue o “Rádio de Destino” e coloque-o num dos Carregadores Monounidade.
  4. Ligue o “Rádio de Origem” utilizando a sequência seguinte: • Prima simultaneamente os botões PTT (Push-to-Talk) e “-” enquanto liga o rádio, até escutar o Tom de Clonagem e observar o Piscar Amarelo Duplo  no Visor de Estado Inteligente.
  5. Coloque o “Rádio de Origem” no respectivo Carregador Monounidade com um acessório de áudio e, em seguida, prima e solte o Botão Menu para iniciar o processo de clonagem.
  6. Quando a clonagem estiver concluída, o “Rádio de Origem” emite um tom de “êxito” (a clonagem teve êxito) ou um tom de “falha” (o processo de clonagem falhou). O tom de êxito é semelhante ao emitido quando uma tecla é premida, enquanto que o tom de falha é semelhante a um “bonk”. (O tom não dura mais de 5 segundos).
  7. Quando tiver concluído o processo de clonagem, deverá desligar e ligar novamente os rádios para os colocar no modo de utilização normal (ou seja, para sair do modo de clonagem).

### **O que fazer se a clonagem falhar**

O rádio emitirá um “bonk” audível, indicando que o processo de clonagem falhou. Se a clonagem falhar, tente efectuar cada um dos passos seguintes antes de tentar iniciar novamente o processo de clonagem.

1. Certifique-se de que as baterias dos dois rádios estão completamente carregadas.
2. Verifique a ligação do cabo de clonagem em ambos os Carregadores Monounidade.
3. Certifique-se de que a bateria está correctamente encaixada no rádio.
4. Certifique-se de que não existem detritos no carregador de encaixe ou nos contactos do rádio.
5. Verifique se o rádio de origem está no modo de clonagem.
6. Certifique-se de que o rádio a ser clonado está ligado.

7. Certifique-se de que ambos os rádios são do mesmo tipo (utilizam a mesma banda de frequências, são da mesma região e têm a mesma potência de transmissão).

**Nota:** Este cabo de clonagem foi concebido para ser utilizado apenas com um Carregador Monounidade Motorola Solutions compatível. Quando encomendar o cabo de clonagem, indique o Kit de Cabo de Clonagem Série CLP P/N HKKN4026. Para obter detalhes sobre acessórios, consulte a Secção “Acessórios” na página 37.

## Clonar Rádios utilizando o Kit de Carregador Multiunidade Série CLP P/N IXPN4029 (acessório opcional)

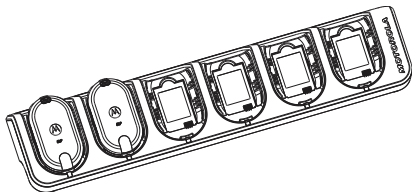

### Clonar o Rádio através de um Carregador Multiunidade

1. Para colocar o rádio de origem no modo de clonagem, prima sem soltar o botão PTT e o botão “-” enquanto liga o rádio até escutar o Tom de Clonagem e observar o Piscar Amarelo Duplo ☀️ no Visor de Estado Inteligente.
2. Coloque o rádio de origem num dos compartimentos de carga identificado com a etiqueta “CLONE”.
3. Ligue o rádio de destino, coloque-o no compartimento de carga emparelhado identificado com a etiqueta “CLONE” e inicie o processo de clonagem.
4. Prima o botão “Menu” no rádio de origem para iniciar o processo de clonagem. O rádio de origem emite o tom de início de clonagem.
5. Quando a clonagem estiver concluída, desligue e volte a ligar o rádio de destino para o activar.
6. Para clonar outro rádio, repita os passos 3, 4 e 5.
7. Para sair do modo de clonagem no rádio de origem, desligue o rádio.

## CONFIGURAÇÃO AVANÇADA DO RÁDIO (\*)

(\*) Função avançada dos rádios CLP. Pode não estar disponível em rádios anteriores.

A Configuração Avançada do Rádio permite-lhe configurar as definições seguintes a partir de uma lista pré-programada, sem necessitar de utilizar um computador.

- Canais
- Frequências
- Códigos (CTCSS/DPL)

Frequências permite que o utilizador seleccione frequências para cada canal. Códigos ajuda a minimizar a interferência, fornecendo ao utilizador um conjunto de combinações de código que filtram estática, ruído e mensagens não desejadas.

### Entrar no Modo de Configuração Avançada do Rádio

Antes de começar, certifique-se de que o dispositivo está desligado.

**Nota:** Para os modelos *Bluetooth*, certifique-se de que o acessório com fios está ligado ou que o auricular *Bluetooth* está emparelhado antes de entrar no Modo de Configuração Avançada do Rádio.

1. Prima simultaneamente os botões PTT, “+” e de Energia durante 3 a 5 segundos, até ouvir um “chilreio” e a mensagem de voz “Modo de Programação”.

**Nota:** O indicador LED pisca uma luz verde.

2. Prima o botão Menu para seleccionar as definições que pretende alterar.
  - Canal (para modelos multicanal)
  - Frequência
  - Código
3. Os anúncios de voz indicam os itens de menu e as respectivas definições actuais. Para alterar, prima os botões “+/-”; para avançar para o item seguinte do menu, prima o botão Menu.
4. Para sair do Modo de Configuração Avançada do Rádio, mantenha premido o botão PTT até o rádio emitir um apito.
5. Retome a operação normal do rádio.

## RESOLUÇÃO DE PROBLEMAS

Sintoma	Solução possível
O rádio não se liga	Recarregue ou substitua a bateria de íões de lítio. As temperaturas extremas afectam a vida útil da bateria. Consulte a Secção “Sobre a Bateria de Íões de Lítio” na página 13.
Ouvir outros ruídos ou conversas num canal	Confirme se o Código Eliminador de Interferências está definido. A Frequência ou o Código Eliminador de Interferência pode estar em utilização. Mude de frequência: altere as frequências ou os códigos em todos os rádios. Certifique-se de que o rádio está a utilizar a frequência e o código correctos quando estiver a transmitir.
Mensagem imperceptível	O Código de Codificação pode estar activado e/ou a definição não corresponde à dos outros rádios. Utilize o CPS para alterar as definições.
Áudio de fraca qualidade	As definições dos rádios podem não ser correspondentes. Verifique cuidadosamente as frequências, códigos e larguras de banda para se certificar de que são idênticos em todos os rádios.

Sintoma	Solução possível
Alcance de conversação limitado	<p>Estruturas em aço e/ou betão, folhagens densas, prédios ou veículos diminuem o alcance. Procure uma linha de visão clara para melhorar a transmissão.</p> <p>Altere a localização do rádio. Para aumentar o alcance e a cobertura, pode reduzir as obstruções ou aumentar a potência. Os rádios UHF proporcionam uma cobertura superior em edifícios industriais e comerciais.</p> <p>O aumento da potência aumenta o alcance do sinal e a penetração através de obstruções.</p>
Mensagem não transmitida/recebida	<p>Certifique-se de que o botão PTT está completamente premido quando estiver a transmitir.</p> <p>Confirme que os rádios estão a utilizar as mesmas definições de Canal, Frequência, Código Eliminador de Interferências e Código de Codificação. Consulte a Secção “Transmitir e Receber” na página 8.</p> <p>Recarregue, substitua e/ou reposicione as baterias. Consulte a Secção “Sobre a Bateria de Iões de Lítio” na página 13.</p> <p>A existência de obstruções, assim como a utilização no interior ou em veículos, poderão interferir na transmissão. Mude de local.</p> <p>Verifique se o rádio não está no modo de Detecção. Consulte a Secção “Detecção” na página 11.</p>



Sintoma	Solução possível
Estática intensa ou interferência	Os rádios estão demasiado próximos; os rádios devem estar a uma distância mínima de um metro e meio. Os rádios estão demasiado afastados ou existem obstáculos a interferir na transmissão.
Baterias fracas	Recarregue ou substitua a bateria de íões de lítio. As temperaturas extremas afectam a vida útil da bateria. Consulte a Secção “Sobre a Bateria de Íões de Lítio” na página 13.
A luz do LED do Carregador de Encaixe não pisca	Verifique se o rádio/bateria está encaixado de forma adequada e verifique os contactos da bateria/do carregador para se certificar de que estão limpos e que o pino de carga está inserido correctamente. Consulte a Secção “Carregar uma Bateria Autónoma” na página 15 e a Secção “Indicador LED do Carregador” na página 18.
Não é possível activar o VOX	A função VOX pode estar desligada. Utilize o CPS para garantir que o Nível de Sensibilidade de VOX não está definido como “0”. O acessório não está a funcionar ou não é compatível.

Sintoma	Solução possível
A bateria não carrega, embora já tenha sido colocada no carregador de encaixe há algum tempo	Verifique se o carregador está ligado e corresponde a uma fonte de alimentação compatível. Consulte a Secção “Carregar uma Bateria Autónoma” na página 15. Observe os indicadores LED do carregador para verificar se a bateria está com problemas. Consulte a Secção “Indicador LED do Carregador” na página 18.
Não é possível emparelhar um auricular <i>Bluetooth</i>	Certifique-se de que o auricular <i>Bluetooth</i> de destino não está ligado a outro dispositivo.
Não é possível ligar a um auricular <i>Bluetooth</i>	Certifique-se de que o auricular <i>Bluetooth</i> de destino não está ligado a outro dispositivo.
Emparelhamento efectuado com um auricular <i>Bluetooth</i> incorrecto	Não efectue os procedimentos de emparelhamento junto de outros auriculares <i>Bluetooth</i> . O <i>Bluetooth</i> do CLP utiliza emparelhamento de proximidade. Certifique-se de que o auricular está posicionado perto do rádio CLP.
<b>Nota:</b>	Sempre que uma função no rádio parecer não corresponder aos valores predefinidos ou pré-programados, verifique se o rádio foi programado utilizando o CPS com um perfil personalizado.

# UTILIZAÇÃO E MANUTENÇÃO

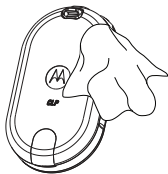

Utilize um pano suave humedecido para limpar o exterior.

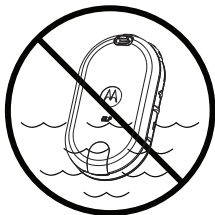

Não mergulhe em água.



Não utilize álcool ou soluções de limpeza.

**Se o rádio portátil for mergulhado em água...**

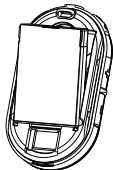

Desligue e remova as baterias.

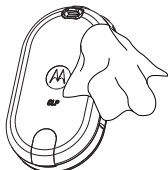

Limpe com um pano macio.

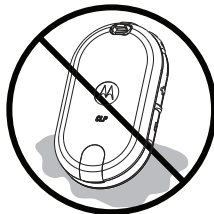

Não utilize até estar completamente seco.

## TABELAS DE RADIOFREQUÊNCIAS E CÓDIGOS

Estas tabelas contêm informações sobre as radiofrequências e são úteis para a utilização de Rádios de Duas Vias Série CLP Motorola Solutions com outros rádios empresariais. As posições da maior parte das frequências são iguais às das Séries Spirit M, GT, S, XTN, RDX e CLS (onde aplicável), mas as larguras de banda são diferentes.

<b>Canal</b>	<b>Frequência (MHz)</b>	<b>Largura de Banda</b>
1	446,00625	12,5 kHz
2	446,01875	12,5 kHz
3	446,03125	12,5 kHz
4	446,04375	12,5 kHz
5	446,05625	12,5 kHz
6	446,06875	12,5 kHz
7	446,08125	12,5 kHz
8	446,09375	12,5 kHz

## Código CTCSS(Hz)

CTCSS	Frequência de Tom (Hz)	CTCSS	Frequência de Tom (Hz)	CTCSS	Frequência de Tom (Hz)
0	Desligada	16	114,8	32	203,5
1	67,0	17	118,8	33	210,7
2	71,9	18	123,0	34	218,1
3	74,4	19	127,3	35	225,7
4	77,0	20	131,8	36	233,6
5	79,7	21	136,5	37	241,8
6	82,5	22	141,3	38	250,3
7	85,4	23	146,2	122(*)	69,3
8	88,5	24	151,4	124	CTCSS Personalizado
9	91,5	25	156,7	125	CTCSS Personalizado
10	94,8	26	162,2	126	CTCSS Personalizado
11	97,4	27	167,9	127	CTCSS Personalizado
12	100,0	28	173,8	128	CTCSS Personalizado
13	103,5	29	179,9	129	CTCSS Personalizado
14	107,2	30	186,2		
15	110,9	31	192,8		

**Nota:** (\*) Novo Código CTCSS.

## Código DPL

DPL	Código	DPL	Código	DPL	Código	DPL	Código	DPL	Código	DPL	Código
39	023	53	114	67	174	81	315	95	445	109	631
40	025	54	115	68	205	82	331	96	464	110	632
41	026	55	116	69	223	83	343	97	465	111	654
42	031	56	125	70	226	84	346	98	466	112	662
43	032	57	131	71	243	85	351	99	503	113	664
44	043	58	132	72	244	86	364	100	506	114	703
45	047	59	134	73	245	87	365	101	516	115	712
46	051	60	143	74	251	88	371	102	532	116	723
47	054	61	152	75	261	89	411	103	546	117	731
48	055	62	155	76	263	90	412	104	565	118	732
49	071	63	156	77	265	91	413	105	606	119	734
50	072	64	162	78	271	92	423	106	612	120	743
51	073	65	165	79	306	93	431	107	624	121	754
52	074	66	172	80	311	94	432	108	627	123(*)	645

**Nota:** (\*) Novo código DPL

## Código DPL (Continuação)

DPL	Código	DPL	Código	DPL	Código	DPL	Código
130	DPL 39 invertido	155	DPL 64 invertido	180	DPL 89 invertido	205	DPL 114 invertido
131	DPL 40 invertido	156	DPL 65 invertido	181	DPL 90 invertido	206	DPL 115 invertido
132	DPL 41 invertido	157	DPL 66 invertido	182	DPL 91 invertido	207	DPL 116 invertido
133	DPL 42 invertido	158	DPL 67 invertido	183	DPL 92 invertido	208	DPL 117 invertido
134	DPL 43 invertido	159	DPL 68 invertido	184	DPL 93 invertido	209	DPL 118 invertido
135	DPL 44 invertido	160	DPL 69 invertido	185	DPL 94 invertido	210	DPL 119 invertido
136	DPL 45 invertido	161	DPL 70 invertido	186	DPL 95 invertido	211	DPL 120 invertido
137	DPL 46 invertido	162	DPL 71 invertido	187	DPL 96 invertido	212	DPL 121 invertido
138	DPL 47 invertido	163	DPL 72 invertido	188	DPL 97 invertido	213	DPL 123 invertido
139	DPL 48 invertido	164	DPL 73 invertido	189	DPL 98 invertido	214	DPL Personalizado
140	DPL 49 invertido	165	DPL 74 invertido	190	DPL 99 invertido	215	DPL Personalizado
141	DPL 50 invertido	166	DPL 75 invertido	191	DPL 100 invertido	216	DPL Personalizado
142	DPL 51 invertido	167	DPL 76 invertido	192	DPL 101 invertido	217	DPL Personalizado
143	DPL 52 invertido	168	DPL 77 invertido	193	DPL 102 invertido	218	DPL Personalizado
144	DPL 53 invertido	169	DPL 78 invertido	194	DPL 103 invertido	219	DPL Personalizado
145	DPL 54 invertido	170	DPL 79 invertido	195	DPL 104 invertido		
146	DPL 55 invertido	171	DPL 80 invertido	196	DPL 105 invertido		
147	DPL 56 invertido	172	DPL 81 invertido	197	DPL 106 invertido		
148	DPL 57 invertido	173	DPL 82 invertido	198	DPL 107 invertido		
149	DPL 58 invertido	174	DPL 83 invertido	199	DPL 108 invertido		
150	DPL 59 invertido	175	DPL 84 invertido	200	DPL 109 invertido		
151	DPL 60 invertido	176	DPL 85 invertido	201	DPL 110 invertido		
152	DPL 61 invertido	177	DPL 86 invertido	202	DPL 111 invertido		
153	DPL 62 invertido	178	DPL 87 invertido	203	DPL 112 invertido		
154	DPL 63 invertido	179	DPL 88 invertido	204	DPL 113 invertido		

# GARANTIA LIMITADA MOTOROLA SOLUTIONS

## INFORMAÇÕES SOBRE A GARANTIA

O revendedor autorizado Motorola Solutions ou o distribuidor onde adquiriu o seu rádio de duas vias e/ou acessórios originais irá satisfazer os pedidos de garantia e/ou fornecer assistência em garantia. Para solicitar a assistência em garantia, devolva o rádio ao representante ou distribuidor. Não devolva o rádio à Motorola Solutions. Para ter direito a receber assistência em garantia, tem de apresentar o recibo de compra ou um comprovativo equivalente, com a data da compra. É também importante que o número de série esteja visível no rádio de duas vias. A garantia não será aplicável se os números de tipo ou de série do produto tiverem sido alterados, apagados, removidos ou tornados ilegíveis.

## A GARANTIA NÃO COBRE

- Defeitos ou danos resultantes da utilização do Produto de outra forma que não a normal ou não respeitando as instruções existentes neste manual do utilizador.
- Defeitos ou danos causados por uso indevido, acidente ou negligência.
- Defeitos ou danos resultantes de teste, utilização, manutenção, programação ou qualquer alteração ou modificação inadequada de qualquer tipo.
- Quebras ou danos das antenas, excepto se causados directamente por defeitos de material ou mão-de-obra.
- Produtos desmontados ou reparados de modo a afectar negativamente o desempenho ou a impedir a inspecção e testes adequados para verificar qualquer solicitação de garantia.
- Defeitos ou danos relacionados com o alcance.
- Defeitos ou danos originados por humidade, líquidos ou derramamentos.
- Todas as superfícies plásticas e todas as outras peças externas expostas que estejam riscadas ou danificadas devido à utilização normal.
- Produtos alugados numa base temporária.
- Manutenção periódica e reparação ou substituição de peças devido ao desgaste originado pela utilização normal.



## ACESSÓRIOS

### ACESSÓRIOS DE ÁUDIO

Peça Nº	Descrição
HKLN4529_	Auricular de Cabo Curto e Pino Único Série CLP
HKLN4602_	Auricular PTT Não Ajustável de Pino Único CLP
HKLN4603_	Auricular de Vigilância de Pino Único CLP
RLN6550_*	Auricular sem fios, kit de acessório Bluetooth
PMLN6463_*	Kit de acessório sem fios empresarial

\* Este produto apenas é compatível com rádios com função de Bluetooth.

### BATERIAS

Peça Nº	Descrição
HKNN4013_	Kit de Bateria de Iões de Lítio de Alta Capacidade Série CLP
HKNN4014_	Kit de Bateria de Iões de Lítio Padrão Série CLP
HKLN4440_	Kit de Tampa de Compartimento de Bateria de Iões de Lítio de Alta Capacidade CLP
HKLN4441_	Kit de Tampa de Compartimento de Bateria de Iões de Lítio Padrão CLP

### ACESSÓRIOS DE TRANSPORTE

Peça Nº	Descrição
HKLN4433_	Kit de estojo magnético para a série CLP
HKLN4438_	Bolsa Móvel com Presilha de Cinto Série CPL

**CARREGADORES**

Peça Nº	Descrição
IXPN4029_	Kit de Carregador Multiunidade (MUC) Série CLP
IXPN4028_	Kit de Carregador Monounidade (SUC) Série CLP
HKLN4508_	Kit de conversão de carregamento para comando Bluetooth, para carregadores de unidades múltiplas CLP.

**CABOS DE PROGRAMAÇÃO**

Peça Nº	Descrição
HKKN4027_	Kit de Cabo CPS Série CLP
HKKN4028_	Kit de Cabo de Clonagem Série CLP

MOTOROLA, MOTO, MOTOROLA SOLUTIONS e o logótipo M estilizado são marcas comerciais ou marcas comerciais registadas da Motorola Trademark Holdings, LLC e são usadas mediante licença. Qualquer outra marca comercial é propriedade do respectivo proprietário.

© 2012 e 2017 Motorola Solutions, Inc.

Todos os direitos reservados.

<b>Авторские права на компьютерное программное обеспечение . . . . .</b>	<b>ii</b>	<b>Программирование радиостанции с помощью CPS . . . . .</b>	<b>21</b>
<b>Стандарты безопасности для радиочастотного (РЧ) излучения . . . . .</b>	<b>iii</b>	<b>Клонирование радиостанции. . . . .</b>	<b>23</b>
<b>Правила безопасности при использовании аккумуляторов и зарядных устройств . . . . .</b>	<b>iv</b>	Настройки клонирования радиостанции . . . . .	23
<b>Введение. . . . .</b>	<b>1</b>	Инструкции по клонированию радиостанций . . . . .	23
<b>Общее описание радиостанции . . . . .</b>	<b>2</b>	<b>Расширенная конфигурация радиостанции (*). . . . .</b>	<b>27</b>
Элементы управления радиостанцией . . . . .	2	<b>Устранение неполадок . . . . .</b>	<b>29</b>
Начало работы . . . . .	3	<b>Эксплуатация и уход за радиостанцией . . . . .</b>	<b>35</b>
Установка аккумулятора . . . . .	3	<b>Таблицы радиочастот и кодов . . . . .</b>	<b>36</b>
Подключение принадлежности, поддерживающей беспроводную технологию Bluetooth (только для некоторых моделей) . . . . .	5	<b>Ограниченная гарантия компании Motorola Solutions. . . . .</b>	<b>40</b>
Прием и передача . . . . .	8	<b>Принадлежности. . . . .</b>	<b>42</b>
Действия с настройками меню . . . . .	9	Принадлежности аудиоустройств. . . . .	42
<b>Характеристики аккумулятора и зарядного устройства . . . . .</b>	<b>13</b>	Аккумуляторы . . . . .	42
Характеристики аккумулятора . . . . .	13	Принадлежности для ношения устройства. . . . .	43
		Зарядные устройства . . . . .	43
		Кабели программирования . . . . .	43

## АВТОРСКИЕ ПРАВА НА КОМПЬЮТЕРНОЕ ПРОГРАММНОЕ ОБЕСПЕЧЕНИЕ

В состав изделий компании Motorola Solutions, описанных в данном руководстве, могут входить компьютерные программы, записанные в полупроводниковую память или на другие носители, которые разработаны компанией Motorola Solutions. Законодательством США и других стран предусмотрены определенные исключительные права компании Motorola Solutions на защищенные авторским правом компьютерные программы, в том числе исключительное право на любые способы их копирования или воспроизведения. Следовательно, ни одну из компьютерных программ компании Motorola Solutions, защищенных авторским правом, которые содержатся в описанных в данном руководстве изделиях, нельзя каким-либо

способом копировать, воспроизводить, изменять, анализировать или распространять без письменного разрешения компании Motorola Solutions.

Кроме того, приобретение продуктов компании Motorola Solutions не должно рассматриваться как непосредственное, косвенное, по отсутствию возражений или иное приобретение каких-либо лицензий на авторские права, патенты или заявки на патенты компании Motorola Solutions, кроме обычной неисключительной лицензии на использование, которая по закону предоставляется при продаже изделия.

# СТАНДАРТЫ БЕЗОПАСНОСТИ ДЛЯ РАДИОЧАСТОТНОГО (РЧ) ИЗЛУЧЕНИЯ

## Правила безопасности и нормы радиочастотного излучения



Внимание

Перед использованием этого изделия прочитайте инструкции по безопасному использованию, содержащиеся в брошюре «Правила безопасности и нормы радиочастотного излучения», входящей в комплект поставки радиостанции.

## ВНИМАНИЕ!

**В соответствии с требованиями Федеральной комиссии по связи (США) к уровням радиочастотного излучения этот радиоприбор может использоваться только в профессиональной сфере.** Перед использованием этого продукта ознакомьтесь со сведениями о радиочастотном излучении и инструкциями по эксплуатации, которые

содержатся в буклете «Правила безопасности и нормы радиочастотного излучения», поставляемом в комплекте с радиостанцией (номер по каталогу Motorola Solutions 6864117B25), чтобы узнать о допустимых ограничениях уровней радиочастотного излучения.

Для загрузки полной версии этого руководства пользователя и списка утвержденных компанией Motorola Solutions аккумуляторов и других принадлежностей посетите следующий веб-сайт:  
**[www.motorolasolutions.com](http://www.motorolasolutions.com)**.

## **ПРАВИЛА БЕЗОПАСНОСТИ ПРИ ИСПОЛЬЗОВАНИИ АККУМУЛЯТОРОВ И ЗАРЯДНЫХ УСТРОЙСТВ**

В этом документе содержатся важные сведения о правилах безопасности и инструкции по применению. Внимательно прочитайте их и сохраните для дальнейшего использования. Перед использованием зарядного устройства прочитайте все инструкции и предупредительные надписи на следующих изделиях:

- зарядное устройство;
  - аккумулятор;
  - радиостанция, в которой используется аккумулятор.
1. Во избежание травм заряжайте только аккумуляторы, рекомендованные компанией Motorola Solutions. Другие аккумуляторы могут взорваться, что приведет к получению телесных повреждений или нанесению ущерба.
  2. Использование принадлежностей, не рекомендованных компанией Motorola Solutions, может привести к возгоранию, поражению электрическим током или травме.
  3. Во избежание повреждения электрического шнура или вилки при отключении зарядного устройства держите шнур за вилку; не тяните за сам шнур.
  4. Удлинитель следует использовать только при необходимости. Использование неподходящего удлинителя может привести к возгоранию или поражению электрическим током. Если необходимо использовать удлинитель, убедитесь, что размер шнура равен 18 AWG, если его длина составляет не более 2 м (6,5 фута), и 16 AWG, если длина не превышает 3 м (9,8 фута).
  5. Во избежание возгорания, поражения электрическим током или травм не используйте зарядное устройство, если оно имеет какие-либо повреждения. Передайте сломанное устройство квалифицированному представителю службы поддержки Motorola Solutions.

6. Не разбирайте зарядное устройство: оно не подлежит ремонту, а запасные части не предоставляются. Разборка зарядного устройства может привести к поражению электрическим током или возгоранию.
  7. Во избежание поражения электрическим током перед выполнением действий по уходу или чистке зарядного устройства отключите его от электрической сети.
- Отключайте зарядное устройство от электропитания, отсоединяя основной штепсель.
  - Розетка, к которой подключено это оборудование, должна находиться вблизи; доступ к ней не должен быть заблокирован.
  - Максимальная температура окружающей среды при работе зарядного устройства не должна превышать 40 °C (104 °F).
  - Шнур питания должен быть проведен так, чтобы на него невозможно было наступить, запнуться об него, а также чтобы он не был подвержен воздействию воды, натяжению или другим источникам возможного повреждения.

## РЕКОМЕНДАЦИИ ПО БЕЗОПАСНОЙ ЭКСПЛУАТАЦИИ

- При зарядке аккумулятора выключите радиостанцию.
- Зарядное устройство не предназначено для использования вне помещения. Используйте его только в сухих местах.
- Подключайте зарядное устройство только к проводному блоку питания, оборудованному соответствующими предохранителями и обеспечивающему соответствующее напряжение (напряжение указано на продукте).

# Примечания



## ВВЕДЕНИЕ

Благодарим за приобретение приемопередающей радиостанции серии Motorola Solutions CLP Series Two-Way Radio™. Ваша радиостанция Motorola Solutions — это продукт компании с 80-летним опытом в области разработки и производства коммуникационного оборудования. Радиостанции серии CLP обеспечивает экономичную и качественную связь для компаний розничной торговли, ресторанов, гостиниц и школ. Профессиональные приемопередающие радиостанции Motorola Solutions являются идеальным коммуникационным решением для всех современных быстро развивающихся отраслей. Перед использованием радиостанции внимательно ознакомьтесь с этим руководством.

## СОДЕРЖИМОЕ УПАКОВКИ

В комплект поставки входят следующие продукты и руководства:

- Приемопередающая радиостанция CLP Series Two-way Radio™
- Поясной держатель с поворачивающейся защелкой
- Литий-ионный аккумулятор и крышка отсека аккумулятора
- Настольное зарядное устройство с трансформатором
- Принадлежности аудиоустройств
- Краткое руководство пользователя, буклет с инструкциями по использованию зарядных устройств, брошюра по безопасности при работе с радиоустройствами

Сведения о продуктах можно получить по адресу [www.motorolasolutions.com](http://www.motorolasolutions.com).

В этом руководстве пользователя освещаются следующие модели серии CLP Series™ (\*):

Модель	Диапазон частот	Мощность передачи	Количество каналов	Bluetooth
CLP0086BHAA (проводная)	УВЧ	0,5 Вт	8	Нет
CLP0086BBLAA (беспроводная технология Bluetooth)	УВЧ	0,5 Вт	8	Да

**Примечание.** (\*) Во время покупки определенные модели могут отсутствовать.

# ОБЩЕЕ ОПИСАНИЕ РАДИОСТАНЦИИ

## ЭЛЕМЕНТЫ УПРАВЛЕНИЯ РАДИОСТАНЦИЕЙ

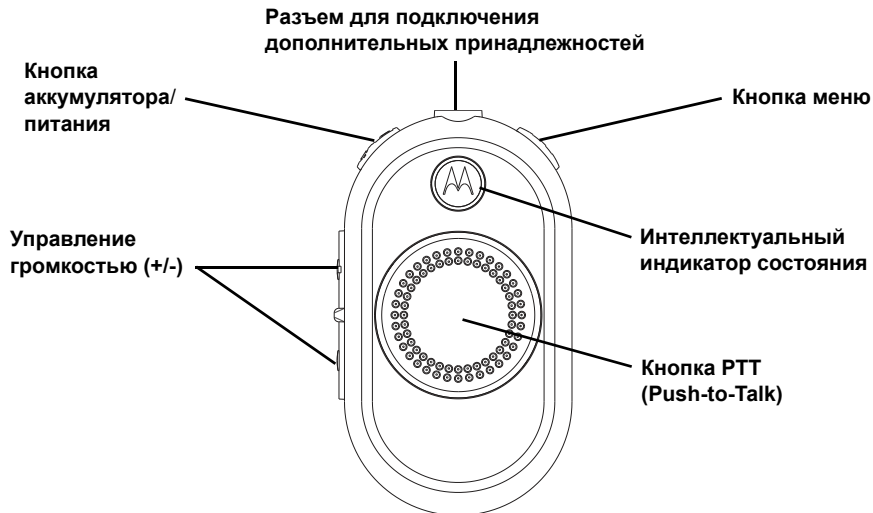

## НАЧАЛО РАБОТЫ

### УСТАНОВКА АККУМУЛЯТОРА

1. Поднимите фиксатор в нижней части крышки отсека аккумулятора и снимите крышку отсека с радиостанции.

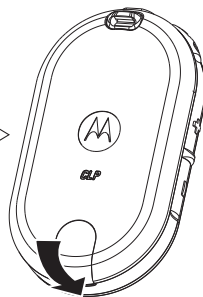
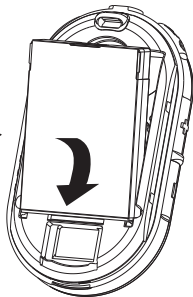
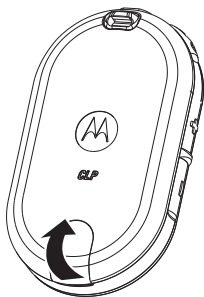

**Примечание.** Стандартные модели радиостанцией серии CLP поставляются в комплекте со стандартным литий-ионным аккумулятором и стандартной крышкой для отсека аккумулятора. По желанию

2. Проследите за тем, чтобы контакты аккумулятора соприкоснулись с контактами в отсеке аккумулятора. Вставьте аккумулятор контактной стороной вперед, затем надавите на него, чтобы он плотно встал на место.
3. Верните крышку отсека на место. Закрепите крышку фиксатором.

клиенты также могут заказать литий-ионные аккумуляторы повышенной емкости и крышку для отсека литий-ионного аккумулятора повышенной емкости.

## Подключение проводной аудиопринадлежности

Подсоедините проводную аудиопринадлежность.

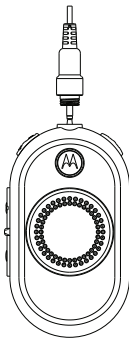

1. Выключите радиостанцию.
2. Снимите крышку разъемов для подключения принадлежностей (применимо только к моделям, в которых используется беспроводная технология *Bluetooth*).

3. Подключите аудиопринадлежность напрямую к разъему на радиостанции. Вверните штекер аудиопринадлежности в разъем до полного соприкосновения контактов.

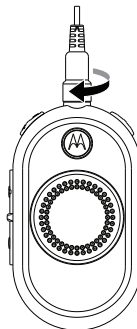

4. Включите радиостанцию. Нажмите кнопку состояния аккумулятора, меню или управления громкостью, чтобы проверить звук через аудиопринадлежность.

**Примечание.** Для радиостанций серии CLP предлагаются различные аудиопринадлежности. Подробный перечень аудиопринадлежностей приведен на странице [www.motorolasolutions.com](http://www.motorolasolutions.com). ПЕРЕД тем как поднести аудиопринадлежность к уху, уменьшите громкость на радиостанции.

## ПОДКЛЮЧЕНИЕ ПРИНАДЛЕЖНОСТИ, ПОДДЕРЖИВАЮЩЕЙ БЕСПРОВОДНУЮ ТЕХНОЛОГИЮ *BLUETOOTH* (ТОЛЬКО ДЛЯ НЕКОТОРЫХ МОДЕЛЕЙ)

### Добавление гарнитуры *Bluetooth* (первоначальное сопряжение)

1. Выключите радиостанцию.
2. Переведите гарнитуру *Bluetooth* в режим сопряжения. Инструкции см. в прилагаемом к гарнитуре *Bluetooth* буклете.
3. Нажмите и удерживайте одновременно кнопку РТТ и кнопку питания, пока на радиостанции не загорится синий индикатор.

Конфигурация индикатора		
Пользователь-ский режим	Состояние индикатора	Цвет
Режим сопряжения <i>Bluetooth</i>	<ul style="list-style-type: none"> <li>• Последнее подключение – быстро мигающий синий</li> <li>• Добавить или удалить/ добавить – постоянно горящий синий</li> </ul>	
Сопряжение прошло успешно	Синий/лиловый индикатор мигает 5 секунд	
<i>Bluetooth</i> отключен	Красный/лиловый мигает, пока радиостанция не будет подключена заново	
Сбой при сопряжении/ тайм-аут	Красный/лиловый мигает, пока радиостанция не будет подключена заново	

**Примечание.** Функция *Bluetooth* отключена, если проводная аудиопринадлежность включена в разъем для принадлежностей на радиостанции CLP.

### Повторное подключение к последней подключенной гарнитуре *Bluetooth*

1. Выключите радиостанцию.
2. Нажмите кнопку питания, чтобы включить радиостанцию. (Убедитесь, что гарнитура *Bluetooth* включена.)

### Удаление истории гарнитуры *Bluetooth* и добавление гарнитуры *Bluetooth*

1. Выключите радиостанцию.
2. Переведите гарнитуру *Bluetooth* в режим сопряжения. Инструкции см. в прилагаемом к гарнитуре *Bluetooth* буклете.
3. Нажмите и удерживайте одновременно кнопку меню и кнопку питания, пока на радиостанции не загорится синий индикатор.

**Примечание.** Радиостанция CLP использует режим сопряжения с расположенными поблизости устройствами. Убедитесь, что гарнитура расположена достаточно близко к радиостанции CLP. Сопряжение занимает приблизительно 14 секунд.

### Включение и выключение радиостанции

- Чтобы включить радиостанцию, нажмите и удерживайте кнопку аккумулятора/питания, пока не услышите короткий сигнал и не загорится интеллектуальный индикатор состояния.
- Чтобы отключить радиостанцию, нажмите и удерживайте эту же кнопку, пока не услышите короткий сигнал и интеллектуальный индикатор состояния (красный) не мигнет один раз.

### Регулировка громкости

Включите радиостанцию и установите уровень громкости, нажимая кнопки управления громкостью (+/-). Всего доступно 16 уровней громкости.

## Установка и снятие поясного держателя с поворачивающейся защелкой

1. Задвиньте нижнюю часть радиостанции в держатель.
2. Защелкните верхнюю часть держателя на радиостанции в области разъема для принадлежностей.
3. Чтобы снять держатель, потяните за верхнюю или нижнюю петлю и вытащите радиостанцию из держателя.

**Примечание.** При использовании проводной аудиопринадлежности заведите петлю шнура требуемой длины в углубление на задней стороне держателя.

4. Сделайте небольшую петлю на кабеле. Проденьте кабель через направляющую и поместите его в U-образную канавку. Потяните за кабель, чтобы зафиксировать его на месте.
5. Поверните поясную защелку в нужное положение.

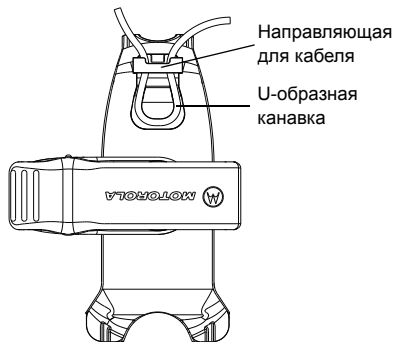

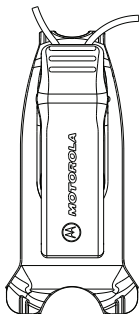

**Примечание.** Для радиостанций серии CLP предлагаются различные принадлежности для переноски. Подробный перечень аудиопринадлежностей для переноски приведен на странице [www.motorolasolutions.com](http://www.motorolasolutions.com).

## ПРИЕМ И ПЕРЕДАЧА

1. Чтобы начать разговор, нажмите и удерживайте кнопку РТТ на передней части радиостанции (или на используемой проводной аудиопринадлежности со встроенным элементом управления РТТ). Говорите в микрофон или аудиопринадлежность четко и разборчиво. Закончив говорить, отпустите кнопку РТТ, чтобы услышать собеседника.
2. Прослушайте собеседника через гарнитуру на заданном уровне громкости. Нажмите кнопку РТТ, чтобы ответить собеседнику.

**Примечание.** С радиостанциями серии CLP должны использоваться аудиопринадлежности с микрофоном и динамиком.

### Дальность связи

Дальность связи, количество этажей (*)	Радиус действия (кв. футы)
6	80000

**Примечание.** (\*) Типичное покрытие



## ДЕЙСТВИЯ С НАСТРОЙКАМИ МЕНЮ

Нажмите кнопку меню, чтобы перейти к настройкам меню. Функция операций с голосовыми подсказками\* (\* может быть недоступна на некоторых радиостанциях, поставившихся ранее). В любое время, находясь в режиме меню, можно коротко нажать кнопку РТТ или подождать 3 секунды для выхода из меню.

ТРЕБУЕМОЕ ДЕЙСТВИЕ	ШАГ 1	ШАГ 2
Изменение канала	Нажмите кнопку меню, чтобы перейти к настройкам канала.	Нажмите кнопку «+/-», чтобы изменить канал.
Переход в режим мониторинга	Нажмите кнопку меню, чтобы перейти к настройкам мониторинга.	Нажмите кнопку «+/-», чтобы включить или выключить мониторинг.
Переход в режим сканирования	Нажмите кнопку меню, чтобы перейти к настройкам сканирования.	Нажмите кнопку «+/-», чтобы включить или выключить сканирование.
Передача сигнала вызова (включается через CPS)	Нажмите кнопку меню для перехода к сигналу вызова.	Нажмите кнопку «+/-» для передачи сигнала вызова.

**Подсказка.** Необязательно ждать завершения голосового запроса до следующего нажатия кнопки.

**Примечание.** Для моделей с одним каналом поддерживаются режимы мониторинга, сканирования и сигнала вызова. Модели с одним каналом поддерживают режим сканирования при включении пользователем динамического сканирования прямой связи на канале ретранслятора через клиентское программное обеспечение программирования.

## Выбор радиоканала

Только для многоканальных моделей CLP:

1. При включении нажмите кнопку меню, чтобы услышать голосовую подсказку:
  2. Выберите нужный канал. Светодиодный индикатор отображает цвет нового канала. Нажмите кнопку PTT для подтверждения. В противном случае канал будет активирован после 3-секундного ожидания.
- [Color] «Channel» – [Channel#] – «To change» – «press +/-» ([Цвет] Канал – [№ канала] – Изменить – нажмите «+/-»)

### Настройки канала по умолчанию для CPS

CLP0086BHAA (проводная)			CLP0086BLAA (Bluetooth)		
Канал	Состояние индикатора	Цвет	Канал	Состояние индикатора	Цвет
1		Красный	1		Красный
2		Зеленый	2		Зеленый
3		Желтый	3		Желтый
4		Синий	4		Синий
5		Лиловый	5		Лиловый
6		Белый	6		Белый
7		Бирюзовый	7		Бирюзовый
8		Оранжевый	8		Оранжевый

## Мониторинг канала

1. Для активации мониторинга нажмите кнопку меню для перехода в режим мониторинга.
2. Если режим мониторинга отключен, прозвучит голосовая подсказка: «Monitor – To activate – press +/-» («Монитор — Активация — Нажмите +/-»).
3. Чтобы активировать режим мониторинга, нажмите «+/-». Чтобы деактивировать этот режим, снова нажмите «+/-».

**Примечание.** Если монитор включен, вы услышите статический шум при неактивном канале или соответствующие звуки, если канал используется.

4. Чтобы перейти в режим мониторинга, включите его в меню и дождитесь тайм-аута этого меню.
5. Чтобы деактивировать этот режим, нажмите кнопку PTT, находясь в режиме меню мониторинга.

## Сканирование

Только для многоканальных моделей.

Данная радиостанция позволяет сканировать до 8 каналов. Если радиостанция обнаруживает активность на канале,

она прекращает сканирование и переключается на активный канал. Это позволяет общаться с собеседником, не переключая каналы.

1. Нажмите кнопку меню для перехода в режим сканирования.
2. Если режим сканирования отключен, прозвучит голосовая подсказка: «Scan – To activate – press +/-» («Сканирование — Активация — Нажмите +/-»).
3. Чтобы активировать режим сканирования, нажмите «+/-». Чтобы деактивировать этот режим, снова нажмите «+/-».
4. Если режим сканирования отключен, прозвучит голосовая подсказка: «Scan – To deactivate – press +/-» («Сканирование — Деактивация — Нажмите +/-»).

## Передача сигнала вызова (включается через CPS)

1. Нажмите кнопку меню для перехода к сигналу вызова.
2. Нажмите кнопку «+/-» для передачи выбранного сигнала вызова.

**Примечание.** Доступны 3 сигнала вызова.

## Функция отключения звука (\*)

Можно быстро уменьшить громкость гарнитуры с помощью функции отключения звука.

1. Нажмите и удерживайте кнопку «+» или «-» при получении звуковых сигналов, чтобы быстро снизить громкость гарнитуры до значения настройки Mute Headset Volume (Отключение звука гарнитуры) (настраивается в CPS). Прозвучит голосовая подсказка «Mute» (Отключение громкости).
2. Чтобы вернуться к предыдущему уровню громкости гарнитуры, снова нажмите и удерживайте кнопку «+» или «-». Прозвучит голосовая подсказка «Unmute» (Включение звука).

**Примечание.** (\*) Улучшенная функция на радиостанциях CLP. Может быть недоступна на радиостанциях, поставлявшихся ранее. CLP с расширенными возможностями не поддерживает прокрутку по уровням громкости, как на предыдущих моделях CLP.

## Сигнал разрешения разговора (\*)

При использовании парка различных устройств пользователи *Bluetooth* могут пропустить несколько слов из-за неустановившегося подключения *Bluetooth*. Сигнал разрешения вызова служит для выделения некоторого времени, отводимого на установление связи между радиостанцией и гарнитурой, что позволяет услышать сообщение целиком. (Сигнал разрешения вызова по умолчанию отключен в ПО CPS с поддержкой *Bluetooth*.)

**Примечание.** (\*) Улучшенная функция на радиостанциях CLP может быть недоступна на радиостанциях, поставлявшихся ранее.

## ХАРАКТЕРИСТИКИ АККУМУЛЯТОРА И ЗАРЯДНОГО УСТРОЙСТВА

### ХАРАКТЕРИСТИКИ АККУМУЛЯТОРА

Радиостанции серии CLP оснащены литий-ионными аккумуляторами различной емкости и, соответственно, с различным временем работы.

#### Литий-ионные аккумуляторы

Радиостанции серии CLP оснащены литий-ионными аккумуляторами. Для обеспечения максимальной емкости и наилучших эксплуатационных характеристик перед началом использования аккумулятор следует полностью зарядить.

Время работы аккумулятора определяется несколькими факторами. Наиболее важными являются регулярная избыточная зарядка аккумуляторов и средняя степень разрядки в каждом цикле. Как правило, чем выше избыточный заряд и чем больше средняя степень разрядки, тем меньше циклов заряда-разряда потребуется аккумулятору. Например, аккумулятор, который получает избыточный заряд

и полностью разряжается ежедневно, прослужит меньше циклов, чем аккумулятор, который перезаряжается и разряжается на 50 %. Соответственно, аккумулятор, который перезаряжается в меньшей степени и разряжается в среднем только на 25 %, прослужит еще дольше.

Аккумуляторы Motorola Solutions разработаны специально для устройств Motorola Solutions, которые, в свою очередь, предназначены для зарядки именно таких аккумуляторов. Зарядка аккумулятора с использованием аппаратуры других производителей может привести к его повреждению и потере гарантии на аккумулятор. По возможности аккумулятор должен эксплуатироваться при комнатной температуре (25 °C). Зарядка охлажденного (ниже 10 °C) аккумулятора может привести к утечке электролита и в результате — к его неисправности. Зарядка нагретого (свыше 35 °C) аккумулятора приводит к снижению его емкости, что отрицательно сказывается на работе радиостанции. Для обеспечения оптимальных условий зарядки аккумуляторов согласно приведенным выше требованиям устройства для ускоренной зарядки производства компании Motorola Solutions оснащены термодатчиками.

## Время работы аккумулятора

Рассчитывается на основе следующего соотношения режимов работы: 5 % на передачу – 5 % на прием – 90 % на ожидание.

Ожидаемое время работы аккумулятора		
Стандартный режим зарядки	Тип аккумулятора	
	Стандартный литий-ионный аккумулятор	Литий-ионный аккумулятор повышенной емкости
CLP0086BHLA A (проводная)	9 часов	14 часов
CLP0086BBLA A (Bluetooth)	8 часов	12 часов

## Извлечение литий-ионного аккумулятора

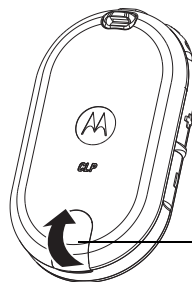

Фиксатор отсека аккумулятора

1. Выключите радиостанцию.
2. Поднимите фиксатор в нижней части крышки отсека аккумулятора и снимите крышку отсека с радиостанции.
3. Извлеките аккумулятор из отсека.

## Блок питания, адаптер и настольные зарядные устройства

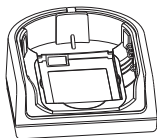

В комплект поставки радиостанции входит одно настольное зарядное устройство с трансформатором. Подробные сведения см. в разделе «Зарядные устройства» на стр. 43.

## Зарядка аккумулятора, извлеченного из устройства

Для удобства пользователя аккумулятор в радиостанции можно заряжать отдельно от устройства, используя одноместное зарядное устройство (НОМЕР ПО КАТАЛОГУ IXPN4028) или многоместное зарядное устройство (НОМЕР ПО КАТАЛОГУ IXPN4029).

**Примечание.** При приобретении дополнительных зарядных устройств или источников питания убедитесь в их совместимости с имеющимися настольными зарядными устройствами и источниками питания. Подробные сведения о номерах компонентов см. в разделе «Зарядные устройства» на стр. 43.

Разъем для  
подзарядки  
Micro-USB

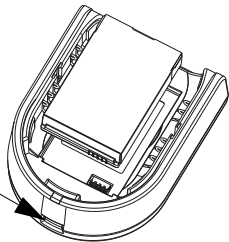

Чтобы зарядить только аккумулятор, выполните приведенные ниже действия.

1. Вставьте штексель шнура питания в порт Micro-USB на передней части зарядного устройства.
2. Подключите источник питания CLP к розетке переменного тока.
3. Вставьте аккумулятор в зарядное устройство внутренней стороной по направлению к передней части зарядного устройства (см. рисунок).
4. Убедитесь, что контакты аккумулятора соприкасаются с контактами зарядного устройства.

### **Расчетное время зарядки**

В следующей таблице приведено расчетное время зарядки аккумуляторов.

<b>Расчетное время зарядки</b>		
<b>Режим зарядки</b>	<b>Тип аккумулятора</b>	
	<b>Стандартный литий-ионный аккумулятор</b>	<b>Литий-ионный аккумулятор повышенной емкости</b>
Одноместное зарядное устройство	4 часа	5,5 часа
Многоместное зарядное устройство	2,5 часа	4 часа

Подробные сведения см. в разделе «Аккумуляторы» на стр. 42.



## **Зарядка радиостанции с помощью настольного одноместного зарядного устройства**

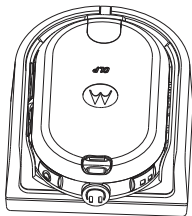

1. Поместите настольное зарядное устройство на плоскую поверхность.
2. Вставьте штепсель шнура питания в порт Micro USB на передней части зарядного устройства.
3. Подключите подходящий источник питания к розетке переменного тока.
4. Вставьте радиостанцию (с установленным аккумулятором) в отсек лицевой стороной вниз, так чтобы контакты зарядного устройства соприкоснулись с контактами на радиостанции.

**Примечание.** При зарядке установленного в радиостанцию аккумулятора необходимо выключить радиостанцию, чтобы обеспечить его полную зарядку. Радиостанция помещается в отсеке зарядного устройства с присоединенным держателем при помещении в отсек лицевой стороной вниз.

## **Настольное многоместное зарядное устройство (дополнительная принадлежность)**

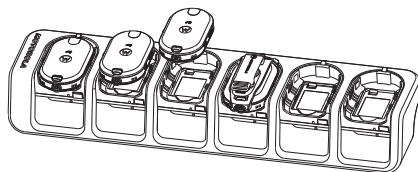

Многоместное зарядное устройство позволяет размещать в отсеках до 6 радиостанций. Каждый из 6 отсеков может заряжать радиостанцию (с установленным аккумулятором). Зарядное устройство для

нескольких радиостанций имеет отсеки для размещения гарнитур.

1. Поместите зарядное устройство на плоскую поверхность или закрепите его на стене.
2. Вставьте шнур питания в разъем на многоместном зарядном устройстве.
3. Вставьте шнур в розетку переменного тока, затем — в зарядное устройство.
4. Отключите радиостанцию.

**Примечание.** Если радиостанция включена во время зарядки, процесс зарядки займет больше времени.

5. Вставьте радиостанцию (с установленным аккумулятором) в отсек лицевой стороной вниз, так чтобы контакты зарядного устройства соприкоснулись с контактами на радиостанции.

**Примечание.** Аккумулятор можно зарядить отдельно с помощью разъема на плоской поверхности отсека зарядки.



## **Светодиодные индикаторы состояния зарядки**

На настольном зарядном устройстве отсек зарядки радиостанции оснащен светодиодным индикатором.

На многоместном зарядном устройстве каждый из 6 отсеков зарядки оснащен светодиодным индикатором. Индикаторы сгруппированы по парам для отображения сопряженных отсеков зарядки. Индикатор на зарядном устройстве во время зарядки аккумулятора будет светиться красным цветом. После полной зарядки аккумулятора индикатор начнет светиться зеленым цветом.

**Примечание.** С помощью многоместного зарядного устройства можно также выполнять клонирование радиостанций (2 исходных и 2 конечных радиостанции). Подробные сведения см. в разделе «Клонирование радиостанции» на стр. 23.

- Подробные сведения о номерах компонентов см. в разделе «Принадлежности» на стр. 42.

Светодиодный индикатор зарядного устройства			
Состояние	Состояние индикатора		Комментарии
Зарядка	Горит красным		Зарядное устройство работает.
Зарядка завершена	Горит зеленым		Аккумулятор полностью заряжен.
Сбой аккумулятора (*)	Мигает красным		Сбой при установке аккумулятора
<b>Примечание.</b>	Индикатор на зарядном устройстве во время зарядки аккумулятора будет светиться красным цветом. После полной зарядки аккумулятора индикатор начнет светиться зеленым цветом.		
<b>Примечание.</b>	(*) Для устранения этой проблемы попробуйте вставить аккумулятор еще раз.		

## Зарядка гарнитуры *Bluetooth*

Инструкции по зарядке гарнитуры *Bluetooth* см. в прилагаемом к ней буклете.

### *Зарядка гарнитуры Bluetooth с помощью настольного многоместного зарядного устройства серии CLP и кабеля для клонирования (дополнительная принадлежность)*

Гарнитуру *Bluetooth* можно также заряжать в многоместном зарядном устройстве серии CLP (номер по каталогу IXPN4029 — дополнительная принадлежность) с использованием кабеля клонирования НККН4026 (дополнительная принадлежность).

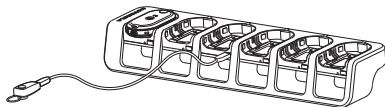



- Подключите один микроразъем кабеля клонирования к USB-порту на зарядном устройстве для нескольких радиостанций (над отсеками для принадлежностей расположены 6 USB-портов).
- Подключите другой конец кабеля клонирования к USB-порту на гарнитуре *Bluetooth*; начнется зарядка гарнитуры.

**Примечание.** См. сведения об индикаторе состояния зарядки в инструкциях к гарнитуре *Bluetooth*.

### Проверка состояния аккумулятора

При включении быстро нажмите и отпустите кнопку аккумулятора/питания. Функции интеллектуального индикатора состояния и операций с голосовыми подсказками(\*) предоставят вам сведения о состоянии аккумулятора в радиостанции.

Состояние аккумулятора		
Уровень	Состояние индикатора	Цвет
Высокий уровень заряда аккумулятора (70–100 %)		Зеленый
Средний уровень заряда аккумулятора (30–70 %)		Желтый
Низкий уровень заряда аккумулятора (10–30 %)		Красный
Критически низкий уровень заряда аккумулятора (0–10 %)		Мигающий красный

После оповещения о состоянии аккумулятора с помощью функций интеллектуального индикатора состояния и операций с голосовыми подсказками(\*) цвет канала изменится на исходный.

**Примечание.** (\*) Может быть недоступна на радиостанциях, поставившихся ранее.

## ПРОГРАММИРОВАНИЕ РАДИОСТАНЦИИ С ПОМОЩЬЮ CPS

Ваш дилер или системный администратор могли внести изменения в настройки вашей радиостанции, исходя из конкретных задач. Для получения дополнительной информации обратитесь к дилеру или системному администратору.

### Программирование радиостанции

Чтобы запрограммировать радиостанцию, выполните следующие действия.

1. Подсоедините радиостанцию к настольному источнику питания или к отсеку зарядки с меткой «PROG» на зарядном устройстве для нескольких радиостанций и к кабелю программирования CPS.

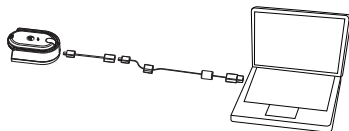

**Программирование радиостанции с использованием одноместного зарядного устройства**

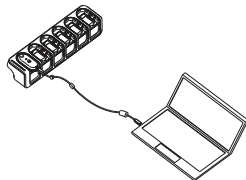

**Программирование радиостанции с использованием многоместного зарядного устройства**

2. Убедитесь, что радиостанция включена.
3. После подключения радиостанции откройте ПО CPS и выберите пункт «Читать» на панели инструментов, чтобы считать профиль радиостанции. CPS позволяет пользователю изменять настройки, такие как, Общие, Аудио, Меню, Каналы, Список

сканирования, Настраиваемые ЧЛ/ЦЧЛ, Bluetooth, а также выбранные частоты и коды ЧЛ/ЦЧЛ на каждом канале.

- После изменения настроек нажмите кнопку «Запись» на панели инструментов для сохранения настроек.

Дополнительные сведения о ПО CPS см. в меню «Справка» программного обеспечения CPS.

**Примечание.** (\*) Кабель для программирования CPS (номер по каталогу НКKN4027) приобретается отдельно. Для получения дополнительной информации обратитесь в компанию по продаже устройств Motorola Solutions.

**Примечание.** (\*) Технология *Bluetooth* доступна только на некоторых моделях.

CLP0086BHLAA (проводная) и CLP0086BBLAA ( <i>Bluetooth</i> )			
№ канала	Настройка частоты	Субкоды	Рабочая частота (МГц)
1	446,00625	219 (*)	446,00625–446,09375
2	446,01875	219 (*)	446,00625–446,09375
3	446,03125	219 (*)	446,00625–446,09375
4	446,04375	219 (*)	446,00625–446,09375
5	446,05625	219 (*)	446,00625–446,09375
6	446,06875	219 (*)	446,00625–446,09375
7	446,08125	219 (*)	446,00625–446,09375
8	446,09375	219 (*)	446,00625–446,09375
(*) 39 стандартных CTCSS-кодов, 6 настраиваемых CTCSS-кодов, 84 стандартных DCS-кодов и 6 настраиваемых DCS-кодов			

# КЛОНИРОВАНИЕ РАДИОСТАНЦИИ

## НАСТРОЙКИ КЛОНИРОВАНИЯ РАДИОСТАНЦИИ

Настройки радиостанции серии CLP можно скопировать с одной радиостанции (источник) на другую с помощью комплекта одноместного зарядного устройства для серии CLP (номер по каталогу IXPN4028) и комплекта кабелей клонирования для серии CLP (номер по каталогу НККН4026, приобретается отдельно) или комплекта многоместного зарядного устройства для серии CLP (номер компонента IXPN4029, приобретается отдельно).

Многоканальную радиостанцию можно клонировать на радиостанцию с одним каналом, **ОДНАКО** при этом будет клонирован только первый канал. При клонировании обязательно включать многоместное зарядное устройство в электрическую сеть, однако аккумуляторы обеих радиостанций должны быть заряжены.

**Примечание.** Расширенное программное обеспечение CLP также использует светодиодный индикатор для оповещения об успешном или неуспешном процессе клонирования. Если светодиодный индикатор светится зеленым цветом, клонирование прошло успешно; если индикатор светится красным цветом, произошел сбой.

## ИНСТРУКЦИИ ПО КЛОНИРОВАНИЮ РАДИОСТАНЦИЙ

**Клонирование радиостанций с помощью комплекта кабелей клонирования серии CLP (номер по каталогу НККН4026, приобретается отдельно)**



**Клонирование радиостанции с использованием одноместного зарядного устройства**

**Исходная радиостанция:** радиостанция, которую требуется клонировать

**Целевая радиостанция:** радиостанция, на которую будет скопирована конфигурация исходной радиостанции.

При подготовке к процедуре клонирования убедитесь, что выполняются следующие условия:

- аккумуляторы в обеих радиостанциях полностью заряжены;
- имеются два комплекта одноместного зарядного устройства серии CLP;
- обе радиостанции выключены.

1. Отсоедините все кабели (от источника питания или USB) от зарядного устройства для одной радиостанции.
2. Подсоедините микроразъем кабеля для клонирования к одному зарядному устройству. Подсоедините другой конец кабеля ко второму зарядному устройству.

**Примечание.** Во время клонирования электропитание к зарядному устройству для одной радиостанции не подается. Аккумуляторы не заряжаются. Между двумя радиостанциями устанавливается подключение для передачи данных.

3. Включите целевую радиостанцию и расположите ее в одном из одноместных зарядных устройств.
4. Включите исходную радиостанцию следующим образом:
  - нажмите и удерживайте кнопку РТТ одновременно с кнопкой «-», включая при этом радиостанцию, пока не услышите сигнал клонирования и интеллектуальный индикатор состояния не мигнет дважды желтым цветом .
5. Поместите исходную радиостанцию в зарядное устройство с аудиопринадлежностью, затем нажмите и отпустите кнопку меню, чтобы начать процесс клонирования.
6. После завершения клонирования исходная радиостанция подает сигнал об успешном завершении клонирования или его сбое. При успешном завершении прозвучит чистый высокий звуковой сигнал, а при сбое клонирования сигнал будет резким и низким. (Сигнал раздается не позднее чем через 5 секунд.)



7. После завершения клонирования необходимо отключить радиостанции и повторно включить их для перехода в режим обычного использования (выхода из режима клонирования).

### ***Устранение неполадок при клонировании***

Радиостанция издаст глухой отрывистый звук, означающий, что процесс клонирования выполнить не удалось. В таком случае выполните указанные ниже действия, прежде чем начать процесс клонирования заново.

1. Проверьте, полностью ли заряжены аккумуляторы обеих радиостанций.
2. Проверьте, подключен ли кабель клонирования к обоим зарядным устройствам.
3. Проверьте, правильно ли установлены аккумуляторы в радиостанциях.
4. Проверьте, нет ли загрязнений в гнезде зарядного устройства или на контактах радиостанций.

5. Проверьте, включен ли режим клонирования на исходной радиостанции.
6. Проверьте, включена ли исходная радиостанция.
7. Убедитесь, что обе радиостанции принадлежат одному типу (то есть имеют одинаковый частотный диапазон, район действия и мощность передачи).

**Примечание.** Данный кабель клонирования разработан исключительно для работы с совместимым настольным одноместным зарядным устройством Motorola Solutions. При заказе кабеля клонирования указывайте комплект кабелей клонирования для серии CLP (номер по каталогу RLN6303). Подробные сведения о дополнительных принадлежностях см. в разделе «Принадлежности» на стр. 42.

**Клонирование радиостанций с помощью комплекта многоместного зарядного устройства серии CLP (номер по каталогу IXPN4029, приобретается отдельно)**

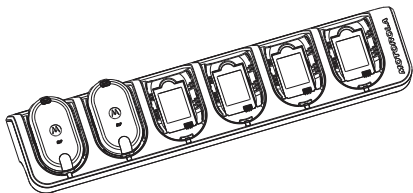

**Клонирование радиостанции с помощью многоместного зарядного устройства**

1. Чтобы перевести исходную радиостанцию в режим клонирования, нажмите и удерживайте кнопку РТТ и кнопку «-», включая при этом радиостанцию, пока не услышите сигнал клонирования и интеллектуальный индикатор состояния не мигнет дважды желтым цветом ☀️.

2. Поместите исходную радиостанцию в один из отсеков зарядки, помеченный как CLONE (клонирование).
3. Включите целевую радиостанцию, поместите ее в сопряженный отсек зарядки, помеченный как CLONE, и запустите процесс клонирования.
4. Нажмите кнопку меню на исходной радиостанции, чтобы начать клонирование. Исходная радиостанция подаст сигнал о начале клонирования.
5. После завершения клонирования отключите радиостанцию и повторно включите ее для активации.
6. Чтобы клонировать другую радиостанцию, повторите шаги 3, 4 и 5.
7. Чтобы выйти из режима клонирования на исходной радиостанции, выключите эту радиостанцию.

## РАСШИРЕННАЯ КОНФИГУРАЦИЯ РАДИОСТАНЦИИ (\*)

(\*) Улучшенная функция на радиостанциях CLP. Может быть недоступной на радиостанциях, поставившихся ранее.

Расширенная конфигурация радиостанции предоставляет возможность настраивать без использования компьютера следующие параметры из предварительно запрограммированного списка.

- Каналы
- Частоты
- Коды (CTCSS/DPL)

Функция «Частоты» позволяет пользователю указать частоты для каждого канала. Коды позволяют уменьшить помехи благодаря возможности выбора комбинации кодов, которые отфильтровывают статические помехи, шумы и нежелательные сообщения.

### Переход в режим расширенной конфигурации радиостанции

Прежде всего убедитесь, что устройство выключено.

**Примечание.** При использовании моделей *Bluetooth* убедитесь, что перед переходом в режим расширенной конфигурации радиостанции подключена проводная принадлежность или выполнено сопряжение с гарнитурой *Bluetooth*.

1. Нажмите одновременно кнопки РТТ, «+» и кнопку питания и удерживайте их от 3 до 5 секунд, пока не услышите короткий сигнал и голосовое приветствие «Programming Mode» (Режим программирования).

**Примечание.** Должен включиться зеленый пульсирующий сигнал индикатора.

2. Нажмите кнопку меню, чтобы перейти к настройкам, которые следует изменить.
  - Канал — для моделей с несколькими каналами
  - Частота
  - Код
3. Голосовые оповещения указывают пункты меню и текущие настройки. Чтобы изменить настройку, нажимайте кнопки «+/-»; чтобы перейти к следующему пункту меню, нажмите кнопку меню.
4. Чтобы выйти из режима расширенной конфигурации радиостанции, нажмите и удерживайте кнопку РТТ, пока не услышите короткий звуковой сигнал.
5. Работоспособность радиостанции будет восстановлена.

## УСТРАНЕНИЕ НЕПОЛАДОК

Проблема	Возможное решение
Радиостанция не включается	Зарядите или замените литий-ионный аккумулятор При эксплуатации в условиях очень высокой температуры время работы аккумулятора снижается. См. раздел «Литий-ионные аккумуляторы» на стр. 13.
По радиоканалу слышен шум или чужие переговоры	Проверьте настройку кода шумоподавления. Частота или код шумоподавления могут быть занятыми. Измените либо частоту, либо код на всех радиостанциях. Проверьте, правильно ли установлены частота и код во время передачи.
Сообщение неразборчиво	Возможно, включен режим скремблирования и (или) настройки не совпадают с настройками других радиостанций. Используйте ПО CPS для изменения настроек.

Проблема	Возможное решение
Звук недостаточно качественный	Возможно, настройки на радиостанциях не совпадают. Дважды проверьте частоты, коды и диапазоны частот, чтобы убедиться в их идентичности на всех радиостанциях.
Ограниченная дальность связи	<p>Наличие таких препятствий, как металлические и (или) бетонные строения, густая листва, здания или транспортные средства, сокращает дальность связи. Для улучшения качества связи убедитесь в отсутствии препятствий для радиообмена на линии прямой видимости.</p> <p>Измените положение радиостанции. Чтобы увеличить диапазон и покрытие, необходимо устранить препятствия или увеличить мощность передачи.</p> <p>Радиостанции УВЧ обеспечивают более широкое покрытие в производственных и коммерческих зданиях.</p> <p>Увеличение мощности повышает уровень сигнала и возможность его проникновения через различные препятствия.</p>

Проблема	Возможное решение
Сообщения не передаются или не принимаются	<p>Проверьте, полностью ли нажата кнопка РТТ во время передачи.</p> <p>Убедитесь, что в радиостанциях заданы одинаковые настройки для канала, частоты, кода шумоподавления и кода скремблирования. См. раздел «Прием и передача» на стр. 8.</p> <p>Зарядите, замените и (или) заново установите аккумулятор. См. раздел «Литий-ионные аккумуляторы» на стр. 13.</p> <p>Возможно, работа радиостанции нарушена из-за наличия препятствий, использования радиостанции внутри помещения или транспортного средства. Перейдите в другое место.</p> <p>Убедитесь, что радиостанция не работает в режиме сканирования. См. раздел «Сканирование» на стр. 11.</p>
Значительные статические или внешние помехи	<p>Радиостанции находятся слишком близко друг от друга: расстояние между радиостанциями должно быть не менее 1,5 м. Радиостанции находятся слишком далеко друг от друга, или же передаче мешают препятствия.</p>

Проблема	Возможное решение
Низкий уровень заряда аккумуляторов	Зарядите или замените литий-ионный аккумулятор. При эксплуатации в условиях очень высокой температуры время работы аккумулятора снижается. См. раздел «Литий-ионные аккумуляторы» на стр. 13.
Светодиодный индикатор настольного зарядного устройства не мигает	Проверьте следующее: правильно ли установлена в зарядное устройство радиостанция или аккумулятор, не нужно ли почистить контакты аккумулятора или зарядного устройства, надежно ли подключено зарядное устройство. См. разделы «Зарядка аккумулятора, извлеченного из устройства» на стр. 15 и «Светодиодный индикатор зарядного устройства» на стр. 19.



Проблема	Возможное решение
Не работает функция VOX	Возможно, функция VOX выключена. Убедитесь, что в CPS уровень чувствительности VOX не задан равным 0. Принадлежность не работает или является несовместимой.
Аккумулятор вставлен в настольное зарядное устройство, однако зарядка не выполняется	Проверьте, подключено ли настольное зарядное устройство к сети с помощью соответствующего блока питания. См. раздел «Зарядка аккумулятора, извлеченного из устройства» на стр. 15. Проверьте сигнал светодиодного индикатора зарядного устройства: возможно, проблема в аккумуляторе. См. раздел «Светодиодный индикатор зарядного устройства» на стр. 19.
Не удается выполнить сопряжение гарнитуры <i>Bluetooth</i>	Убедитесь, что нужная гарнитура <i>Bluetooth</i> не подключена к другому устройству.
Не удается подключить гарнитуру <i>Bluetooth</i>	Убедитесь, что нужная гарнитура <i>Bluetooth</i> не подключена к другому устройству.

Проблема	Возможное решение
Сопряжение с неправильной гарнитурой <i>Bluetooth</i>	Не выполняйте сопряжение рядом с другими гарнитурами <i>Bluetooth</i> . Радиостанция CLP с поддержкой <i>Bluetooth</i> использует технологию сопряжения ближнего поля. Убедитесь, что гарнитура расположена рядом с радиостанцией CLP.
<b>Примечание.</b> Если вы полагаете, что настройки радиостанции отличаются от стандартных или предварительно запрограммированных значений, проверьте, не были ли они изменены с помощью компьютерного программного обеспечения CPS.	

# ЭКСПЛУАТАЦИЯ И УХОД ЗА РАДИОСТАНЦИЕЙ



Для очистки корпуса используйте сухую мягкую ткань.

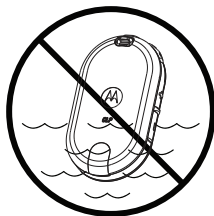

Не погружайте устройство в воду.

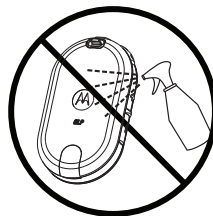

Не используйте спиртосодержащие жидкости или чистящие средства.

## Если в портативное устройство попала вода...

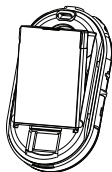

Выключите устройство и извлеките из него аккумуляторы.

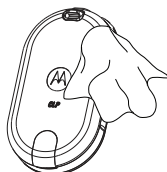

Протрите устройство сухой тканью.



Не используйте устройство, пока оно полностью не высохнет.

## ТАБЛИЦЫ РАДИОЧАСТОТ И КОДОВ

Эти таблицы содержат сведения о частотах и используются в тех случаях, когда приемопередающие радиостанции серии Motorola Solutions CLP используются для связи с профессиональными радиостанциями других типов. Большинство частотных каналов совпадают с каналами серий Spirit M, GT, S, XTN, RDX и CLS (если применимо), однако диапазоны частот различаются.

Канал	Частота (МГц)	Диапазон частот
1	446,00625	12,5 кГц
2	446,01875	12,5 кГц
3	446,03125	12,5 кГц
4	446,04375	12,5 кГц
5	446,05625	12,5 кГц
6	446,06875	12,5 кГц
7	446,08125	12,5 кГц
8	446,09375	12,5 кГц

## Код CTCSS (Гц)

CTCSS	Частота тона (Гц)	CTCSS	Частота тона (Гц)	CTCSS	Частота тона (Гц)
0	Выкл.	16	114,8	32	203,5
1	67,0	17	118,8	33	210,7
2	71,9	18	123,0	34	218,1
3	74,4	19	127,3	35	225,7
4	77,0	20	131,8	36	233,6
5	79,7	21	136,5	37	241,8
6	82,5	22	141,3	38	250,3
7	85,4	23	146,2	122(*)	69,3
8	88,5	24	151,4	124	Настраиваемый код CTCSS
9	91,5	25	156,7	125	Настраиваемый код CTCSS
10	94,8	26	162,2	126	Настраиваемый код CTCSS
11	97,4	27	167,9	127	Настраиваемый код CTCSS
12	100,0	28	173,8	128	Настраиваемый код CTCSS
13	103,5	29	179,9	129	Настраиваемый код CTCSS
14	107,2	30	186,2		
15	110,9	31	192,8		

**Примечание.** (\*) Новый код CTCSS

## Код ЦЧЛ

ЦЧЛ	Код	ЦЧЛ	Код	ЦЧЛ	Код	ЦЧЛ	Код	ЦЧЛ	Код	ЦЧЛ	Код
39	023	53	114	67	174	81	315	95	445	109	631
40	025	54	115	68	205	82	331	96	464	110	632
41	026	55	116	69	223	83	343	97	465	111	654
42	031	56	125	70	226	84	346	98	466	112	662
43	032	57	131	71	243	85	351	99	503	113	664
44	043	58	132	72	244	86	364	100	506	114	703
45	047	59	134	73	245	87	365	101	516	115	712
46	051	60	143	74	251	88	371	102	532	116	723
47	054	61	152	75	261	89	411	103	546	117	731
48	055	62	155	76	263	90	412	104	565	118	732
49	071	63	156	77	265	91	413	105	606	119	734
50	072	64	162	78	271	92	423	106	612	120	743
51	073	65	165	79	306	93	431	107	624	121	754
52	074	66	172	80	311	94	432	108	627	123(*)	645

Примечание. (\*) Новый код ЦЧЛ

## Код ЦЧЛ (продолжение)

ЦЧЛ	Код	ЦЧЛ	Код	ЦЧЛ	Код	ЦЧЛ	Код
130	Инvertиpованная ЦЧЛ 39	155	Инvertиpованная ЦЧЛ 64	180	Инvertиpованная ЦЧЛ 89	205	Инvertиpованная ЦЧЛ 114
131	Инvertиpованная ЦЧЛ 40	156	Инvertиpованная ЦЧЛ 65	181	Инvertиpованная ЦЧЛ 90	206	Инvertиpованная ЦЧЛ 115
132	Инvertиpованная ЦЧЛ 41	157	Инvertиpованная ЦЧЛ 66	182	Инvertиpованная ЦЧЛ 91	207	Инvertиpованная ЦЧЛ 116
133	Инvertиpованная ЦЧЛ 42	158	Инvertиpованная ЦЧЛ 67	183	Инvertиpованная ЦЧЛ 92	208	Инvertиpованная ЦЧЛ 117
134	Инvertиpованная ЦЧЛ 43	159	Инvertиpованная ЦЧЛ 68	184	Инvertиpованная ЦЧЛ 93	209	Инvertиpованная ЦЧЛ 118
135	Инvertиpованная ЦЧЛ 44	160	Инvertиpованная ЦЧЛ 69	185	Инvertиpованная ЦЧЛ 94	210	Инvertиpованная ЦЧЛ 119
136	Инvertиpованная ЦЧЛ 45	161	Инvertиpованная ЦЧЛ 70	186	Инvertиpованная ЦЧЛ 95	211	Инvertиpованная ЦЧЛ 120
137	Инvertиpованная ЦЧЛ 46	162	Инvertиpованная ЦЧЛ 71	187	Инvertиpованная ЦЧЛ 96	212	Инvertиpованная ЦЧЛ 121
138	Инvertиpованная ЦЧЛ 47	163	Инvertиpованная ЦЧЛ 72	188	Инvertиpованная ЦЧЛ 97	213	Инvertиpованная ЦЧЛ 123
139	Инvertиpованная ЦЧЛ 48	164	Инvertиpованная ЦЧЛ 73	189	Инvertиpованная ЦЧЛ 98	214	Наcтpаиваемая ЦЧЛ
140	Инvertиpованная ЦЧЛ 49	165	Инvertиpованная ЦЧЛ 74	190	Инvertиpованная ЦЧЛ 99	215	Наcтpаиваемая ЦЧЛ
141	Инvertиpованная ЦЧЛ 50	166	Инvertиpованная ЦЧЛ 75	191	Инvertиpованная ЦЧЛ 100	216	Наcтpаиваемая ЦЧЛ
142	Инvertиpованная ЦЧЛ 51	167	Инvertиpованная ЦЧЛ 76	192	Инvertиpованная ЦЧЛ 101	217	Наcтpаиваемая ЦЧЛ
143	Инvertиpованная ЦЧЛ 52	168	Инvertиpованная ЦЧЛ 77	193	Инvertиpованная ЦЧЛ 102	218	Наcтpаиваемая ЦЧЛ
144	Инvertиpованная ЦЧЛ 53	169	Инvertиpованная ЦЧЛ 78	194	Инvertиpованная ЦЧЛ 103	219	Наcтpаиваемая ЦЧЛ
145	Инvertиpованная ЦЧЛ 54	170	Инvertиpованная ЦЧЛ 79	195	Инvertиpованная ЦЧЛ 104		
146	Инvertиpованная ЦЧЛ 55	171	Инvertиpованная ЦЧЛ 80	196	Инvertиpованная ЦЧЛ 105		
147	Инvertиpованная ЦЧЛ 56	172	Инvertиpованная ЦЧЛ 81	197	Инvertиpованная ЦЧЛ 106		
148	Инvertиpованная ЦЧЛ 57	173	Инvertиpованная ЦЧЛ 82	198	Инvertиpованная ЦЧЛ 107		
149	Инvertиpованная ЦЧЛ 58	174	Инvertиpованная ЦЧЛ 83	199	Инvertиpованная ЦЧЛ 108		
150	Инvertиpованная ЦЧЛ 59	175	Инvertиpованная ЦЧЛ 84	200	Инvertиpованная ЦЧЛ 109		
151	Инvertиpованная ЦЧЛ 60	176	Инvertиpованная ЦЧЛ 85	201	Инvertиpованная ЦЧЛ 110		
152	Инvertиpованная ЦЧЛ 61	177	Инvertиpованная ЦЧЛ 86	202	Инvertиpованная ЦЧЛ 111		
153	Инvertиpованная ЦЧЛ 62	178	Инvertиpованная ЦЧЛ 87	203	Инvertиpованная ЦЧЛ 112		
154	Инvertиpованная ЦЧЛ 63	179	Инvertиpованная ЦЧЛ 88	204	Инvertиpованная ЦЧЛ 113		

# ОГРАНИЧЕННАЯ ГАРАНТИЯ КОМПАНИИ MOTOROLA SOLUTIONS

## СВЕДЕНИЯ О ГАРАНТИИ

Рассмотрение претензий по гарантийным обязательствам и гарантийное обслуживание выполняются уполномоченным дилером компании Motorola Solutions или компанией — продавцом радиостанции и оригинальных принадлежностей. По всем вопросам гарантийного обслуживания следует обращаться к уполномоченному дилеру или компании-продавцу. Не следует возвращать приобретенные устройства непосредственно в компанию Motorola Solutions. Для подтверждения права на гарантийное обслуживание необходимо предоставить чек, квитанцию или другой документ, подтверждающий факт приобретения устройства, с указанием даты приобретения. На радиостанции должен быть четко виден ее серийный номер. Гарантийные обязательства не распространяются на изделия, тип или

серийный номер которых были изменены, удалены, стерты или стали неразборчивыми.

## ГАРАНТИЙНЫЕ ОБЯЗАТЕЛЬСТВА НЕ РАСПРОСТРАНЯЮТСЯ НА СЛЕДУЮЩЕЕ:

- дефекты или повреждения, возникшие вследствие нецелевого использования данного изделия или несоблюдения указаний, приведенных в этом руководстве;
- дефекты или повреждения, возникшие вследствие неправильного использования, несчастных случаев или небрежного обращения;
- дефекты или повреждения, возникшие вследствие неправильного тестирования, эксплуатации, обслуживания, настройки, а также любых изменений или модификаций;
- поломка или повреждение антенны, за исключением тех случаев, когда это прямо связано с дефектами материалов или производства;



- изделия, разобранные или подвергнутые ремонту таким образом, чтобы ухудшить эксплуатационные характеристики или помешать должной оценке и испытанию устройства для подтверждения претензий по гарантийным обязательствам;
- дефекты или повреждения, связанные с областью применения;
- дефекты или повреждения, возникшие в результате попадания жидкости или влаги;
- царапины или повреждения любых пластиковых поверхностей и других внешних компонентов изделия, возникшие вследствие нормальной эксплуатации;
- изделия, которые сдавались в аренду;
- периодическое обслуживание, ремонт или замена компонентов в связи с нормальной эксплуатацией или износом.

# ПРИНАДЛЕЖНОСТИ

## ПРИНАДЛЕЖНОСТИ АУДИОУСТРОЙСТВ

Артикул	Описание
HKLN4529_	Наушник с коротким одноштекерным шнуром для серии CLP
HKLN4602_	Наушник PTT с одноштекерным шнуром нерегулируемой длины для серии CLP
HKLN4603_	Наушник системы наблюдения с одноштекерным шнуром для серии CLP
RLN6550_*	Беспроводной наушник, комплект аксессуаров Bluetooth
PMLN6463_*	Набор беспроводных бизнес-аксессуаров

\* Данный продукт относится только к радиостанциям с поддержкой Bluetooth.

## АККУМУЛЯТОРЫ

Артикул	Описание
HKNN4013_	Комплект литий-ионных аккумуляторов повышенной емкости для серии CLP
HKNN4014_	Комплект стандартных литий-ионных аккумуляторов для серии CLP
HKLN4440_	Комплект крышки литий-ионного аккумулятора повышенной емкости для серии CLP
HKLN4441_	Комплект крышки стандартного литий-ионного аккумулятора для серии CLP

## ПРИНАДЛЕЖНОСТИ ДЛЯ НОШЕНИЯ УСТРОЙСТВА

Артикул	Описание
HKLN4433_	Комплект чехла на магнитах серии CLP
HKLN4438_	Поясной держатель с поворачивающейся защелкой серии CLP

## ЗАРЯДНЫЕ УСТРОЙСТВА

Артикул	Описание
IXPN4029_	Комплект многоместного зарядного устройства серии CLP
IXPN4028_	Комплект одноместного зарядного устройства серии CLP
HKLN4508_	Переходник для зарядки Bluetooth-адаптера с помощью многоместных зарядных устройств CLP.

## КАБЕЛИ ПРОГРАММИРОВАНИЯ

Артикул	Описание
HKKN4027_	Комплект кабелей CPS серии CLP
HKKN4028_	Комплект кабелей клонирования серии CLP

MOTOROLA, MOTO, MOTOROLA SOLUTIONS и стилизованный логотип М являются товарными знаками или зарегистрированными товарными знаками Motorola Trademark Holdings, LLC, и используются на основании лицензии. Все прочие товарные знаки являются собственностью соответствующих владельцев. © 2012 и 2017 Motorola Solutions, Inc. Все права защищены.

<b>Tietokoneohjelmistojen tekijänoikeudet</b> .....	ii	<b>Radiopuhelimen kloonaus</b> .....	22
<b>Radiotaajuudelle altistumista koskevat turvallisuusstandardit</b> .....	iii	Radiopuhelimen asetusten kloonaus .....	22
<b>Akkujen ja latureiden turvallisuustiedot</b> .....	iv	Kloonausohjeet .....	22
<b>Johdanto</b> .....	1	<b>Radiopuhelimen lisäasetukset (*)</b> .....	26
<b>Yleiskatsaus radiopuhelimen</b> .....	2	<b>Vianmääritys</b> .....	27
Radiopuhelimen ohjaimet .....	2	<b>Käyttö ja huolto</b> .....	31
Aloittaminen .....	3	<b>Radiotaajuus ja kooditaulukot</b> .....	32
Akun asennus .....	3	<b>Motorola Solutionsin rajoitettu takuu</b> ...	36
Langattoman Bluetooth-tekniologian lisävarusteen kytkeminen (vain tietyt mallit) .....	5	<b>Lisävarusteet</b> .....	37
Lähtettäminen ja vastaanottaminen .....	8	Äänilisävarusteet .....	37
Valikkoasetusten käyttö .....	9	Akut .....	37
<b>Akun ja laturin toiminnot</b> .....	13	Kantolisävarusteet .....	37
Akun toiminnot .....	13	Laturit .....	37
<b>Radiopuhelimen ohjelmointi CPS:n kautta</b> .....	20	Ohjelmointikaapelit .....	38

## TIETOKONEOHJELMISTOJEN TEKIJÄNOIKEUDET

Tässä käyttöoppaassa kuvatut Motorola Solutions -tuotteet voivat sisältää tekijänoikeudella suojattuja Motorola Solutions -tietokoneohjelmia, jotka on tallennettu puolijohdetuotteiden muisteihin tai muuhun mediaan. Yhdysvaltain ja muiden maiden lainsäädäntö antaa Motorola Solutionsille tietyt tekijänoikeudella suojattuja tietokoneohjelmia koskevat yksinoikeudet, mukaan lukien mutta ei rajoitettu yksinoikeuden tekijänoikeudella suojatun tietokoneohjelman kopiointiin tai jäljentämiseen missä muodossa tahansa. Vastaavasti mitään tässä käyttöoppaassa kuvattuja Motorola Solutions -tuotteiden sisältämiä tekijänoikeudella suojattuja Motorola Solutions -tietokoneohjelmia ei saa kopioida, jäljentää, muuttaa, takaisinmallintaa tai jakaa millään tavoin ilman Motorola Solutionsin nimenomaista kirjallista lupaa.

Lisäksi Motorola Solutions -tuotteiden oston ei katsota tarkoittavan joko suoraan tai välillisesti mitään nautintaoikeuden tai lisenssin myöntämistä Motorola Solutionsille tekijänoikeudella tai patenteilla suojattuihin tuotteisiin tai patenttisovelluksiin, lukuun ottamatta normaalia ei-yksinomaista käyttölisenssiä, joka myönnetään lakimääräisesti tuotteen myynnin yhteydessä.

# RADIOTAAJUDELLE ALTISTUMISTA KOSKEVAT TURVALLISUUSSTANDARDIT

## Tuoteturvallisuus ja radiotaajuudelle altistumista koskeva vaatimustenmukaisuus



Varoitus

Lue ennen tämän tuotteen käyttämistä radion pakkauksessa toimitetun radiotaajuusenergialle altistumista ja tuoteturvallisuutta käsittelevän kirjasen sisältämät turvallista käyttöä koskevat ohjeet.

## HUOMIO!

**Tämä radio on tarkoitettu vain yrityksille ja se täyttää FCC:n radiotaajuudelle altistumista koskevat vaatimukset.** Lue ennen tämän tuotteen käyttämistä radiotaajuusenergiaa koskevat tiedot ja käyttöohjeet radion mukana toimitetusta radiotaajuudelle altistumista ja tuoteturvallisuutta käsittelevästä kirjasesta (Motorola Solutionsin julkaisu, osanumero 6864117B25) radiotaajuusenergialle altistumista koskevien rajojen noudattamiseksi.

Voit ladata käyttöoppaan täydellisen version ja luettelon Motorola Solutionsin hyväksymistä akuista ja muista lisävarusteista osoitteesta [www.motorolasolutions.com](http://www.motorolasolutions.com).

## AKKUJEN JA LATUREIDEN TURVALLISUUSTIEDOT

Tässä asiakirjassa on tärkeitä turvallisuus- ja käyttöohjeita. Lue nämä ohjeet huolellisesti ja pidä ne tallessa myöhempää käyttöä varten. Ennen akkulaturin käyttöä lue kaikki ohjeet ja varoitusmerkinnät, jotka ovat

- laturissa,
  - akussa,
  - laturia käyttävässä radiopuhelimessa.
1. Loukkaantumisriskin pienentämiseksi lataa ainoastaan Motorola Solutions hyväksymiä ladattavia akkuja. Muut akut saattavat räjähtää ja aiheuttaa henkilövahinkoja ja vaurioita.
  2. Muiden kuin Motorola Solutions suosittelemien lisävarusteiden käyttö saattaa aiheuttaa tulipalon, sähköiskun tai loukkaantumisen.
  3. Irrota laturi pistorasiasta vetämällä pistokkeesta eikä johdosta. Näin vähennät sähköpistokkeen ja -johdon vaurioitumisen vaaraa.
  4. Jatkojohtoa ei tule käyttää, ellei se ole aivan välttämätöntä. Vääränlaisen jatkojohdon käyttö saattaa aiheuttaa tulipalon ja sähköiskun vaaran. Jos käytät jatkojohtoa, varmista, että johdon koko on 18 AWG, kun käytössä on enintään 2,0 metriä pitkä johto, tai 16 AWG, kun käytössä on enintään 3,0 metriä pitkä johto.
  5. Älä käytä laturia millään tavalla, jos se on viallinen tai vaurioitunut. Näin vähennät tulipalon, sähköiskun tai loukkaantumisen vaaraa. Vie se valtuutetun Motorola Solutions-huoltoedustajan tarkastettavaksi.
  6. Älä pura laturia. Se ei ole korjattavissa, eikä vaihto-osia ole saatavilla. Laturin purkaminen voi aiheuttaa sähköiskun tai tulipalon vaaran.
  7. Irrota laturi verkkovirtalähteestä ennen laitteen huoltamista tai puhdistamista. Näin vähennät sähköiskun vaaraa.



## KÄYTTÖTURVALLISUUSOHJEET

- Katkaise virta radiopuhelimesta akun lataamisen ajaksi.
- Laturia ei ole tarkoitettu ulkokäyttöön. Käytä sitä ainoastaan kuivissa tiloissa ja oloissa.
- Kytke laturi ainoastaan asianmukaisesti johdotettuun ja sulakkeella varustettuun virtalähteeseen, jossa on sopiva jännite (tuotteessa määritetyn mukaisesti).
- Kytke laturi irti verkkojännitteestä irrottamalla pääpistoke.
- Pistorasian, johon laite kytketään, tulee olla laitteen lähellä ja helposti käytettävissä.
- Virtalähteen ympäristön lämpötila ei saa ylittää 40 °C.
- Varmista, että johto on sijoitettu niin, ettei sen päälle voi astua eikä siihen voi kompastua ja ettei se altistu vedelle, vaurioille tai jännitykselle.

# Muistiinpanot

## JOHDANTO

Kiitos, että ostit Motorola Solutions CLP Series -radiopuhelimen™. Tämä radiopuhelin on tulosta Motorola Solutions yli 80-vuotisesta kokemuksesta viestintälaitteiden suunnittelun ja valmistuksen maailmanlaajuisena johtajana. CLP Series -radiopuhelimet tarjoavat kustannustehokkaan viestintäratkaisun yrityskäyttöön, kuten vähittäismyymälöihin, ravintoloihin, hotelleihin ja kouluihin. Motorola Solutions ammattimaiset radiopuhelimet ovat täydellinen viestintäratkaisu kaikille nykyajan kiireisille yrityksille. Lue ennen käyttöä tämä käyttöopas huolellisesti, jotta osaat käyttää radiopuhelinta oikein.

Tämä käyttöopas koskee seuraavia CLP Series™ -malleja (\*):

Malli	Taajuusalue	Lähetysteho	Kanavien määrä	Bluetooth
CLP0086BHLAA (langallinen)	UHF	0,5 W	8	Ei
Langaton CLP0086BBLAA (Bluetooth -teknologia)	UHF	0,5 W	8	Kyllä

**Huomautus:** (\*) Tiettyjä malleja ei ehkä ole saatavilla ostohetkellä.

## PAKKAUKSEN SISÄLTÖ

Tuotepaketti sisältää seuraavat tuotteet ja käyttöoppaat:

- CLP Series -radiopuhelin™
- Kääntöhihnallinen pidikekotelo
- Litiumioniakku ja akkukansi
- Laturiteline muuntajalla
- Äänilisävaruste
- Pikaopas, latureiden ohjekirjanen, radiotaajuusturvallisuutta koskeva kirjanen

Tutustu tuotetietoihin osoitteessa [www.motorolasolutions.com](http://www.motorolasolutions.com).

# YLEISKATSAUS RADIOPUHELIMEEN

## RADIOPUHELIMEN OHJAIMET

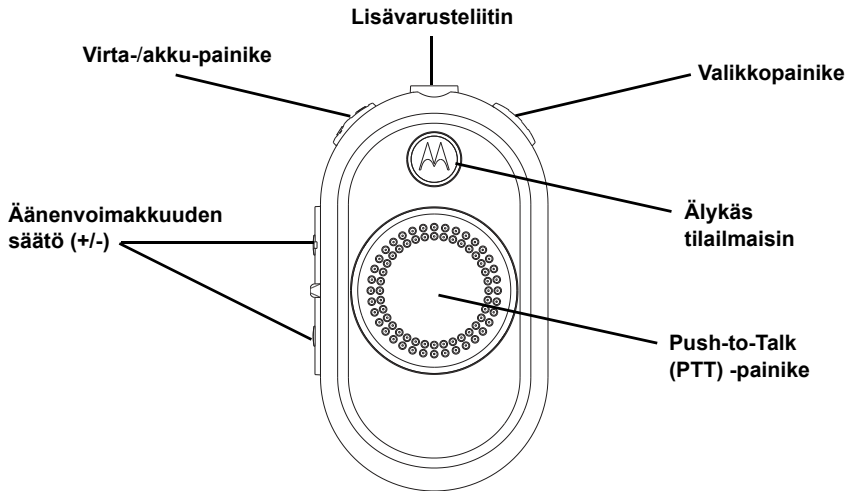

## ALOITTAMINEN

### AKUN ASENNUS

1. Paina akkukannen alaosassa olevaa salpaa ylöspäin ja nosta akkukansi irti radiopuhelimesta.

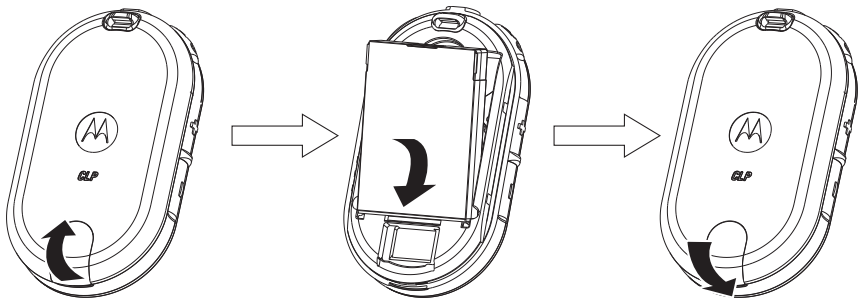

**Huomautus:** CLP Series -radiopuhelimien vakiopakkausmallien mukana toimitetaan normaali litiumioniakku ja normaali litiumioniakun kansi. Asiakkaat voivat tilata lisävarusteena

2. Kohdista akun kontaktipinnat akkutilassa oleviin kielekkeisiin. Aseta ensin akun kontaktipuoli akkutilaan ja paina sitten akku tiukasti paikalleen.
3. Kiinnitä akkukansi takaisin radiopuhelimeen. Lukitse salpa painamalla sitä alaspäin.

suuren kapasiteetin litiumioniakun ja suuren kapasiteetin litiumioniakun kannen.

## Langallisen äänisävarusteen kytkeminen

Kytke langallinen äänisävaruste.

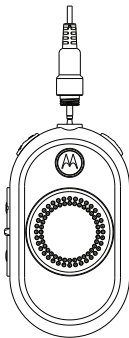

1. Katkaise virta radiopuhelimesta.
2. Poista lisävarusteliittimen kansi (vain langatonta Bluetooth-tekniologiaa käyttävissä malleissa).
3. Kiinnitä äänisävaruste suoraan radiopuhelimen lisävarusteliittimeen. Kierrä äänisävarusteen pistoke liittimeen tiukasti kiinni.

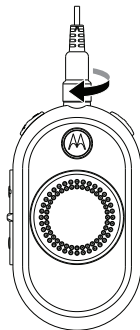





4. Kytke radiopuhelimeen virta. Tarkista ääni äänisävarusteen kautta painamalla joko Akun tila-, Valikko- tai Äänenvoimakkuuden säätö -painiketta.

**Huomautus:** CLP Series -radiopuhelimissa on erilaisia äänisävarusteita. Löydät yksityiskohtaisen äänisävarusteluettelon osoitteesta [www.motorolasolutions.com](http://www.motorolasolutions.com), jossa on tietoja hyväksytyistä lisävarusteista. Vähennä radiopuhelimen äänenvoimakkuutta ENNEN kuin asetat äänisävarusteen korvaasi tai sen lähelle.

## LANGATTOMAN *BLUETOOTH*-TEKNOLOGIAN LISÄVARUSTEEN KYTKEMINEN (VAIN TIETYT MALLIT)

### Lisää *Bluetooth*-kuulokemikrofoni (alkuperäinen pariliitoksen muodostaminen)

1. Katkaise virta radiosta.
2. Aseta *Bluetooth*-kuulokemikrofoni pariliitoksen muodostamistilaan. Katso lisätietoja *Bluetooth*-kuulokemikrofonin ohjekirjasesta.
3. Paina ja pidä alhaalla PTT-painiketta ja virtapainiketta samanaikaisesti, kunnes radioon syttyy sininen LED-merkkivalo.

LED-merkkivalon määritykset		
Käyttäjätila	LED-tila	Väri
<i>Bluetooth</i> - pariliitoksen muodostamistila	<ul style="list-style-type: none"><li>• Viimeinen yhteys – nopeasti vilkkuva sininen</li><li>• Lisää tai poista/ lisää – kiinteä sininen</li></ul>	
Pariliitoksen muodostaminen onnistui	Sininen/purppura vilkkuu 5 sekuntia	
<i>Bluetooth</i> -yhteys katkaistu	Punainen/purppura vilkkuu, kunnes radiopuhelin muodostaa yhteyden uudestaan	
Pariliitoksen muodostaminen epäonnistui/ aikakatkaistu	Punainen/purppura vilkkuu, kunnes radiopuhelin muodostaa yhteyden uudestaan	

**Huomautus:** *Bluetooth*-toiminto on poistettu käytöstä, kun langallinen äänilisävaruste on kiinnitetty CLP-radion lisävarusteliittimeen.

## Muodosta yhteys uudelleen *Bluetooth*-kuulokemikrofoniin, johon viimeksi muodostettiin yhteys

1. Katkaise virta radiopuhelimesta.
2. Kytke radiopuhelimeen virta painamalla virtapainiketta. (Varmista, että *Bluetooth*-kuulokemikrofoniin on kytketty virta.)

## Poista *Bluetooth*-kuulokemikrofonin historia ja lisää *Bluetooth*-kuulokemikrofoni

1. Katkaise virta radiopuhelimesta.
2. Aseta *Bluetooth*-kuulokemikrofoni pariliitoksen muodostustilaan. Katso lisätietoja *Bluetooth*-kuulokemikrofonin ohjekirjasta.
3. Paina ja pidä alhaalla valikkopainiketta ja virtapainiketta samanaikaisesti, kunnes radiopuhelimeen syttyy sininen LED-merkkivalo.

**Huomautus:** CLP-radiopuhelin käyttää lähipariliitoksen muodostamista. Varmista, että kuulokemikrofoni on riittävän lähellä CLP-radiopuhelinta. Pariliitoksen muodostaminen kestää noin 14 sekuntia.

## Virran kytkeminen radiopuhelimeen ja virran katkaisu radiopuhelimesta

- Kytke radiopuhelimeen virta painamalla ja pitämällä virta-/akkupainiketta painettuna, kunnes kuulet lyhyen äänimerkin ja älykäs tilailmaisin syttyy palamaan.
- Voit katkaista radiopuhelimen virran painamalla painiketta ja pitämällä sitä painettuna, kunnes kuulet lyhyen äänimerkin ja älykäs tilailmaisin (punainen) vilkkuu kerran.

## Äänenvoimakkuuden säätäminen

Kytke virta radiopuhelimeen ja säädä äänenvoimakkuuden tasoa painamalla äänenvoimakkuuden säätöpainikkeita +/- . Saatavilla on yhteensä 16 äänenvoimakkuuden tasoa.

## Kääntöhihnallisen pidikekotelon asentaminen ja poistaminen

1. Liu'uta radiopuhelimen pohja koteloon.
2. Napsauta kotelon yläosa radiopuhelimeen lisävarusteliittimen ympärille.
3. Poista kotelo vetämällä joko ylä- tai pohjatapeista ja vedä radiopuhelin ulos kotelosta.



**Huomautus:** Kun käytät johdollista äänilisävarustetta, kierrä johto kerälle kotelon takaosassa olevaan syvennykseen, jotta pistoke pysyy hyvin paikallaan.

4. Tee johtoon pieni silmukka. Vie johto ohjaimen läpi ja aseta se U-muotoiseen loveen. Vedä tiukasti, jotta johto kiinnittyy kunnolla paikalleen.
5. Käännä hihnapidike haluttuun asentoon.

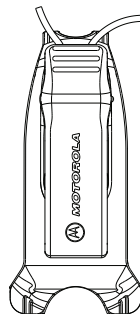
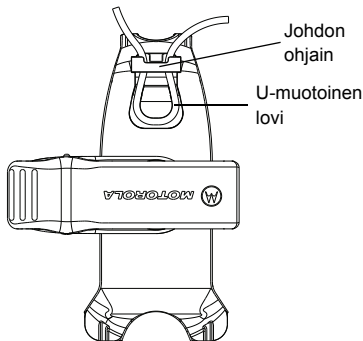

**Huomautus:** CLP Series -radiopuhelimissa on erilaisia joustavia kantolisävarusteita. Löydät yksityiskohtaisen kantolisävarusteluettelon osoitteesta [www.motorolasolutions.com](http://www.motorolasolutions.com), jossa on tietoja hyväksytyistä lisävarusteista.

## LÄHETTÄMINEN JA VASTAANOTTAMINEN

1. Voit puhua pitämällä radiopuhelimen etupuolella olevaa PTT-painiketta painettuna (tietyissä langallisissa äänisävarusteissa voit painaa myös johdossa olevaa PTT-painiketta). Puhu selkeällä äänellä äänisävarusteessa olevaan mikrofoniiin. Kun olet lopettanut puhumisen, vapauta PTT-painike kuuntelua varten.
2. Voit vastaanottaa puhetta kuuntelemalla kuulokkeesta tulevaa ääntä määritetyllä äänenvoimakkuuden tasolla. Vastaa painamalla PTT-painiketta.

**Huomautus:** CLP Series -radiopuhelimien kanssa on aina käytettävä äänisävarustetta, jossa on mikrofoni ja kaiutin.

### Puhealue

Alue, kerrosten määrä (*)	Alue, neliöjuuri
6	80, 000

**Huomautus:** (\*) Tyypillinen peitto

## VALIKKOASETUSTEN KÄYTTÖ

Voit selata valikkoasetuksia painamalla valikkopainiketta. Ääniohjattu käyttötoiminto\* (\* ei ehkä ole käytettävissä tietyissä aiemmissä lähettävissä radioissa). Kun valikkotila on käytössä, voit poistua valikosta milloin tahansa painamalla PTT-painiketta lyhyesti tai odottamalla 3 sekuntia.

TOIMENPIDE	VAIHE 1	VAIHE 2
Kanavan vaihto	Selaa kanavan kohdalle painamalla valikkopainiketta.	Vaihda kanavaa painamalla "+/-"-painiketta.
Monitorointitilan aktivointi	Selaa monitoroinnin kohdalle painamalla valikkopainiketta.	Ota monitorointi käyttöön tai poista se käytöstä painamalla valikkopainiketta.
Hakutilan aktivointi	Selaa haun kohdalle painamalla valikkopainiketta.	Ota haku käyttöön tai poista se käytöstä painamalla valikkopainiketta.
Soittoäänimerkin lähettäminen (otettu käyttöön CPS:n kautta)	Selaa soittoäänimerkin kohdalle painamalla valikkopainiketta.	Lähetä soittoäänimerkki painamalla "+/-"-painiketta.

**Pikavihje:** Äänikehotetta ei tarvitse kuunnella loppuun asti ennen seuraavan painikkeen painamista.

**Huomautus:** Yksittäisissä kanavatiiloissa tuetaan monitorointia, hakutilaa ja äänimerkkiä. Yksittäiset kanavamallit tukevat hakutilaa, kun käyttäjä ottaa käyttöön dynaamisen keskustelutilan toistokanavassa asiakkaan ohjelmointiohjelmiston kautta.

## Kanavan valitseminen

Vain CLP-monikanavamalleille:

1. Kun radiopuhelimeen on kytketty virta, paina valikkopainiketta ja voit kuulla äänikehoituksen:

• [Väri] "Kanava" – [Kanava#] – "Muuta" – "paina +/-"

2. Valitse haluamasi kanava. LED-merkkivalo heijastaa uuden kanavan väriä. Vahvasta painamalla PTT-painiketta tai se aktivoituu 3 sekunnin odotusajan jälkeen.

## CPS:n oletuskanava-asetukset

CLP0086BHLAA (langallinen)			CLP0086BBLAA (Bluetooth)		
Kanava	LED-tila	Väri	Kanava	LED-tila	Väri
1		Punainen	1		Punainen
2		Vihreä	2		Vihreä
3		Keltainen	3		Keltainen
4		Sininen	4		Sininen
5		Purppura	5		Purppura
6		Valkoinen	6		Valkoinen
7		Vedensininen	7		Vedensininen
8		Oranssi	8		Oranssi

## Kanavan monitorointi

1. Aktivoi painamalla valikkopainiketta ja selaa monitorointitilaan.
2. Kun monitorista on katkaistu virta, voit kuulla äänikehotteen: "Monitori" – "Aktivoi" – "paina +/-".
3. Aktivoi monitori painamalla joko "+/-"-painiketta; poista aktivointi painamalla joko "+/-"-painiketta uudestaan.

**Huomautus:** Kun monitoriin on kytketty virta, voit kuulla staattisen melun, jos mitään toimintaa ei ole päällä tai äänen, jos kanavatoiminto käytössä.

4. Siirry monitorointitilaan ottamalla käyttöön monitori valikon kautta ja salli valikon aikakatkaisu.
5. Poista aktivointi painamalla PTT-painiketta monitorin valikkotilan aikana.

## Haku

Vain monikanavamalleille.

Voit hakea enintään 8 kanavaa. Kun radiopuhelin havaitsee toiminnan, se lopettaa haun ja lukittuu aktivoituun kanavaan. Voit näin puhua lähettävän henkilön kanssa ja kuunnella häntä kanavia muuttamatta.

1. Selaa hakutilaan painamalla valikkopainiketta.
2. Kun haku on poistettu käytöstä, voit kuulla äänikehotteen: "Haku" – "Aktivoi" – "paina +/-".
3. Aktivoi haku painamalla "+/-"-painiketta; poista aktivointi painamalla "+/-"-painiketta uudestaan.
4. Kun haku on otettu käyttöön, voit kuulla äänikehotteen: "Haku" – "Poista aktivointi" – "paina +/-"-painiketta.

## Soittoäänimerkin lähettäminen (otettu käyttöön CPS:n kautta)

1. Selaa soittoäänimerkin kohdalle painamalla valikkopainiketta.
2. Lähetä valittu äänimerkki painamalla kumpaakin "+/-"-painiketta.

**Huomautus:** Käytettävissä on 3 soittoäänimerkkiä.

## Mykistystoiminto (\*)

Voit nopeasti vähentää kuulokemikrofonin äänenvoimakkuutta käyttämällä mykistystoimintoa.

1. Paina "+"- tai "-"-painiketta, kun vastaanotat ääntä, jotta voit nopeasti vähentää kuulokemikrofonin äänenvoimakkuutta "Mykistä kuulokemikrofonin äänenvoimakkuus" -asetukseen (voidaan määrittää CPS:n kautta). Voit kuulla äänikehotteen: "Mykistä".
2. Voit siirtyä takaisin aiempaan kuulokkeiden äänenvoimakkuusasetukseen pitämällä painiketta + tai – painettuna uudelleen. Voit kuulla äänikehotteen: "Poista mykistys".

**Huomautus:** (\*) CLP-radiopuhelimien parannustoiminto ei ole ehkä käytettävissä aiemmin toimitetuissa radiopuhelimissa. Parannettu CLP ei tue äänenvoimakkuuden vieritystä kuten aiemmat CLP-mallit.

## Puhelupa-äänimerkki (\*)

Erilaisissa vauhdikkaissa tilanteissa *Bluetooth*-käyttäjiltä voi jäädä kuulematta joitain sanoja, koska *Bluetooth* -yhteyttä ei ole muodostettu. Puhelupa-äänimerkki antaa hieman aikaa, jotta radiopuhelimen ja kuulokemikrofonin välinen yhteys saadaan muodostettua uudelleen, ja sanoja menetetään mahdollisimman vähän. (Puhelupa-äänimerkki on poistettu oletuksena käytöstä CPS:ssä *Bluetooth*-malleissa.)

**Huomautus:** (\*) CLP-radiopuhelimien parannustoiminto ei ehkä ole käytettävissä tietyissä aiemmin toimitetuissa radiopuhelimissa.

# AKUN JA LATURIN TOIMINNOT

## AKUN TOIMINNOT

CLP Series -radiopuhelimen mukana toimitetaan litiumioniakut. Niitä on saatavilla eri kapasiteeteilla, jotka määräävät akun käyttöiän.

### Tietoja litiumioniakusta

CLP Series -radiopuhelimen mukana toimitetaan ladattava litiumioniakku. Tämä akku on ladattava ennen ensimmäistä käyttöä mahdollisimman hyvän kapasiteetin ja suorituskyvyn varmistamiseksi.

Akun käyttöikä riippuu useista tekijöistä. Tärkeimpiä niistä ovat akkujen säännöllinen ylikuormitus ja purkamisen keskimääräinen syvyys kussakin syklissä. Yleensä mitä suurempi on akun ylikuormitus ja mitä syvempi on keskimääräinen purkaminen, sitä vähemmän syklejä akku kestää. Esimerkiksi akku, joka on ylikuormitettu ja joka puretaan 100-prosenttisesti useita kertoja päivässä, kestää vähemmän syklejä kuin akku, joka ylikuormittuu harvemmin ja joka puretaan 50-prosenttisesti kerran päivässä. Lisäksi akku, joka ylikuormittuu mahdollisimman vähän ja joka puretaan vain 25-prosenttisesti, kestää vieläkin pidempään.

Motorola Solutions -akut on suunniteltu erityisesti käytettäväksi Motorola Solutions -laturin kanssa ja päinvastoin. Lataaminen muussa kuin Motorola Solutions -laitteessa voi vahingoittaa akkua ja mitätöidä akun takuun. Akun pitäisi olla noin 25 °C:ssa (huoneenlämpötila) aina kun mahdollista. Kylmän akun lataaminen (alle 10 °C) voi aiheuttaa elektrolyyttivuotoa ja lopulta akun toimintahäiriön. Kuumen akun lataaminen (yli 35 °C) heikentää akun purkamiskapasiteettia ja radion suorituskykyä. Motorola Solutionsin nopeat akkulaturit sisältävät lämpötilaherkän piirin, joka varmistaa, että akut ladataan edellä mainituissa lämpötilarajoissa.

### Akun käyttöikä

Perustuu 5 %:n lähetykseen, 5 %:n vastaanottoon, 90 %:n valmiustilaan (normaali käyttösykli):

Arvioitu akun käyttöikä		
Normaali latausratkaisu	Akkutyyppi	
	Normaali litiumioniakku	Suuren kapasiteetin litiumioniakku
CLP0086BHLAA (langallinen)	9 tuntia	14 tuntia
CLP0086BBLAA (Bluetooth)	8 tuntia	12 tuntia

## Litiumioniakun poistaminen

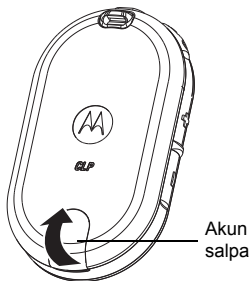

1. Katkaise virta radiopuhelimesta.
2. Paina akkukannen alaosassa olevaa salpaa ylöspäin ja nosta akkukansi irti radiopuhelimesta.
3. Poista akku radiopuhelimesta.

## Virtalähde, muuntaja ja laturiteline

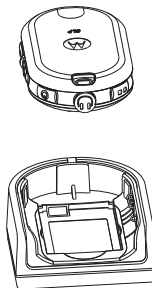

Radiopuhelimen mukana toimitetaan laturiteline, jossa on muuntaja. Saat lisätietoja kohdasta Osio "Laturit" sivulla 38.



## Erillisen akun lataaminen

Käytön helpottamiseksi CLP-radiopuhelimien akku voidaan ladata erillisenä akkuna käyttämällä joko yhden laitteen laturia (SUC) P/N IXP4028 tai monilaitelaturia (MUC) P/N IXP4029.

**Huomautus:** Kun ostat lisälatureita tai virtalähteitä, varmista, että sinulla on samantapaiset laturiteline- ja virtalähdesarjat. Löydät tarkat tiedot osanumeroista kohdasta Osio "Laturit" sivulla 38.

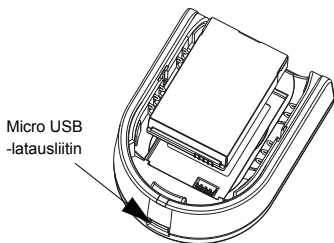

Pelkän akun lataaminen:

1. Kiinnitä virtalähteen liitin laturitelineen etupuolella olevaan Micro USB -porttiin.

2. Liitä CLP-virtalähde asianmukaiseen verkkovirtapistoraasiaan.
3. Aseta akku telineeseen siten, että akun sisäpuoli osoittaa laturin etupuolta kohti kuvan mukaisesti.
4. Varmista, että akun lovet osuvat oikein laturiin.

## Arvioitu latausaika

Seuraavassa taulukossa on akun arvioitu latausaika.

Arvioitu latausaika		
Latausratkaisu	Akkutyyppi	
	Normaali litiumioniakku	Suuren kapasiteetin litiumioniakku
Yhden laitteen laturi	4 tuntia	5,5 tuntia
Monilaitelaturi	2,5 tuntia	4 tuntia

Saat lisätietoja kohdasta Osio "Akut" sivulla 37.

## Radiopuhelimen lataaminen yhden laitteen laturitelineessä (SUC)

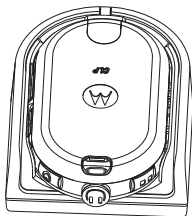

1. Aseta yhden laitteen laturiteline tasaiselle alustalle.
2. Kiinnitä virtalähteen liitin laturitelineen etupuolella olevaan Micro USB -porttiin.
3. Liitä sopiva virtalähde asianmukaiseen verkkovirtapistoraasiaan.
4. Aseta radiopuhelin (akku asennettuna) telineeseen taustapuoli alaspäin ja varmista, että laturin latauspinnat on kohdistettu radiopuhelimen vastaaviin kontaktipintoihin.

**Huomaus:** Kun ladataan radiopuhelimeen kiinnitettyä akkua, katkaise virta radiopuhelimesta, jotta akku latautuu varmasti täyteen. Radiopuhelin sopii laturiin kotelo kiinnitettynä, kun se asetetaan telineeseen taustapuoli alaspäin.

## Lataaminen monilaitelaturissa (valinnainen lisävaruste)

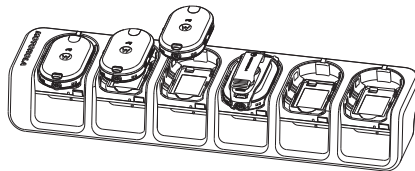

Monilaitelaturissa voidaan ladata samanaikaisesti enintään 6 radiopuhelinta. Kuhunkin kuudesta lataustelineestä voidaan kiinnittää radiopuhelin (johon on asennettu akku). Monilaitelaturissa on telineet kuulokemikrofonin kiinnittämistä varten.

1. Aseta laturi tasaiselle alustalle tai kiinnitä se seinään.
2. Liitä virtajohdon liitin monilaitelaturissa olevaan liitäntään.
3. Kytke johto verkkovirtapistoraasiaan ja sitten laturiin.
4. Katkaise virta radiopuhelimesta.

**Huomaus:** Jos radiopuhelin on päällä ladattaessa, akun täyteen lataaminen kestää kauemmin.

5. Aseta radiopuhelin (akku asennettuna) lataustelineeseen taustapuoli alaspäin ja varmista, että radiopuhelimen kontaktipinnat on kohdistettu monilaitelaturin kontaktipintoihin.

**Huomautus:** Akku voidaan ladata irrallaan käyttämällä lataustelineen tasaisessa pinnassa olevaa syvennystä.

### **Lataustilan LED-merkkivalot**



Laturitelineessä radiopuhelimen lataustelineessä on LED-merkkivalo.

Monilaitelaturin kussakin kuudessa lataustelineessä on LED-merkkivalo.

LED-merkkivalot on ryhmitetty pareiksi osoittamaan, mitkä lataustelineet muodostavat laiteparin. LED-merkkivalo on punainen, kun akkua ladataan. Kun akku on täysin ladattu, merkkivalo muuttuu vihreäksi.

**Huomautus:** Tämän monilaitelaturin avulla voidaan kloonata enintään 2 radiopuhelinta (2 lähde- ja 2 kohderadiopuhelinta). Saat lisätietoja kohdasta Osio "Radiopuhelimen kloonaus" sivulla 22.

- Löydät tarkat tiedot osanumeroista kohdasta Osio "Lisävarusteet" sivulla 37.

<b>Laturin LED-merkkivalo</b>			
<b>Tila</b>	<b>LED-tila</b>		<b>Selitys</b>
Lataus käynnissä	Tasainen punainen valo		Laturi lataa akkua.
Lataus valmis	Tasainen vihreä valo		Akku on täysin ladattu.
Akkuvirhe (*)	Viilkkuva punainen		Akku asetettiin virheellisesti.
<b>Huomautus:</b>		LED-merkkivalo on punainen, kun akkua ladataan. Kun akku on täysin ladattu, merkkivalo muuttuu vihreäksi.	
<b>Huomautus:</b>		(*) Akun asettaminen uudelleen korjaa usein virhetilanteen.	

## **Bluetooth-kuulokemikrofonin lataaminen**

Katso latausohjeet *Bluetooth*-kuulokemikrofonin kirjasesta.

### **Bluetooth-kuulokemikrofonin lataaminen CLP Series -monilaitelaturilla ja kloonaukskaapelilla (valinnainen lisävaruste)**

Voit myös ladata *Bluetooth*-kuulokemikrofonin CLP Series -monilaitelaturilla P/N IXP4029 (valinnainen lisävaruste) ja kloonaukskaapelilla HKKN4026 (valinnainen lisävaruste).

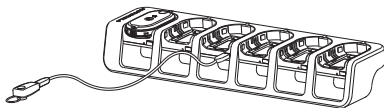





- Liitä kloonaukskaapelin mikroliittimen yksi pää monilaitelaturin USB-porttiin (lataustelineiden päällä on 6 USB-porttia).

- Liitä kloonaukskaapelin toinen pää *Bluetooth*-kuulokemikrofonin USB-porttiin latausta varten.

**Huomautus:** Katso *Bluetooth*-kuulokemikrofonin kirjasesta latauksen tilavaloa käsittelevää kohtaa.

## Akun tilan tarkistaminen

Kun kytket radiopuhelimen päälle, paina lyhyesti virta-/akkupainiketta ja vapauta se, ja älykäs tilailmaisin ja ääniohjatut käyttötoiminnot (\*) ilmoittavat radiopuhelimen akun tilan.

Akun tila		
Taso	LED-tila	Väri
Akun taso		Vihreä
Akun taso keskiparha (30–70 %)		Keltainen
Akun taso matala (10–30 %)		Punainen
Akku lähes tyhjä (0–10 %)		Vilkkuva punainen

Kun älykäs tilailmaisin ja ääniohjatut käyttötoiminnot (\*) ovat ilmoittaneet AKUN TILAN, ilmaisimien palaa nykyisen kanavan väriin.

**Huomautus:** (\*) Ei ole ehkä käytettävissä tietyissä aiemmin toimitetuissa radiopuhelimissa.

# RADIOPUHELIMEN OHJELMOINTI CPS:N KAUTTA

Radiopuhelimen jälleenmyyjä tai järjestelmänvalvoja on ehkä mukauttanut laitteen tarpeitasi vastaavaksi. Saat lisätietoja jälleenmyyjältä tai järjestelmänvalvojalta.

## Radiopuhelimen ohjelmointi

Ohjelmoi radiopuhelin seuraavasti

1. Kytke radiopuhelin laturitelineen tai "PROG"-tarralla varustetun lataustelineen kautta monilaitelaturiin ja CPS-ohjelmointikaapeliin.

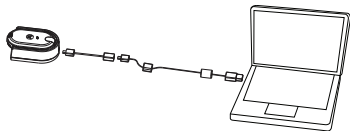

**Radiopuhelimen ohjelmointi yhden laitteen  
laturin kautta**

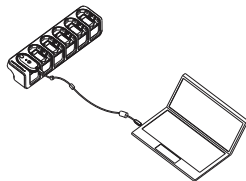

## Radiopuhelimen ohjelmointi monilaitelaturin kautta

2. Varmista, että radiopuhelin on päällä.
3. Kun radiopuhelimen virta on kytketty, avaa CPS ja hae radiopuhelimen profiili valitsemalla työkalupalkista "Read" (Lue). Käyttäjä voi CPS:n ansiosta muuttaa asetuksia, kuten Yleinen, Ääni, Valikko, Kanavat, Hakuluettelo, Mukautettu PL/DPL, *Bluetooth* (\*) sekä valita taajuuudet ja kunkin kanavan PL/DPL-koodit.
4. Kun olet muuttanut asetuksia, tallenna ne painamalla työkalupalkista "Write" (Kirjoita).

Saat lisätietoja tietokoneen ohjelmointiohjelmistosta CPS:n Help-valikosta (Ohje).

**Huomautus:** (\*) CPS:n ohjelmointikaapeli (P/N HKKN4027) on erikseen myytävä lisävaruste. Saat lisätietoja ottamalla yhteyttä Motorola Solutions-tuotteen ostopaikkaan.

**Huomautus:** (\*) *Bluetooth* on käytettävissä vain tietyissä malleissa.

CLP0086BHLAA (langallinen) ja CLP0086BBLAA ( <i>Bluetooth</i> )			
Kanava #	Taajuusasetus	Alakoodit	Käyttötaajuus (MHz)
1	446.00625	219 (*)	446.00625–446.09375
2	446.01875	219 (*)	446.00625–446.09375
3	446.03125	219 (*)	446.00625–446.09375
4	446.04375	219 (*)	446.00625–446.09375
5	446.05625	219 (*)	446.00625–446.09375
6	446.06875	219 (*)	446.00625–446.09375
7	446.08125	219 (*)	446.00625–446.09375
8	446.09375	219 (*)	446.00625–446.09375
(*) 39 normaalia CTCSS-koodia, 6 mukautettua CTCSS-koodia, 84 normaalia DCS-koodia ja 6 mukautettua DCS-koodia			

## RADIOPUHELIMEN KLOONAUS

### RADIOPUHELIMEN ASETUSTEN KLOONAUS

Voit kopioida CLP Series -radiopuhelimen asetukset yhdestä radiopuhelimesta (lähde) toiseen radiopuhelimeen käyttämällä yhden laitteen CLP Series -laturisarjaa P/N IXPN4028 ja CLP Series -kloonauskaapelisarjaa P/N HKKN4026 (valinnainen lisävaruste) tai CLP Series -monilaitelaturisarjaa P/N IXPN4029 (valinnainen lisävaruste).

Monikanavainen radiopuhelin voidaan kloonata yksikanavaiseseen radiopuhelimeen, MUTTA vain ensimmäinen kanava kloonataan. Monilaitelaturia ei tarvitse kytkeä kloonausta varten, mutta kummatkin radiopuhelimet vaativat ladatut akut.

**Huomautus:** Parannettu CLP-ohjelmisto ilmoittaa myös LED-merkkivalon avulla hyväksyty-tilan (onnistui) tai hylätty-tilan (epäonnistui) kloonauksen aikana. Vihreä LED-merkkivalo kloonauksen aikana merkitsee hyväksyty-tilaa ja punainen LED-merkkivalo hylätty-tilaa.

### KLOONAUSOHJEET

Radiopuhelimien kloonaus käyttämällä CLP Series -kloonauskaapelisarjaa P/N HKKN4026 (valinnainen lisävaruste)

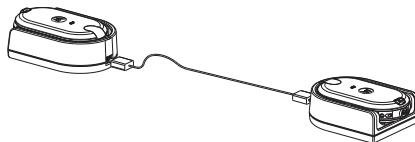

**Radiopuhelimen kloonaus yhden laitteen laturin kautta**

**Lähde:** kloonattava radiopuhelin

**Kohde:** radio, johon lähderadiopuhelimen määrytykset kopioidaan.

Ennen kloonaustoimenpiteen aloittamista varmista, seuraavat asiat:

- Kummankin radiopuhelimen akku on ladattu täyteen.
  - Käytössäsi on kaksi yhden laitteen CLP Series -laturisarjaa.
  - Kummastakin radiopuhelimesta on katkaistu virta.
1. Irrota kaikki kaapelit (verkkovirta- tai USB-kaapelit) yhden laitteen latureista.



2. Liitä kloonauskaapelin mikrolittimen yksi pää yhden laitteen laturiin. Liitä kaapelin toinen pää toiseen yhden laitteen laturiin.
- Huomautus:** Kloonaustoimenpiteen aikana virtaa ei syötetä yhden laitteen laturiin. Akkuja ei voida ladata. Tietoliikenneyhteys muodostetaan radiopuhelimien välille.
3. Kytke virta kohderadiopuhelimeen ja aseta se toiseen yhden laitteen laturiin.
4. Kytke lähderadiopuhelimeen virta seuraavasti: • Paina ja pidä alhaalla Push-to-Talk (PTT) -painiketta ja "-"-painiketta samanaikaisesti kun kytket radiopuhelimeen virran, kunnes kuulet kloonausäänimerkin ja älykäs tilailmaisain vilkkuu ☀ kahdesti keltaisena.
5. Aseta lähderadiopuhelin äänilisävarusteella varustettuun yhden laitteen laturiin. Käynnistä sitten kloonaustoimenpide painamalla valikkopainiketta ja vapauttamalla se.
6. Kun kloonaus on valmis, lähderadiopuhelin antaa hyväksyty-äänimerkin (kloonaus onnistui) tai hylätty-äänimerkin (kloonaustoimenpide epäonnistui). Hyväksyty-äänimerkki kuulostaa "tsirp"-näppäinääneltä, kun taas hylätty-äänimerkki kuulostaa "bonk"-äänimerkiltä. (Äänimerkki kuuluu enintään 5 sekuntia).
7. Kun kloonaustoimenpide on tehty, palauta radiopuhelimet normaaliin käyttötilaan (lopeta "kloonaustila") katkaisemalla virta radiopuhelimista ja kytke virta sitten uudelleen.

## **Mitä tehdä, jos kloonaus epäonnistuu**

Radiopuhelimesta kuuluu kuuluva ”bonk”-merkkiäni, joka merkitsee, että kloonaustoimenpide epäonnistui. Jos kloonaus epäonnistuu, yritä kutakin seuraavaa toimenpidettä ennen kuin yrität toistaa kloonaustoimenpiteen.

1. Varmista, että kummankin radiopuhelimen akut on ladattu täyteen.
2. Tarkista kloonauskaapelin liitäntä kumpaankin yhden laitteen laturiin.
3. Varmista, että akku on kiinnitetty oikein radiopuhelimeen.
4. Varmista, ettei lataustelineessä tai radiopuhelimen kontaktipinnoilla ole mitään karstaa.
5. Tarkista, että lähderadiopuhelin on kloonaustilassa.
6. Varmista, että kloonattavaan radiopuhelimeen on kytketty virta.

7. Varmista, että kummatkin radiopuhelimet ovat samantyyppisiä (sama taajuusalue, sama alue ja sama lähetysteho).

**Huomautus:** Tämä kloonauskaapeli on tarkoitettu toimimaan vain yhteensopivan Motorola Solutionsin yhden laitteen laturin kanssa. Kun tilaat kloonauskaapelia, katso CLP Series -kloonauskaapelisarjaa P/N HKKN4026 käsittelevää kohtaa. Löydät tarkat tiedot lisävarusteista kohdasta Osio ”Lisävarusteet” sivulla 37.

## Radiopuhelimien kloonaukseen käyttämällä CLP Series -monilaitelaturisarjaa P/N IXP4029 (valinnainen lisävaruste)

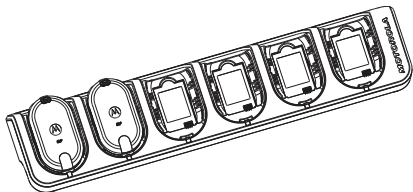

### Radiopuhelimen kloonaukseen monilaitelaturin kautta

1. Aseta lähderadiopuhelin kloonaukseen painamalla PTT-painiketta ja ”-”-painiketta samanaikaisesti, kun kytket virran radiopuhelimeen, kunnes kuulet kloonauksen aloitusäänen ja älykäs tilailmaisimen vilkkuu kahdesti keltaisena ☀️.
2. Aseta lähderadiopuhelin sellaiseen lataustelineeseen, jossa on ”CLONE”-tarrat (KLOONAUKSEN).

3. Kytke virta kohderadiopuhelimeen ja aseta se laiteparille tarkoitettuun lataustelineeseen, jossa on ”CLONE”-tarrat (KLOONAUKSEN). Käynnistä sitten kloonauksen aloitusäänen.
4. Käynnistä kloonauksen aloitusäänen painamalla lähderadiopuhelimen valikkopainiketta. Lähderadiopuhelin antaa kloonauksen aloitusäänen.
5. Kun kloonaukseen on valmis, aktivoi radiopuhelimen katkaisemalla virta ja kytkemällä virta sitten uudelleen.
6. Voit kloonata toisen radiopuhelimen toistamalla vaiheet 3, 4 ja 5.
7. Poistu lähderadiopuhelimen kloonauksesta katkaisemalla virta radiopuhelimesta.

## RADIOPUHELIMEN LISÄASETUKSET (\*)

(\*) CLP-radiopuhelimen parannustoiminto ei ole ehkä käytettävissä aiemmin toimitetuissa radiopuhelimissa.

Voit radiopuhelimen lisäasetusten ansiosta määrittää seuraavat asetukset esiohjelmoidusta luettelosta ilman tietokonetta.

- Kanavat
- Taajuudet
- Koodit (CTCSS/DPL)

Käyttäjät voivat taajuuksien avulla valita kunkin kanavan taajuudet. Koodit auttavat minimoimaan häiriöitä antamalla käyttäjän valita koodiyhdistelmistä, jotka suodattavat staattisen melun, muun melun ja tarpeettomat viestit.

### **Siirtyminen Radiopuhelimen lisäasetukset -tilaan**

Varmista ennen aloittamista, että virta on katkaistu laitteesta.

**Huomautus:** Varmista *Bluetooth*-malleissa, että langallinen lisävaruste on kytketty tai *Bluetooth*-kuuloke on liitetty laitepariksi ennen Radiopuhelimen lisäasetukset -tilaan siirtymistä.

1. Paina PTT, "+"-painiketta ja virtapainiketta samanaikaisesti ja pidä niitä alhaalla 3–5 sekuntia, kunnes kuulet "tsirp"-äänen ja äänikehotteen "Ohjelmointitila".

**Huomautus:** LED-merkkivalojen pitäisi alkaa vilkkua vihreänä.

2. Paina Valikko-painiketta, kun haluat valita asetukset, joita haluat muuttaa:
  - Kanava (monikanavamalleille)
  - Taajuus
  - Koodi
3. Ääni-ilmoitukset osoittavat valikkokohteet ja niiden nykyiset asetukset. Muuta painamalla "+/-"-painikkeita; siirry seuraavaan valikkokohtaan painamalla Valikko-painiketta.
4. Poistu radiopuhelimen lisäasetukset -tilasta painamalla PTT-painiketta ja pitämällä sitä alhaalla, kunnes kuulet "piip"-äänen.
5. Jatka radiopuhelimen normaalia käyttöä.

# VIANMÄÄRITYS

Oireet	Kokeile tätä
Ei virtaa	Lataa tai vaihda litiumioniakku. Äärimmäiset käyttölämpötilat lyhentävät akun käyttöikää. Katso Osio ”Tietoja litiumioniakusta” sivulla 13.
Muun melun tai keskustelun kuuleminen kanavalla	Varmista, että häiriönpoistokoodi on asetettuna. Taajuus- tai häiriönpoistokoodi voi olla käytössä. Muuta asetuksia: muuta joko taajuuksia tai koodeja kaikissa radiopuhelimissa. Varmista, että radiotaajuus ja koodi ovat oikeat lähettämisen aikana.
Viesti salattu	Salauskoodi voi olla päällä ja/tai asetus ei vastaa muita radiopuhelimen asetuksia. Muuta asetuksia CPS:n avulla.
Äänen laatu ei ole tarpeeksi hyvä	Radiopuhelimien asetukset eivät ehkä vastaa oikein toisiaan. Tarkista uudelleen taajuudet, koodit ja kaistanleveydet sen varmistamiseksi, että ne ovat samat kaikissa radiopuhelimissa.

Oireet	Kokeile tätä
Rajoitettu kuuluvuusalue	<p>Teräs- ja/tai betonirakenteet, tiheät lehvistöt, rakennukset tai autot heikentävät kuuluvuusaluetta. Tarkista, että lähellä ei ole mitään estettä lähetyksen parantamiseksi.</p> <p>Siirrä radiopuhelin toiseen paikkaan. Voit parantaa kuuluvuusaluetta ja peittoa joko vähentämällä esteitä tai lisäämällä tehoa.</p> <p>UHF-radiopuhelimien peitto on parempi teollisissa ja kaupallisissa rakennuksissa.</p> <p>Tehon lisääminen laajentaa signaalialuetta ja parantaa esteiden läpäisykykyä.</p>
Viestiä ei lähetetty/ vastaanotettu	<p>Varmista, että PTT-painike on kokonaan painettu alas kun lähetät radiopuhelimella.</p> <p>Varmista, että radiopuhelimilla on samat kanavaa, taajuutta, häiriönpoistokoodia ja salauskoodia koskevat asetukset.</p> <p>Katso Osio "Lähettäminen ja vastaanottaminen" sivulla 8.</p> <p>Lataa tai vaihda akut ja/tai aseta ne uudelleen paikoilleen.</p> <p>Katso Osio "Tietoja litiumioniakusta" sivulla 13.</p> <p>Esteet ja käyttö sisätiloissa tai autoissa voi aiheuttaa häiriöitä.</p> <p>Siirry toiseen paikkaan.</p> <p>Tarkista, että lähderadiopuhelin ei ole hakutilassa. Katso Osio "Haku" sivulla 11.</p>

Oireet	Kokeile tätä
Voimakas staattinen melu tai häiriö	Radiopuhelimet ovat liian lähellä toisiaan, niiden on oltava vähintään 1,5 metrin päässä toisistaan. Radiopuhelimet ovat liian kaukana toisistaan tai esteet häiritsevät lähetystä.
Akut ovat lähes tyhjä	Lataa tai vaihda litiumioniakku. Äärimmäiset käyttölämpötilat lyhentävät akun käyttöikä. Katso Osio "Tietoja litiumioniakusta" sivulla 13.
Laturitelineen LED-merkkivalo ei vilku	Tarkista, että radiopuhelin/akku on kunnolla asetettu telineeseen ja tarkista akun/laturin kontaktipinnat sen varmistamiseksi, että ne ovat puhtaat ja että latauskosketin on asetettu oikein. Katso Osio "Erillisen akun lataaminen" sivulla 15 ja Osio "Laturin LED-merkkivalo" sivulla 17.
VOX:ia ei voida aktivoida	VOX-toiminto voi olla pois päältä. Varmista CPS:n avulla, että VOX-herkkyystasona ei ole "0". Lisävaruste ei toimi tai ei ole yhteensopiva.
Akku ei lataa, vaikka se on ollut jonkin aikaa laturitelineessä	Tarkista, että laturiteline on kytketty ja vastaa yhteensopivaa virtalähdettä. Katso Osio "Erillisen akun lataaminen" sivulla 15. Tarkista laturin LED-merkkivalot sen havaitsemiseksi, onko akussa ongelma. Katso Osio "Laturin LED-merkkivalo" sivulla 17.

Oireet	Kokeile tätä
<i>Bluetooth</i> -kuulokemikrofonin laiteparia ei voi muodostaa	Varmista, että kohteen <i>Bluetooth</i> -kuulokemikrofonia ei ole kytketty toiseen laitteeseen.
Laitetta ei voida kytkeä <i>Bluetooth</i> -kuulokemikrofoniin	Varmista, että kohteen <i>Bluetooth</i> -kuulokemikrofonia ei ole kytketty toiseen laitteeseen.
Laiteparin muodostaminen väärän <i>Bluetooth</i> -kuulokemikrofonin kanssa	Älä muodosta laiteparia lähellä toisia <i>Bluetooth</i> -kuulokemikrofonilaitteita. CLP <i>Bluetooth</i> käyttää läheisen laiteparin muodostamista. Varmista, että kuulokemikrofoni on asetettu CLP-radion viereen.
<b>Huomaus:</b> Jos radiopuhelimesi toiminto ei näytä vastaavan oletus- tai esiohjelmointiarvoja, tarkista, onko radiopuhelimesi ohjelmoitu CPS:n avulla mukautetulla profiililla.	



# KÄYTTÖ JA HUOLTO

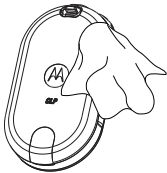

Pyyhi ulkopinnat pehmeällä,  
kostealla liinalla.



Älä upota veteen.



Älä käytä alkoholia tai  
puhdistusliuoksia.

## Jos radiopuhelin on pudonnut veteen...

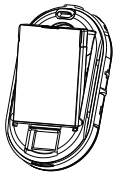

Katkaise virta ja poista akut.



Kuivaa pehmeällä liinalla.



Älä käytä, kunnes laite  
on kuivunut täysin!

## RADIOTAAJUUS JA KOODITAUUKOT

Nämä taulukot sisältävät taajuustietoja. Ne ovat hyödyllisiä käytettäessä Motorola Solutions CLP Series -radiopuhelimia muiden yrityskäyttöön tarkoitettujen radiopuhelimien kanssa. Useimmat taajuusasennot ovat samat kuin Spirit M -, GT-, S-, XTN-, RDX- ja CLS Series -taajuusasennot (kun sovellettavissa); kaistanleveydet ovat erilaiset.

Kanava	Taajuus (MHz)	Kaistanleveys
1	446.00625	12,5 kHz
2	446.01875	12,5 kHz
3	446.03125	12,5 kHz
4	446.04375	12,5 kHz
5	446.05625	12,5 kHz
6	446.06875	12,5 kHz
7	446.08125	12,5 kHz
8	446.09375	12,5 kHz

## CTCSS-koodi (Hz)

CTCSS	Äänitaajuus (Hz)	CTCSS	Äänitaajuus (Hz)	CTCSS	Äänitaajuus (Hz)
0	Pois	16	114.8	32	203.5
1	67.0	17	118.8	33	210.7
2	71.9	18	123.0	34	218.1
3	74.4	19	127.3	35	225.7
4	77.0	20	131.8	36	233.6
5	79.7	21	136.5	37	241.8
6	82.5	22	141.3	38	250.3
7	85.4	23	146.2	122(*)	69.3
8	88.5	24	151.4	124	Mukautettu CTCSS
9	91.5	25	156.7	125	Mukautettu CTCSS
10	94.8	26	162.2	126	Mukautettu CTCSS
11	97.4	27	167.9	127	Mukautettu CTCSS
12	100.0	28	173.8	128	Mukautettu CTCSS
13	103.5	29	179.9	129	Mukautettu CTCSS
14	107.2	30	186.2		
15	110.9	31	192.8		

**Huomautus:** (\*) Uusi CTCSS-koodi

## DPL-koodi

DPL	Koodi	DPL	Koodi	DPL	Koodi	DPL	Koodi	DPL	Koodi	DPL	Koodi
39	023	53	114	67	174	81	315	95	445	109	631
40	025	54	115	68	205	82	331	96	464	110	632
41	026	55	116	69	223	83	343	97	465	111	654
42	031	56	125	70	226	84	346	98	466	112	662
43	032	57	131	71	243	85	351	99	503	113	664
44	043	58	132	72	244	86	364	100	506	114	703
45	047	59	134	73	245	87	365	101	516	115	712
46	051	60	143	74	251	88	371	102	532	116	723
47	054	61	152	75	261	89	411	103	546	117	731
48	055	62	155	76	263	90	412	104	565	118	732
49	071	63	156	77	265	91	413	105	606	119	734
50	072	64	162	78	271	92	423	106	612	120	743
51	073	65	165	79	306	93	431	107	624	121	754
52	074	66	172	80	311	94	432	108	627	123(*)	645

Huomautus: (\*) Uusi DPL-koodi

## DPL-koodi (jatkoa)

DPL	Koodi	DPL	Koodi	DPL	Koodi	DPL	Koodi
130	Käänteinen DPL 39	155	Käänteinen DPL 64	180	Käänteinen DPL 89	205	Käänteinen DPL 114
131	Käänteinen DPL 40	156	Käänteinen DPL 65	181	Käänteinen DPL 90	206	Käänteinen DPL 115
132	Käänteinen DPL 41	157	Käänteinen DPL 66	182	Käänteinen DPL 91	207	Käänteinen DPL 116
133	Käänteinen DPL 42	158	Käänteinen DPL 67	183	Käänteinen DPL 92	208	Käänteinen DPL 117
134	Käänteinen DPL 43	159	Käänteinen DPL 68	184	Käänteinen DPL 93	209	Käänteinen DPL 118
135	Käänteinen DPL 44	160	Käänteinen DPL 69	185	Käänteinen DPL 94	210	Käänteinen DPL 119
136	Käänteinen DPL 45	161	Käänteinen DPL 70	186	Käänteinen DPL 95	211	Käänteinen DPL 120
137	Käänteinen DPL 46	162	Käänteinen DPL 71	187	Käänteinen DPL 96	212	Käänteinen DPL 121
138	Käänteinen DPL 47	163	Käänteinen DPL 72	188	Käänteinen DPL 97	213	Käänteinen DPL 123
139	Käänteinen DPL 48	164	Käänteinen DPL 73	189	Käänteinen DPL 98	214	Mukautettu DPL
140	Käänteinen DPL 49	165	Käänteinen DPL 74	190	Käänteinen DPL 99	215	Mukautettu DPL
141	Käänteinen DPL 50	166	Käänteinen DPL 75	191	Käänteinen DPL 100	216	Mukautettu DPL
142	Käänteinen DPL 51	167	Käänteinen DPL 76	192	Käänteinen DPL 101	217	Mukautettu DPL
143	Käänteinen DPL 52	168	Käänteinen DPL 77	193	Käänteinen DPL 102	218	Mukautettu DPL
144	Käänteinen DPL 53	169	Käänteinen DPL 78	194	Käänteinen DPL 103	219	Mukautettu DPL
145	Käänteinen DPL 54	170	Käänteinen DPL 79	195	Käänteinen DPL 104		
146	Käänteinen DPL 55	171	Käänteinen DPL 80	196	Käänteinen DPL 105		
147	Käänteinen DPL 56	172	Käänteinen DPL 81	197	Käänteinen DPL 106		
148	Käänteinen DPL 57	173	Käänteinen DPL 82	198	Käänteinen DPL 107		
149	Käänteinen DPL 58	174	Käänteinen DPL 83	199	Käänteinen DPL 108		
150	Käänteinen DPL 59	175	Käänteinen DPL 84	200	Käänteinen DPL 109		
151	Käänteinen DPL 60	176	Käänteinen DPL 85	201	Käänteinen DPL 110		
152	Käänteinen DPL 61	177	Käänteinen DPL 86	202	Käänteinen DPL 111		
153	Käänteinen DPL 62	178	Käänteinen DPL 87	203	Käänteinen DPL 112		
154	Käänteinen DPL 63	179	Käänteinen DPL 88	204	Käänteinen DPL 113		

# MOTOROLA SOLUTIONS RAJOITETTU TAKUU

## TAKUUTIEDOT

Valtuutettu Motorola Solutions -jälleenmyyjä, jolta ostit Motorola Solutions -radiopuhelimen ja/tai alkuperäiset lisävarusteet, vastaanottaa takuuvaateen ja/tai tarjoaa takuupalvelun. Palauta radiopuhelin jälleenmyyjälle takuupalvelun saamiseksi. Älä palauta radiopuhelinta Motorola Solutions. Sinun on takuupalvelun saamiseksi esitettävä ostokuitti tai vastaava korvaava ostosite, johon on merkitty ostopäivämäärä. Radiopuhelimessa on myös oltava selkeästi näkyvä sarjanumero. Takuu ei päde, jos tuotteen tyyppi- tai sarjanumeroita on muutettu, poistettu, siirretty tai ne eivät näy selvästi.

## MITÄ TAKUU EI KATA

- Viat tai vahingot, jotka johtuvat tuotteen käytöstä muulla tavoin kuin normaalin ja tavanomaisen käytön mukaisesti tai jos tämän käyttöoppaan ohjeita ei ole noudatettu.
- Vääränlaisesta käytöstä, onnettomuudesta tai huolimattomuudesta johtuvat viat tai vahingot.
- Vääränlaisesta testauksesta, käytöstä, huollosta, säädöstä tai kaikenlaisesta muuttamisesta johtuvat viat tai vahingot.
- Antennien rikkoutuminen tai vahingoittuminen, jollei se johdu suoraan materiaali- tai valmistusvirheistä.
- Tuotteet on purettu tai korjattu siten, että se heikentää laitteen suorituskykyä tai estää asianmukaisen tarkistuksen ja testauksen takuuvaateen tarkistamiseksi.
- Kuuluvuusalueesta johtuvat viat tai vahingot.
- Kosteudesta, nesteistä tai läikkymisestä johtuvat viat tai vahingot.
- Kaikki muovipinnat ja muut ulkoiset osat, jotka ovat naarmuuntuneet tai vahingoittuneet normaalin käytön vuoksi.
- Väliaikaisesti vuokratut tuotteet.
- Säännöllinen huolto ja korjaus tai osien vaihto normaalin käytön ja kulumisen vuoksi.

# LISÄVARUSTEET

## ÄÄNILISÄVARUSTEET

Osa nro	Kuvaus
HKLN4529_	CLP-kuuloke (yksi kosketin, lyhyt johto)
HKLN4602_	CLP-kuuloke (yksi kosketin, ei säädettävä, PTT)
HKLN4603_	CLP-kuuloke (yksi kosketin, valvonta)
RLN6550_*	Langaton kuuloke, Bluetooth-lisävarustepakkaus
PMLN6463_*	Langaton lisävarustepakkaus

\* Tämä tuote on saatavana vain radiopuhelimiin, joissa on Bluetooth-toiminto.

## AKUT

Osa nro	Kuvaus
HKNN4013_	Suuren kapasiteetin CLP Series -litiumioniakkusarja
HKNN4014_	Normaali CLP Series -litiumioniakkusarja
HKLN4440_	Suuren kapasiteetin CLP-litiumioniakkukansisarja
HKLN4441_	Normaali CLP-litiumioniakkukansisarja

## KANTOLISÄVARUSTEET

Osa nro	Kuvaus
HKLN4433_	CLP-sarjan magneettikotelo
HKLN4438_	Kääntöhihnallinen CLP Series -pidikekotelo

**LATURIT**

Osa nro	Kuvaus
IXPN4029_	CLP Series -monilaitelaturisarja
IXPN4028_	Yhden laitteen laturin CLP Series -sarja
HKLN4508_	Bluetooth-latausaseman muuntosarja CLP-monilatureita varten.

**OHJELMOINTIKAAPELIT**

Osa nro	Kuvaus
HKKN4027_	CLP Series CPS -kaapelisarja
HKKN4028_	CLP Series -kloonauskaapelisarja

MOTOROLA, MOTO, MOTOROLA SOLUTIONS ja tyylitelty M-logo ovat Motorola Trademark Holdings, LLC:n tavaramerkkejä tai rekisteröityjä tavaramerkkejä, joita käytetään lisenssillä. Kaikki muut tavamerkit ovat omistajiensa omaisuutta.

© 2012 ja 2017 Motorola Solutions, Inc.

Kaikki oikeudet pidätetään.



<b>Upphovsrätter för datorprogramvara . . . . .</b>	<b>ii</b>	<b>Radiokloning . . . . .</b>	<b>22</b>
<b>Säkerhetsstandarder för exponering för radiofrekvens (RF). . . . .</b>	<b>iii</b>	Klona radioinställningar . . . . .	22
<b>Säkerhetsinformation för batterier och laddare . . . . .</b>	<b>iv</b>	Kloningsinstruktioner . . . . .	22
<b>Inledning . . . . .</b>	<b>1</b>	<b>Advanced Radio Configuration (Avancerad radiokonfiguration) (*). . . . .</b>	<b>26</b>
<b>Översikt över radion . . . . .</b>	<b>2</b>	<b>Felsökning . . . . .</b>	<b>27</b>
Radiokontroller . . . . .	2	<b>Användning och underhåll . . . . .</b>	<b>31</b>
Komma igång . . . . .	3	<b>Radiofrekvens och kodtabeller. . . . .</b>	<b>32</b>
Installera batteriet . . . . .	3	<b>Motorola Solutions begränsade garantin. . . . .</b>	<b>36</b>
Ansluta ett tillbehör med trådlös Bluetooth-teknik (endast vissa utvalda modeller). . . . .	5	<b>Tillbehör . . . . .</b>	<b>37</b>
Sända och ta emot . . . . .	8	Ljudtillbehör . . . . .	37
Användning med menyinställningar . . . . .	9	Batterier . . . . .	37
<b>Batteri- och laddaregenskaper. . . . .</b>	<b>13</b>	Bärtillbehör. . . . .	37
Batteriegenskaper . . . . .	13	Laddare . . . . .	38
<b>Programmera radion via CPS. . . . .</b>	<b>20</b>	Programmeringskablar . . . . .	38

## UPPHOVSRÄTTER FÖR DATORPROGRAMVARA

Motorola Solutions-produkterna som beskrivs i denna bruksanvisning kan innehålla upphovsrättsskyddade datorprogram från Motorola Solutions, lagrade i halvledarminnen eller andra media. Lagar i USA och andra länder upprätthåller åt Motorola Solutions vissa ensamrätter för upphovsrättsskyddade datorprogram, inklusive, men inte begränsade till, ensamrätt att kopiera eller återproducera, i alla dess former, upphovsrättsskyddade datorprogram. Följaktligen får inga upphovsrättsskyddade datorprogram från Motorola Solutions i Motorola Solutions-produkterna som beskrivs i denna bruksanvisning kopieras, reproduceras, modifieras, bakåtkonstrueras eller distribueras på något sätt utan skriftligt godkännande av Motorola Solutions.

Dessutom ska inköpet av Motorola Solutions-produkter inte ses som ett tillstånd, varken direkt eller indirekt, som estoppel, eller på något annat sätt som en licens under upphovsrätterna, patent eller patenterade applikationer från Motorola Solutions, förutom normala vanliga användarlicenser utan ensamrätt som uppstår vid försäljning av produkten.

# SÄKERHETSSTANDARDER FÖR EXPONERING FÖR RADIOFREKVENNS (RF)

## Efterlevnad av produktsäkerhet och RF-exponering



Försiktighet

Innan du använder den här produkten ska du läsa bruksanvisningen om säker användning som finns i broschyren för produktsäkerhet och RF-energiexponering som medföljer radion.

## OBSERVERA!

**Denna radio är begränsad till yrkesmässig användning i enlighet med FCC-krav för exponering för RF-energi.** Innan du använder den här produkten ska du läsa informationen om RF-energi och användningsinstruktionerna som finns i broschyren för RF-energiexponering och produktsäkerhet som medföljer radion (Motorola Solutions publiceringsnummer 6864117B25) för att säkerställa efterlevnad av gränserna för RF-energiexponering.

För att hämta den fullständiga versionen av denna bruksanvisning och för en lista över de batterier och andra tillbehör som är godkända av Motorola Solutions, besök följande webbplats: [www.motorolasolutions.com](http://www.motorolasolutions.com).

# SÄKERHETSINFORMATION FÖR BATTERIER OCH LADDARE

Det här dokumentet innehåller viktiga säkerhets- och användarinstruktioner. Läs de här instruktionerna noggrant och spara dem för framtida bruk. Innan du använder batteriladdaren ska du läsa alla instruktionerna och försiktighetsmärkningarna på

- laddaren
  - batteriet
  - radion som använder batteriet
1. För att minska skaderisken ska du endast ladda de batterier som har godkänts av Motorola Solutions. Andra batterier kan explodera, vilket kan orsaka person- och materialskador.
  2. Användning av tillbehör som inte rekommenderas av Motorola Solutions kan resultera i brandrisk och risk för elektrisk kortslutning eller personskada.

3. För att minska risken för skada på elkontakten och –sladden, ska du dra i kontakten och inte i sladden när du kopplar ur laddaren.
4. Förlängningssladd ska inte användas om det inte är absolut nödvändigt. Användning av en olämplig förlängningssladd kan leda till risk för brand och elektrisk kortslutning. Om en förlängningssladd måste användas ska du se till att sladden har en storlek på 18 AWG för längder på upp till 2,0 m och 16 AWG för längder på upp till 3,0 m.
5. För att minska risken för brand, elektrisk kortslutning och personskada får laddaren inte användas om den har gått sönder eller skadats på något sätt. Lämna den till en behörig servicerepresentant för Motorola Solutions.
6. Plocka inte isär laddaren; den går inte att reparera och det finns inga reservdelar. Demontering av laddaren kan resultera i risk för kortslutning eller brand.
7. För att minska risken för elektrisk kortslutning ska du koppla ur laddaren ur vägguttaget innan du försöker göra någon service eller rengöring.

## SÄKERHETSANVISNINGAR UNDER ANVÄNDNING

- Stäng AV radion när batteriet laddas.
- Laddaren är inte avsedd att användas utomhus. Används endast i torra miljöer/förhållanden.
- Anslut endast laddaren till en strömkälla med rätt säkringsskydd och spänning (så som specificeras på produkten).
- Koppla ur laddaren från strömkällan genom att dra ur kontakten.
- Uttaget där utrustningen är inkopplad ska vara nära och lätt att komma åt.
- Den maximala omgivande temperaturen kring strömtillförselutrustningen får inte överskrida 40 °C.
- Se till att sladden ligger så att ingen kliver eller snubblar på den, samt att den inte utsätts för vatten, skada eller påverkan.

# Anteckningar

## INLEDNING

Tack för att du har valt att köpa en Motorola Solutions CLP Series™ tvåvägsradio. Din radio är en produkt från Motorola Solutions över 80 års erfarenhet som världsledande inom utformning och tillverkning av kommunikationsutrustning. CLP-seriens radioenheter erbjuder kostnadseffektiv kommunikation för verksamheter som butiker, restauranter, hotell och skolor. Motorola Solutions professionella tvåvägsradio är den perfekta kommunikationslösningen för dagens branscher hetsiga branscher. Läs den här guiden noggrant så att du vet hur radion fungerar innan du använder den.

Denna bruksanvisningen gäller för följande modeller i CLP Series™ (\*):

Modell	Frekvensband	Sändareffekt	Antal kanaler	Bluetooth
CLP0086BHLAA (kabel)	UHF	0,5 W	8	Nej
CLP0086BBLAA (trådlös Bluetooth-teknik)	UHF	0,5 W	8	Ja

**Obs!**

(\* Vissa modeller finns eventuellt inte tillgängliga vid inköpstillfället.

## FÖRPACKNINGENS INNEHÅLL

Produktförpackningen innehåller följande produkter och bruksanvisningar:

- CLP Series™ tvåvägsradio
- Vridbart bälteshölster
- Litiumjonbatteri och batterilucka
- Laddare för flera enheter med transformator
- Ljudtillbehör
- Snabbreferens för användare, instruktionsblad för laddare, RF-säkerhetsbroschyr

**För produktinformation, besök vår hemsida på adressen: [www.motorolasolutions.com](http://www.motorolasolutions.com).**

# ÖVERSIKT ÖVER RADION

## RADIOKONTROLLER

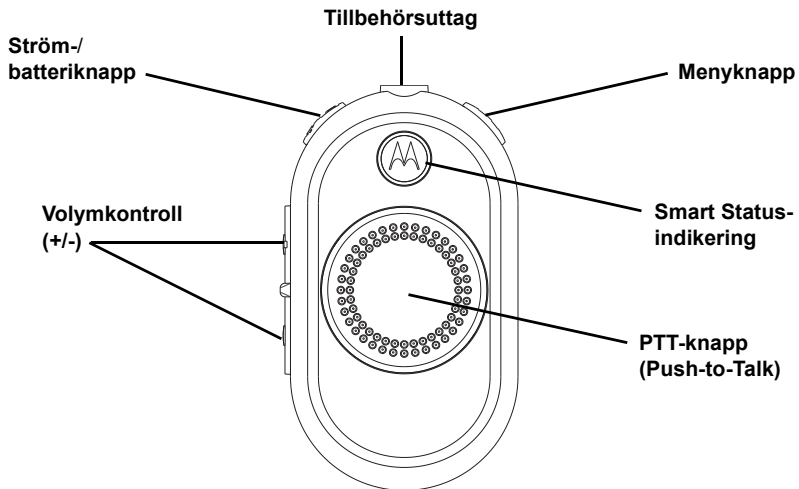



## KOMMA IGÅNG

### INSTALLERA BATTERIET

1. Tryck upp låsspaken på baksidan av batteriluckan och lyft av den från radion.
2. Rikta in batteripolerna med flikarna i batterifacket. För in kontaktsidan av batteriet först och tryck sedan batteriet nedåt för att sätta fast det säkert.
3. Sätt tillbaka batteriluckan på radion. Tryck låsspaken nedåt för att låsa.

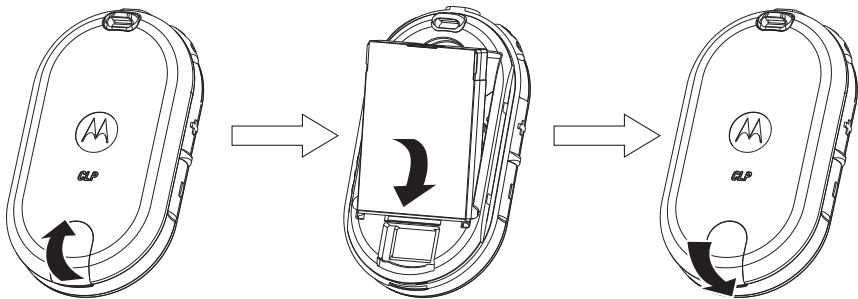

**Obs!** CLP-seriens radiopaketer av standardtyp kommer med litiumjonbatteri av standardtyp och litiumjonbatterilucka av standardtyp. Som tillval kan kunderna beställa ett

högpresterande litiumjonbatteri och en högpresterande litiumjonbatterilucka.

## Ansluta ett ljudtillbehör med kabel

Ansluta ljudtillbehör med kabel.

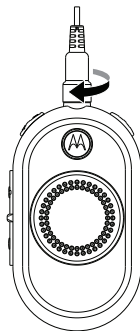
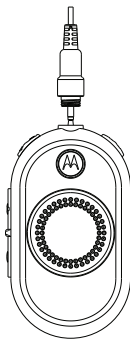

1. Stäng AV radion.
2. Ta bort luckan för tillbehörsuttaget (endast för modeller med trådlös *Bluetooth*-teknik).
3. Sätt i ljudtillbehöret i tillbehörsuttaget på radion. Tryck in tillbehörskontakten i uttaget tills den sitter tätt och är korrekt ansluten i uttaget.





4. Sätt PÅ radion. Tryck endera på knappen Batteristatus, Meny eller Volymkontroll för att kontrollera ljudet i tillbehöret.

**Obs!** CLP-seriens radioenheter erbjuder ett stort antal tillbehör. En detaljerad lista med och information om godkända ljudtillbehör finns på [www.motorolasolutions.com](http://www.motorolasolutions.com). Sänk radiovolymen INNAN du stoppar ljudtillbehöret i örat.

## ANSLUTA ETT TILLBEHÖR MED TRÅDLÖS BLUETOOTH-TEKNIK (ENDAST VISSA UTVALDA MODELLER)

### Lägga till ett *Bluetooth*-headset (första hopparningen)

1. Stäng AV radion.
2. Sätt *Bluetooth*-headset i hopparningsläget.  
Mer information finns i *Bluetooth*-headsetets  
instruktionsblad.
3. Tryck på och håll PTT-knappen och  
strömknappen nedtryckt samtidigt tills  
den blå lysdioden lyser på radion.

Lysdiodskonfiguration		
Användarläge	Lysdiodsstatus	Färg
Hopparningsläge för <i>Bluetooth</i>	<ul style="list-style-type: none"><li>• Senaste anslutning – Stadigt blinkande blått</li><li>• Lägga till eller ta bort/lägga till – Stadigt blått</li></ul>	
Hopparning slutförd	Blå/lila blinkande i 5 sekunder	
<i>Bluetooth</i> frånkopplad	Röd/lila blinkande tills radion återansluts	
Hopparning misslyckades/ tidsgräns	Röd/lila blinkande tills radion återansluts	

**Obs!** *Bluetooth*-funktionen inaktiveras  
när ljudtillbehöret med kabel ansluts  
i tillbehörsuttaget på CLP-radion.

### Återansluta till senast anslutna *Bluetooth*-headset

1. Stäng AV radion.
2. Tryck på strömknappen för att slå PÅ radion.  
(Se till att *Bluetooth*-headsetet är PÅ.)

## Radera historik för *Bluetooth*-headset och lägga till *Bluetooth*-headset

1. Stäng AV radion.
2. Sätt *Bluetooth*-headsetet i hopparningsläget. Mer information finns i *Bluetooth*-headsetets instruktionsblad.
3. Tryck på och håll Menyknappen och strömknappen nedtryckt samtidigt tills den blå lysdioden lyser på radion.

**Obs!** CLP-radion använder närhetshoppning. Kontrollera att headsetet är tillräckligt nära CLP-radion. Hopparningsprocessen tar cirka 14 sekunder.

## Sätta på och stänga av radion

- Sätt PÅ radion genom att trycka på och hålla ström-/batteriknappen nedtryckt tills du hör en kort ton och Smart Status-indikeringen tänds.
- Stäng AV radion genom att trycka på och hålla knappen nedtryckt tills du hör en kort ton och Smart Status-indikeringen (röd) blinkar en gång.

## Justera volymen

Slå PÅ radion och ställ in volymnivån genom att trycka på volymkontrollen (knapparna +/-). Sammanlagt finns 16 volymnivåer tillgängliga.

## Installera och radera det vridbara bälteshölstret

1. Stoppa nedre delen av radion i hölstret.
2. Knäpp övre delen av hölstret runt tillbehörskontakten på radion.
3. Ta bort hölstret genom att dra i endera den övre eller nedre fliken och dra radion ur hölstret.

**Obs!** När ett ljudtillbehör med kabel används ska du fästa kabeln i fåran på hölstrets baksida för optimalt fäste.

4. Gör en liten ögla på kabeln. Trä ögla genom kabelguiden och fäst kabeln i den u-formade fåran. Dra åt för att låsa kabeln på plats.
5. Vrid bältesclippet till önskad position.

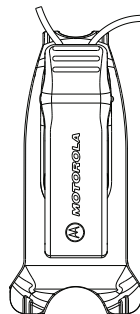
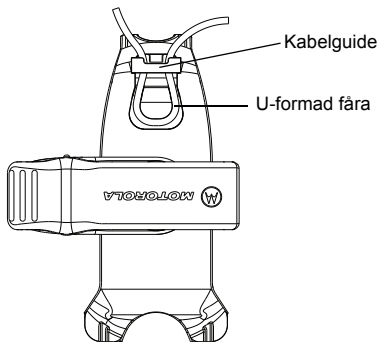

**Obs!** CLP-seriens radioenheter erbjuder ett stort antal flexibla bärtilbehör. En detaljerad lista med och information om godkända bärtilbehör finns på [www.motorolasolutions.com](http://www.motorolasolutions.com).

## SÄNDA OCH TA EMOT

1. För att tala ska du trycka på och hålla in PTT-knappen på radions framsida (eller på valt ljudtillbehör med en inbyggd PTT-funktion). Tala tydligt in i mikrofonen på ljudtillbehöret. När du har talat färdigt ska du släppa upp PTT-knappen för att lyssna.
2. För mottagning lyssnar du genom hörluren på den volymnivå som du har ställt in. Tryck på PTT-knappen för att svara.

**Obs!** CLP-seriens radioenheter kräver alltid att du använder ett ljudtillbehör med mikrofon och högtalare.

### Samtalsräckvidd

Räckvidd, antal våningar (*)	Avstånd, kvadratfot
6	80, 000

**Obs!** (\*) Normal täckning

## ANVÄNDNING MED MENYINSTÄLLNINGAR

Tryck på menyknappen för att navigera genom menyinställningarna. Funktion för röstassisterad användning\* (\* finns eventuellt inte tillgänglig på tidigare levererade radioenheter). När som helst när du befinner dig i menyläget kan du trycka snabbt på PTT-knappen eller vänta 3 sekunder för att stänga menyn.

SÅ HÄR ...	STEG 1	STEG 2
byter du kanal	Tryck på menyknappen för att navigera till kanalen.	Tryck på knappen +/- för att byta kanal.
aktiverar du Övervakningsläge	Tryck på menyknappen för att navigera till Övervakning.	Tryck på knappen +/- för att aktivera eller inaktivera Övervakning.
aktivera du Skanningsläge	Tryck på menyknappen för att navigera till skanningen.	Tryck på knappen +/- för att aktivera eller inaktivera skanningen.
skickar du en anropssignal (aktiverad via CPS)	Tryck på menyknappen för att navigera till Call Tone (Anropssignal).	Tryck på knappen +/- för att skicka anropssignal.

**Snabbtips:** Du behöver inte vänta på att röstprompten ska slutföras innan du fortsätter med nästa knapptryckning.

**Obs!** För modeller med en kanal: Monitor (Övervakning), Scan Mode (Skanningsläge) och Call Tone (Anropssignal) stöds. Modeller med en kanal stöder Scan Mode (Skanningsläge) när användaren aktiverar "Dynamic Talkaround Scan (Dynamisk Talkaround-funktion)" på en sändarkanal via den anpassade programmeringsprogramvaran.

## Välja en kanal

Endast för CLP-modeller med flera kanaler:

1. När strömmen är PÅ och du trycker på Menyknappen kan du höra röstprompten:

- [Color (Färg)] "Channel (Kanal)" – [Channel# (Kanal#)] – "To change (För att ändra)" – "press (tryck på) +/-"
2. Välj önskad kanal. Lysdioden indikerar färgen för den nya kanalen. Tryck på PTT-knappen för att bekräfta om den är aktiverad efter 3 sekunder väntetid.

## Kanalinställningar av standardtyp för CPS

CLP0086BHLLAA (kabel)			CLP0086BBLAA (Bluetooth)		
Kanal	Lysdiodesstatus	Färg	Kanal	Lysdiodesstatus	Färg
1		Röd	1		Röd
2		Grön	2		Grön
3		Gul	3		Gul
4		Blå	4		Blå
5		Lila	5		Lila
6		Vit	6		Vit
7		Aqua	7		Aqua
8		Orange	8		Orange



## Övervaka en kanal

1. Aktivera genom att trycka på menyknappen för att navigera till läget Monitor (Övervakning).
2. När Monitor (Övervakning) är AV kan du höra röstprompten "Monitor (Övervakning)" – "To activate (För att aktivera)" – "press (tryck på) +/-".
3. Tryck på någon av knapparna "+/-" för att aktivera Monitor (Övervakning); tryck på någon av knapparna "+/-" för att inaktivera.

**Obs!** När Monitor (Övervakning) är PÅ kan du höra statiskt ljud om ingen aktivitet pågår eller ljud om det finns aktivitet på kanalen.

4. För att aktivera läget Monitor (Övervakning) aktiverar du Monitor (Övervakning) via menyn och väntar på menyns tidsgräns.
5. Inaktivera genom att trycka på PTT-knappen i läget Monitor Menu (Övervakningsmeny).

## Skanna

Endast för modeller med flera kanaler.

Du kan skanna upp till 8 kanaler. När radion detekterar aktivitet slutar den skanna och låser på den aktiva kanalen. Detta gör att du kan prata med och lyssna till personen som sänder utan att byta kanal.

1. Tryck på Menyknappen för att navigera till läget Scan (Skanning).
2. När Scan (Skanning) är AV kan du höra röstprompten "Scan (Skanning)" – "To activate (För att aktivera)" – "press (tryck på) +/-".
3. Tryck på någon av knapparna "+/-" för att aktivera Scan (Skanning); tryck på någon av knapparna "+/-" för att inaktivera.
4. När Scan (Skanning) är på kan du höra röstprompten "Scan (Skanning)" – "To deactivate (För att inaktivera)" – "press +/- button (tryck på knappen +/-)".

## Skicka anropssignal (aktiverad via CPS)

1. Tryck på Menyknappen för att navigera till Call Tone (Anropssignal).
2. Tryck på någon av knapparna "+/-" för att sända vald anropssignal.

**Obs!** Det finns 3 anropssignaler tillgängliga.

## Funktionen Tyst (\*)

Du kan sänka headsetvolymen snabbt med funktionen Stäng av ljud.

1. Tryck på och håll knappen + eller - nedtryckt medan du tar emot ljud för att snabbt sänka headsetvolymen till inställningen "Mute Headset Volume (Stäng av headsetvolymen)" (kan konfigureras via CPS). Du hör röstprompten: "Mute (Stäng av ljud)".
2. För att växla tillbaka till föregående headsetvolym ska du trycka på och hålla ner + eller – igen. Du hör röstprompten: "Unmute (Ljud på)".

**Obs!** (\*) Förbättrade funktioner på CLP-radioenheter. Finns eventuellt inte tillgänglig på tidigare levererade radioenheter. Den förbättrade CLP:n stöder inte volymbäddring som tidigare CLP-modeller.

## Talk Permit Tone (Tillståndston för att tala) (\*)

I situationer med blandad användning missar *Bluetooth*-användare ibland vissa ord på grund av att *Bluetooth*-anslutningen inte etableras. Talk Permit Tone (Tillståndston för att tala) tilldelar lite tid så att länken mellan radion och headsetet återupprättas och minimerar ordförlusten. (Som standard är Talk Permit Tone (Tillståndston för att tala) inaktiverad på CPS på *Bluetooth*-modeller.)

**Obs!** (\*) Förbättrade funktioner på CLP-radioenheter finns eventuellt inte tillgänglig på tidigare levererade radioenheter.

# BATTERI- OCH LADDAREGENSKAPER

## BATTERIEGENSKAPER

CLP-seriens radio har litiumjonbatterier som kommer i olika kapaciteter och som definierar batteriets livslängd.

### Om Li-ionbatteriet

CLP-seriens radio är utrustad med ett uppladdningsbart Li-ionbatteri. Detta batteri ska laddas innan det används för första gången för att garantera optimal kapacitet och prestanda.

Batteriets livslängd beror på olika faktorer. Bland de kritiska faktorerna inkluderas att överladda batterierna ofta och medelurladdningen för varje cykel. Vanligtvis gäller att ju större överladdning och djupare urladdning desto mindre cykler håller batteriet. Exempelvis håller ett batteri som överladdas och laddas ur 100 % flera gånger om dagen mindre cykler än ett batteri som får mindre överladdningar och laddas ur 50 % per dag. Dessutom håller ett batteri som får minimalt med överladdningar och en medelurladdning på 25 % ännu längre.

Motorola Solutions-batterier är särskilt utformade för att användas med Motorola Solutions-laddare och vice versa. Laddning med laddare som inte är från Motorola Solutions kan skada batteriet och göra garantin ogiltig. Batteriet bör hållas på cirka 25 °C (rumstemperatur), så länge som det är möjligt. Laddas ett kallt batteri (under 10 °C) kan det leda till läckage av elektrolyter och i värsta fall till fel på batteriet. Laddas ett varmt batteri (över 35 °C) kan det resultera i minskad laddningskapacitet, vilket kan påverka radions prestanda. Motorola Solutions snabbbladdare innehåller temperaturkänsliga kretsar som garanterar att batterierna laddas inom temperaturgränserna som anges ovan.

### Batteriets livslängd

Baserat på 5 % sändning, 5 % mottagning och 90 % standby (normal driftscykel):

Uppskattad batterilivslängd		
Vanlig laddningslösning	Batterityp	
	Li-ionbatteri av standardtyp	Högpresterande Li-ionbatteri
CLP0086BHLAA (kabel)	9 timmar	14 timmar
CLP0086BBLAA (Bluetooth)	8 timmar	12 timmar

## Ta bort litiumjonbatteriet

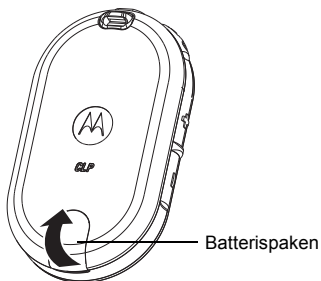

1. Stäng AV radion.
2. Tryck upp låsspaken på baksidan av batteriluckan och lyft av den från radion.
3. Dra batteriet bort från radion.

## Strömkälla, adapter och laddare för flera enheter

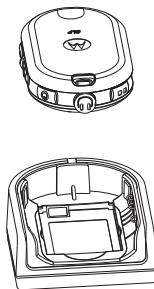

Radion är förpackad med en laddare för flera enheter med transformator. För mer information, se Avsnittet "Laddare" på sidan 38.

## Ladda ett fristående batteri

För din bekvämlighet kan batteriet på CLP-radioenheterna laddas som ett fristående batteri med endera SUC-laddaren (Single Unit Charger) P/N IXP4028 eller MUC-laddaren (Multi-Unit Charger) P/N IXP4029.

**Obs!** När ytterligare en laddare eller strömkälla köps ska du kontrollera att du har liknande laddare för flera enheter och strömkällor. För mer information om artikelnummer, se Avsnittet "Laddare" på sidan 38.

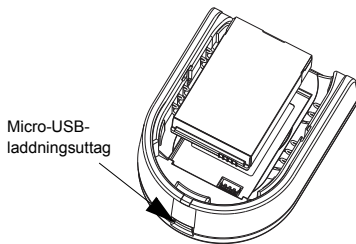

För att ladda bara batteriet:

1. För in anslutningen för strömkällan i micro-USB-porten på framsidan av laddaren för flera enheter.
2. Anslut CLP-strömkällan till lämpligt eluttag.
3. För in batteriet i stationen med batteriets inre yta mot laddarens framsida, såsom visas på bilden.
4. Kontrollera att facken i batteriet ansluts korrekt med laddaren.

## Beräknad laddningstid

Följande tabell indikerar beräknade laddningstider för batteriet.

Beräknad laddningstid		
Laddningslösning	Batterityp	
	Li-ionbatteri av standardtyp	Högpresterande Li-ionbatteri
SUC-laddare (Single Unit Charger)	4 timmar	5,5 timmar
MUC-laddare (Multi Unit Charger)	2,5 timmar	4 timmar

För mer information, se Avsnittet "Batterier" på sidan 37.

### Ladda radion med SUC-laddaren (Single Unit Charger) för flera enheter

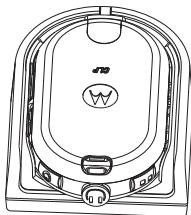

1. Placera laddaren för flera enheter på en plan yta.
2. För in anslutningen för strömkällan i micro-USB-porten på framsidan av laddaren för flera enheter.
3. Anslut rätt strömkälla till lämpligt eluttag.
4. Sätt i radion (med batteriet) i facket, se till att den är riktad nedåt och att laddningskontaktarna på laddaren är inriktade mot kontaktarna på radion.

**Obs!** När du laddar ett batteri som sitter i en radio ska du stänga AV radion för att säkerställa att det laddas fullt. Radion sitter rätt i laddaren med hölstret när den är placerad med framsidan nedåt i facket.

### Ladda med MUC-laddaren (Multi Unit Charger) för flera enheter (säljs separat)

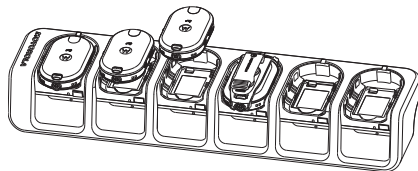

MUC-laddaren gör det möjligt att ladda upp till 6 radioenheter. Var och en av de 6 laddningsfickorna har plats för en radio (med batteri monterat). MUC-laddaren erbjuder fickor för förvaring av headset.

1. Placera laddaren på en plan yta eller montera den på väggen.
2. Sätt i strömsladden i uttaget på MUC-laddaren.
3. Koppla in strömsladden i ett vägguttag och sedan i laddaren.
4. Stäng AV radion.

**Obs!** Om radion är PÅ medan den laddas tar det längre tid att ladda fullt.

5. Sätt i radion, riktad nedåt, (med batteriet) i laddningsfacket, se till att radiokontakterna är inriktade mot MUC-laddarens kontakter.

**Obs!** Batteriet kan bara laddas av sig själv genom att använda den plana ytan i laddningsfickan.



### **Lysdioder för laddningsstatus**

På laddaren för flera enheter har radioladdningsfickan en lysdiodsindikator.

På MUC-laddaren har alla 6 laddningsfickorna en lysdiod. Lysdioderna grupperas parvis för att visa vilka laddningsfickor som är hopparade. Lysdioden är röd när batteriet laddas. Den ändras till grön när batteriet är fulladdat.

**Obs!** Med denna MUC-laddare kan du kлона upp till 2 radioenheter (2 källradioenheter och 2 målradioenheter). För mer information, se Avsnittet "Radiokloning" på sidan 22.

- För mer information om artikelnummer, se Avsnittet "Tillbehör" på sidan 37.

<b>Laddarens lysdiodindikator</b>			
<b>Status</b>	<b>Lysdiodsstatus</b>		<b>Innehåll</b>
Laddning	Fast rött sken		Laddaren håller på och laddar.
Laddning slutförd	Fast grönt sken		Batteriet är fulladdat.
Batterifel (*)	Blinkande rött		Ett fel uppstod när batteriet sattes i.
<b>Obs!</b> Lysdioden är röd när batteriet laddas. Den ändras till grön när batteriet är fulladdat. <b>Obs!</b> (*) Om batteriet sätts i på nytt åtgärdas troligen problemet.			

## Ladda *Bluetooth*-headsetet

Mer information finns i *Bluetooth*-headsets instruktionsblad med laddningsinstruktioner.

### Ladda *Bluetooth*-headsetet med *CLP* seriens *MUC*-laddare för flera enheter och kloningskabeln (säljs separat)

Du kan också ladda ditt *Bluetooth*-headset med *CLP*-seriens *MUC*-laddare P/N IXPN4029 (säljs separat) och kloningskabeln HKKN4026 (säljs separat).

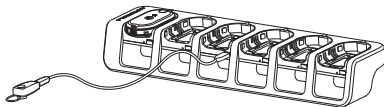

- Koppla in ena sidan av kloningskabelns microuttag till USB-porten på *MUC*-laddaren (det finns 6 USB-portar ovanpå tillbehörsfickorna).





- Koppla in den andra delen av kloningskabeln i USB-porten för laddning på *Bluetooth*-headsetet.

**Obs!** Mer information finns under lysdioder för laddningsstatus i *Bluetooth*-headsets instruktionsblad.

## Kontrollera batteristatus

När enheten är på och du trycker snabbt på Ström-/batteriknappen informerar dig Smart Status-indikeringen och funktionerna för röstassisterad användning (\*) om radions batteristatus.



Batteristatus		
Nivå	Lysdiodsstatus	Färg
Hög batterinivå (70–100 %)		Grön
Medelbatterinivå (30–70 %)		Gul
Låg batterinivå (10–30 %)		Röd
Kritisk batterinivå (0–10 %)		Blinkande rött

Efter att Smart Status-indikeringen och funktionerna för röstassisterad användning(\*) indikerat BATTERISTATUS återgår de till aktuell kanalfärg.

**Obs!** (\*) Finns eventuellt inte tillgänglig på tidigare levererade radioenheter.

## PROGRAMMERA RADION VIA CPS

Återförsäljaren eller systemadministratören kan ha anpassat din radio för dina specifika behov. Kontakta återförsäljaren eller systemadministratören för att få mer information.

### Programmera radion

Programmera radion så här:

1. Anslut radion via laddaren för flera enheter eller via laddningsfickan med etiketten "PROG" på multiladdaren och programmeringskabeln för CPS.

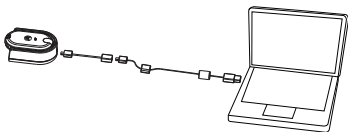

**Programmera radion via en SUC-laddare  
(Single Unit Charger)**

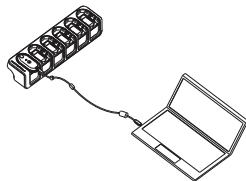

**Programmera radion via en MUC-laddare  
(Multi-Unit Charger)**

2. Kontrollera att radio är PÅ.
3. När radion har anslutits öppnar du CPS och väljer "Read (Läs)" i verktygsmenyn för att öppna radioprofilen. Med CPS kan användaren ändra inställningar som Allmänt, Ljud, Meny, Kanaler, Scan List (Skanningslista), Anpassad PL/DPL, *Bluetooth* (\*) samt välja frekvenser och PL/DPL-koder för varje kanal.
4. Efter att du har ändrat inställningarna trycker du på "Write (Skriv)" på verktygsmenyn för att spara inställningarna.

Mer information om CPS (Computer Programming Software) finns under menyn Hjälp på CPS.

**Obs!** (\*) Programmeringskabeln för CPS (P/N HKKN4027) är ett tillbehör som säljs separat. Kontakta inköpsstället för din Motorola Solutions för mer information.

**Obs!** (\*) *Bluetooth* finns endast tillgängligt på utvalda modeller.

CLP0086BHLAA (kabel) och CLP0086BBLAA ( <i>Bluetooth</i> )			
Kanal#	Frekvensinställningar	Underkoder	Funktionsfrekvens (MHz)
1	446.00625	219 (*)	446.00625 – 446.09375
2	446.01875	219 (*)	446.00625 – 446.09375
3	446.03125	219 (*)	446.00625 – 446.09375
4	446.04375	219 (*)	446.00625 – 446.09375
5	446.05625	219 (*)	446.00625 – 446.09375
6	446.06875	219 (*)	446.00625 – 446.09375
7	446.08125	219 (*)	446.00625 – 446.09375
8	446.09375	219 (*)	446.00625 – 446.09375
(*) 39 standard CTCSS-, 6 anpassade CTCSS-, 84 standard DCS- och 6 anpassade DCS-koder			

# RADIOKLONING

## KLONA RADIOINSTÄLLNINGAR

Du kan kopiera CLP-seriens radioinställningar från en radio (källan) till en annan med CLP-seriens SUC-laddarkit (Single Unit Charger) P/N IXPN4028 och CLP-seriens kabelkit för kloning P/N HKKN4026 (säljs separat) eller CLP-seriens MUC-laddarkit (Multi-Unit Charger) P/N IXPN4029 (säljs separat).

En flerkansalsradio kan klonas till en radio med en kanal MEN endast om den första kanalen klonas. MUC-laddaren (Multi-Unit Charger) måste inte anslutas för kloning, men båda radioenheterna måste ha laddade batterier.

**Obs!** Förbättrade CLP-programvaran använder också lysdioden för att indikera "godkänt" status eller "fel"-status under kloning. Grön lysdiod under kloning indikerar "godkänt" status och röd lysdiod under kloning indikerar "fel"-status.

## KLONINGSINSTRUKTIONER

Klona radioenheter med CLP-seriens kabelkit för kloning P/N HKKN4026 (säljs separat)



**Klona radion via en SUC-laddare (Single Unit Charger)**

**Källradion:** Radion som ska klonas

**Målradien:** Radion till vilken "källradions" konfiguration ska kopieras.

Innan du startar kloningsprocessen ska du kontrollera att du har:

- Ett fullt laddat batteri på varje radio
- Två SUC-laddarkit (Single Unit Charger) för CLP-serien
- Båda radioenheterna är AV

1. Koppla ur alla kablar (strömkablar eller USB-kablar) från SUC-laddaren.

2. Koppla in ena sidan av kloningskabelns microuttag till en SUC-laddare. Koppla in andra änden till den andra SUC-laddaren.

**Obs!** Under kloningen tillförs ingen ström till SUC-laddaren. Batterierna kan inte laddas. En datakommunikation upprättas mellan de båda radioenheterna.

3. Slå PÅ "målradiation" och placera den i en av SUC-laddarna.
4. Slå på "källradion" enligt sekvensen nedan:
  - Tryck på och håll in knapparna PTT (Push-to-Talk) och "-" samtidigt som du slår PÅ radion tills du hör kloningstonen och du ser en dubbel gul blinkning  på Smart Status-indikeringen.
5. Placera "källradion" i SUC-laddaren med ett ljudtillbehör och tryck sedan på och släpp upp menyknappen för att starta kloningen.

6. Efter att kloningen är slutförd avger "källradion" antingen en signal för "godkänd" (kloningen framgångsrik) eller en signal för "fel" (kloningen misslyckades). Godkännandesignalen låter som en glad "kvittrande" ton, medan "fel"-signalen låter som en "duns". (En ton hörs inte längre än 5 sekunder).
7. När du har slutfört kloningen ska du slå "AV" och "PÅ" radioenheterna för att försätta dem i normalt användarläge (avsluta "klonings"-läget).

### ***Vad ska du göra om kloning misslyckas***

Radion avger ett hörbart "duns" som indikerar att kloningsprocessen misslyckades. Om kloningen misslyckas ska du försöka med följande innan du startar kloningsprocessen igen.

1. Kontrollera att radiobatterierna på båda radioenheterna är fullt laddade.
2. Verifiera kloningskabelns anslutning på båda SUC-laddarna.

3. Kontrollera att batteriet är anslutet korrekt till radion.
4. Kontrollera att det inte finns smuts i laddningsstationen eller på radions kontakter.
5. Verifiera att källradion inte är i kloningsläge.
6. Kontrollera att radion som ska klonas är PÅ.
7. Kontrollera att båda radioenheterna är av samma typ (samma frekvensband, samma region och samma sändningseffekt).

**Obs!** Kloningskabeln är utformad för att endast fungera med Motorola Solutions-kompatibla SUC-laddare för flera enheter. När du beställer kloningskabeln ska du ange referensnumret för CLP-seriens kabelkit för kloning P/N HKKN4026. För mer information om tillbehör, se Avsnittet "Tillbehör" på sidan 37.

## Klona radioenheter med CLP-seriens MUC-laddarkit P/N IXPN4029 (säljs separat)

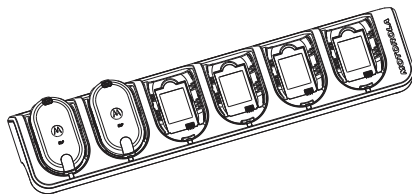

Klona radion via en MUC-laddare

1. För att sätta källradion i kloningsläge trycker du på och håller in knapparna PTT och "-" samtidigt som du slår PÅ radion tills du hör kloningstonen och du ser det dubbla blinkande ljuset ☀️ på Smart Status-indikeringen.
2. Placera källradion i en av laddningsfickorna med etiketten "CLONE (KLONING)".

3. Sätt PÅ målradion och placera den i laddningsfickan för hopparning med etiketten "CLONE (KLONING)" och starta sedan kloningen.
4. Tryck på Menyknappen på källradion för att starta kloningen. Källradion genererar starttonen för kloning.
5. När kloningen är klar slår du AV målradion och slår sedan PÅ den igen för att aktivera radion.
6. För att klonas en annan radio upprepar du stegen 3, 4 och 5.
7. Slå AV radion när du vill avsluta kloningsläget på källradion.

## ADVANCED RADIO CONFIGURATION (AVANCERAD RADIOKONFIGURATION) (\*)

(\*) Förbättrade funktioner på CLP-radioenheter. Finns eventuellt inte tillgängliga på tidigare levererade radioenheter.

Advanced Radio Configuration (Avancerad radiokonfiguration) erbjuder dig möjligheten att konfigurera följande inställningar från en förprogrammerad lista utan att du behöver en dator.

- Kanaler
- Frekvenser
- Koder (CTCSS/DPL)

Med Frekvenser kan användaren välja frekvenser för varje kanal. Koder hjälper till att minska störningar genom att ge användaren ett val av kodkombinationer som filtrerar bort statiska ljud, brus och oönskade meddelanden.

### Öppna läget Advanced Radio Configuration (Avancerad radiokonfiguration)

Kontrollera att enheten är AV innan du börjar.

**Obs!** För *Bluetooth*-modeller kontrollerar du att kabeltillbehören är anslutna eller att *Bluetooth*-headsetet är hopparat innan du öppnar läget Advanced Radio Configuration (Avancerad radiokonfiguration).

1. Tryck på knapparna PTT, "+" och ström samtidigt och håll dem nedtryckta i 3 till 5 sekunder till dess att du hör ett "kvittrande" ljud och röststoppmaningen "Programming Mode (Programmeringsläge)".

**Obs!** Lysdiodsindikatorn ska börja blinka grön.

2. Tryck på menyknappen för att välja inställningarna som du vill ändra:
  - Kanal (för flerkanalmodeller)
  - Frekvens
  - Kod
3. Röstmeddelandet indikerar menyalternativen och deras aktuella inställningar. För att ändra trycker du på knapparna "+/-" och för att gå till nästa menyalternativ trycker du på menyknappen.
4. För att avsluta läget Advanced Radio Configuration (Avancerad radiokonfiguration) håller du PTT-knappen nedtryckt till dess att du hör ett "pip".
5. Återgå till normal användning av radion.



Symtom	Försök detta
Ingen ström	Ladda eller byt ut Li-ionbatteriet. Extrema användartemperaturer påverkar batteriets livslängd. Se Avsnittet "Om Li-ionbatteriet" på sidan 13.
Andra ljud eller samtal hörs på en kanalen	Kontrollera att borttagningskod för störning är inställd. Borttagningskod för frekvens eller störning används kanske. Ändra inställningar: byt endera frekvens eller koder på alla radioenheter. Kontrollera att radion är inställd på rätt frekvens och kod när du sänder.
Kodat meddelande	Kodningskoden kan vara PÅ, och/eller inställningar matchar inte andra radioenheters inställningar. Använd CPS för att ändra inställningar.
Ljudkvaliteten är inte tillräckligt bra	Radioinställningarna överensstämmer inte korrekt. Dubbelkontrollera frekvenser, koder och bandbredder för att kontrollera att de är identiska i alla radioenheter.

Symtom	Försök detta
Begränsad samtalsräckvidd	<p>Stål- och/eller betongstrukturer, kraftigt lövverk, byggnader eller fordon minskar räckvidden. Sök efter fri sikt för att förbättra sändningen.</p> <p>Byt plats på radion. För att förbättra räckvidd och täckning kan du endera minska hindren eller öka effekten.</p> <p>UHF-radioenheter ger bättre täckning i industriella och kommersiella byggnader.</p> <p>Ökad effekt ger bättre signalräckvidd och ökad penetrering genom hinder.</p>
Meddelande sänds inte/tas inte emot	<p>Kontrollera att PTT-knappen är helt nedtryckt medan du sänder.</p> <p>Bekräfta att radioenheterna har samma Kanal, Frekvens, Interference Eliminator Code (Borttagningskod för störning) och inställningar för Scrambled Code (Kodningskod).</p> <p>Se Avsnittet "Sända och ta emot" på sidan 8.</p> <p>Ladda, byt ut och/eller flytta om batterierna.</p> <p>Se Avsnittet "Om Li-ionbatteriet" på sidan 13.</p> <p>Hinder och användning inomhus eller i fordon kan påverka.</p> <p>Byt plats.</p> <p>Verifiera att radion inte är i läget Scan (Skanning).</p> <p>Se Avsnittet "Skanna" på sidan 11.</p>

Symtom	Försök detta
Kraftigt statiskt ljud eller störningar	Radioenheterna är för nära varandra, de måste vara minst 1,5 meter från varandra. Radioenheterna är för långt ifrån varandra eller hinder påverkar sändningen.
Låg batterinivå	Ladda eller byt ut Li-ionbatteriet. Extrema användartemperaturer påverkar batteriets livslängd. Se Avsnittet "Om Li-ionbatteriet" på sidan 13.
Lysdioden på laddaren för flera enheter blinkar inte	Kontrollera att radion/batteriet är korrekt isatt och kontrollera batteriets/laddarens kontakter för att säkerställa att de är rena och att laddningsstiftet är korrekt isatt. Se Avsnittet "Ladda ett fristående batteri" på sidan 15 och Avsnittet "Laddarens lysdiodindikator" på sidan 17.
Det går inte att aktivera VOX	VOX-funktionen kanske är AV. Använd CPS för att kontrollera att VOX-känslighetsnivån inte är inställd på "0". Tillbehör som inte fungerar eller inte är kompatibla.

Symtom	Försök detta
Batteriet laddar inte trots att det har suttit i laddaren för flera enheter i en stund	Kontrollera att laddaren för flera enheter är ansluten i ett kompatibelt strömuttag. Se Avsnittet "Ladda ett fristående batteri" på sidan 15. Kontrollera lysdiodsindikatorn på laddaren för att se om det finns problem med batteriet. Se Avsnittet "Laddarens lysdiodindikator" på sidan 17.
Det går inte att para ihop <i>Bluetooth</i> -headsetet	Se till att <i>Bluetooth</i> -headsetet som du vill ansluta till inte är anslutet till en annan enhet.
Det går inte att ansluta till ett <i>Bluetooth</i> -headset	Se till att <i>Bluetooth</i> -headsetet som du vill ansluta till inte är anslutet till en annan enhet.
Hopparning med fel <i>Bluetooth</i> -headset	Utför inte hopparningsproceduren i närheten av andra <i>Bluetooth</i> -headsetenheter. CLP- <i>Bluetooth</i> använder närhetshopparning. Kontrollera att headsetet är placerat bredvid CLP-radion.
<b>Obs!</b>	När en funktion på din radio inte verkar överensstämma med standardvärden eller förprogrammerade värden kontrollerar du om radion har programmerats med CPS med en anpassad profil.

# ANVÄNDNING OCH UNDERHÅLL

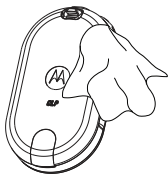

Använd en mjuk, fuktig trasa för att göra rent den utvändigt.

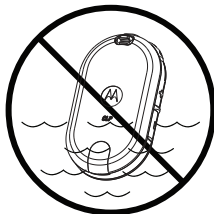

Doppa inte i vatten.

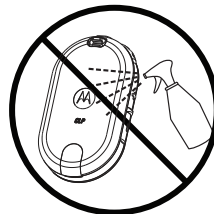

Använd inte alkohol eller rengöringsmedel.

**Om den bärbara enheten doppas i vatten ...**

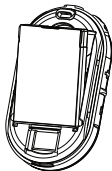

Stäng AV och ta bort batterierna.

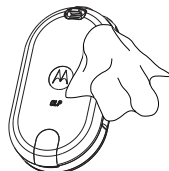

Torka med en mjuk trasa.

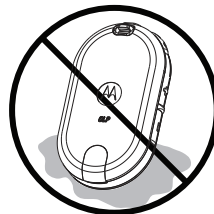

Använd inte innan den är helt torr.

## RADIOFREKVENNS OCH KODTABELLER

Dessa tabeller erbjuder information om frekvenser och är användbara när du använder Motorola Solutions tvåvägsradio för CLP-serien med andra företagsradioenheter. De flesta av frekvenspositionerna är samma som för Spirit M-, GT-, S-, XTN-, RDX- och CLS-seriens frekvenspositioner (om tillämpligt), bandbredderna är olika.

Kanal	Frekvens (MHz)	Bandbredd
1	446.00625	12,5 kHz
2	446.01875	12,5 kHz
3	446.03125	12,5 kHz
4	446.04375	12,5 kHz
5	446.05625	12,5 kHz
6	446.06875	12,5 kHz
7	446.08125	12,5 kHz
8	446.09375	12,5 kHz

## CTCSS-kod (Hz)

CTCSS	Tonfrekvens (Hz)	CTCSS	Tonfrekvens (Hz)	CTCSS	Tonfrekvens (Hz)
0	Av	16	114.8	32	203.5
1	67.0	17	118.8	33	210.7
2	71.9	18	123.0	34	218.1
3	74.4	19	127.3	35	225.7
4	77.0	20	131.8	36	233.6
5	79.7	21	136.5	37	241.8
6	82.5	22	141.3	38	250.3
7	85.4	23	146.2	122(*)	69.3
8	88.5	24	151.4	124	Anpassad CTCSS
9	91.5	25	156.7	125	Anpassad CTCSS
10	94.8	26	162.2	126	Anpassad CTCSS
11	97.4	27	167.9	127	Anpassad CTCSS
12	100.0	28	173.8	128	Anpassad CTCSS
13	103.5	29	179.9	129	Anpassad CTCSS
14	107.2	30	186.2		
15	110.9	31	192.8		

Obs! (\*) Ny CTCSS-kod

## DPL-kod

DPL	Kod	DPL	Kod	DPL	Kod	DPL	Kod	DPL	Kod	DPL	Kod
39	023	53	114	67	174	81	315	95	445	109	631
40	025	54	115	68	205	82	331	96	464	110	632
41	026	55	116	69	223	83	343	97	465	111	654
42	031	56	125	70	226	84	346	98	466	112	662
43	032	57	131	71	243	85	351	99	503	113	664
44	043	58	132	72	244	86	364	100	506	114	703
45	047	59	134	73	245	87	365	101	516	115	712
46	051	60	143	74	251	88	371	102	532	116	723
47	054	61	152	75	261	89	411	103	546	117	731
48	055	62	155	76	263	90	412	104	565	118	732
49	071	63	156	77	265	91	413	105	606	119	734
50	072	64	162	78	271	92	423	106	612	120	743
51	073	65	165	79	306	93	431	107	624	121	754
52	074	66	172	80	311	94	432	108	627	123(*)	645

Obs! (\*) Ny DPL-kod



## DPL-kod (Fortsättning)

DPL	Kod	DPL	Kod	DPL	Kod	DPL	Kod
130	Inverterad DPL 39	155	Inverterad DPL 64	180	Inverterad DPL 89	205	Inverterad DPL 114
131	Inverterad DPL 40	156	Inverterad DPL 65	181	Inverterad DPL 90	206	Inverterad DPL 115
132	Inverterad DPL 41	157	Inverterad DPL 66	182	Inverterad DPL 91	207	Inverterad DPL 116
133	Inverterad DPL 42	158	Inverterad DPL 67	183	Inverterad DPL 92	208	Inverterad DPL 117
134	Inverterad DPL 43	159	Inverterad DPL 68	184	Inverterad DPL 93	209	Inverterad DPL 118
135	Inverterad DPL 44	160	Inverterad DPL 69	185	Inverterad DPL 94	210	Inverterad DPL 119
136	Inverterad DPL 45	161	Inverterad DPL 70	186	Inverterad DPL 95	211	Inverterad DPL 120
137	Inverterad DPL 46	162	Inverterad DPL 71	187	Inverterad DPL 96	212	Inverterad DPL 121
138	Inverterad DPL 47	163	Inverterad DPL 72	188	Inverterad DPL 97	213	Inverterad DPL 123
139	Inverterad DPL 48	164	Inverterad DPL 73	189	Inverterad DPL 98	214	Anpassad DPL
140	Inverterad DPL 49	165	Inverterad DPL 74	190	Inverterad DPL 99	215	Anpassad DPL
141	Inverterad DPL 50	166	Inverterad DPL 75	191	Inverterad DPL 100	216	Anpassad DPL
142	Inverterad DPL 51	167	Inverterad DPL 76	192	Inverterad DPL 101	217	Anpassad DPL
143	Inverterad DPL 52	168	Inverterad DPL 77	193	Inverterad DPL 102	218	Anpassad DPL
144	Inverterad DPL 53	169	Inverterad DPL 78	194	Inverterad DPL 103	219	Anpassad DPL
145	Inverterad DPL 54	170	Inverterad DPL 79	195	Inverterad DPL 104		
146	Inverterad DPL 55	171	Inverterad DPL 80	196	Inverterad DPL 105		
147	Inverterad DPL 56	172	Inverterad DPL 81	197	Inverterad DPL 106		
148	Inverterad DPL 57	173	Inverterad DPL 82	198	Inverterad DPL 107		
149	Inverterad DPL 58	174	Inverterad DPL 83	199	Inverterad DPL 108		
150	Inverterad DPL 59	175	Inverterad DPL 84	200	Inverterad DPL 109		
151	Inverterad DPL 60	176	Inverterad DPL 85	201	Inverterad DPL 110		
152	Inverterad DPL 61	177	Inverterad DPL 86	202	Inverterad DPL 111		
153	Inverterad DPL 62	178	Inverterad DPL 87	203	Inverterad DPL 112		
154	Inverterad DPL 63	179	Inverterad DPL 88	204	Inverterad DPL 113		

# MOTOROLA SOLUTIONS BEGRÄNSADE GARANTIN

## GARANTIINFORMATION

Den auktoriserade Motorola Solutions-återförsäljare som sålde din tvåvägsradio från Motorola Solutions och/eller originaltillbehören ska respektera ett garantianspråk och/eller erbjuda garantiservice. Lämna tillbaka radion till din återförsäljare för att reklamera din garantiservice. Lämna inte tillbaka din radio till Motorola Solutions. För att vara berättigad garantiservice måste du visa upp ditt inköpskvitto eller motsvarande med inköpsdatum. Dessutom ska serienumret vara synligt på tvåvägsradion. Garantin är inte giltig om typ- eller serienumren på produkten har ändrats, raderats, tagits bort eller på annat sätt gjorts oläsliga.

## VAD TÄCKER INTE GARANTIN

- Defekter eller skador från användning av produkten på annat än normalt sätt eller om instruktionerna i denna bruksanvisning inte följs.
- Defekter eller skador från felaktig användning, olycka eller misskötsel.
- Defekter eller skador från felaktig testning, användning, underhåll, justering eller annan typ av modifiering.
- Brott eller skada på antenner om de inte har orsakats på grund av defekt material eller tillverkning.
- Produkter som har demonterats eller reparerats på ett sätt som påverkar produkten negativt eller för att förhindra inspektion och testning för att verifiera en garantireklamation.
- Defekter eller skada på grund av räckvidd.
- Defekter eller skada på grund av fukt, vätska eller spill.
- Alla plastytor och andra externa delar som är repade eller skadade på grund av normal användning.
- Produkter som har hyrts tillfälligt.
- Periodiskt underhåll och reparation eller byte av delar på grund av normal användning och normalt slitage.

# TILLBEHÖR

## LJUDTILLBEHÖR

Artikelnr	Beskrivning
HKLN4529_	Hörlur med kort sladd och kontakt med ett stift för CLP
HKLN4602_	Ej justerbar PTT-hörlur med kontakt med ett stift för CLP
HKLN4603_	Hörlur för övervakning med kontakt med ett stift för CLP
RLN6550_*	Trådlös öronsnäcka, Bluetooth-tillbehörspaket
PMLN6463_*	Paket med trådlösa tillbehör för företag

\* Den här funktionen kan endast användas med radio med Bluetooth-funktion.

## BATTERIER

Artikelnr	Beskrivning
HKNN4013_	Högpresterande Li-ionbatterikit för CLP-serien
HKNN4014_	Li-ionbatterikit av standardtyp för CLP-serien
HKLN4440_	CLP-kit med högpresterande Li-ionbatterilucka
HKLN4441_	CLP-kit med Li-ionbatterilucka av standardtyp

## BÄRTILLBEHÖR

Artikelnr	Beskrivning
HKLN4433_	Magnetiskt fodral för CLP-serien
HKLN4438_	Vridbart bälteshölster för CLP-serien

**LADDARE**

Artikelnr	Beskrivning
IXPN4029_	MUC-laddarkit (Multi Unit Charger) för CLP-serien
IXPN4028_	SUC-laddare (Single Unit Charger) för CLP-serien
HKLN4508_	Bluetooth-laddningskonverteringssats för CLP-laddare för flera enheter.

**PROGRAMMERINGSKABLAR**

Artikelnr	Beskrivning
HKKN4027_	CPS-kabelkit för CLP-serien
HKKN4028_	Kabelkit för kloning för CLP-serien

MOTOROLA, MOTO, MOTOROLA SOLUTIONS och den stiliserade M-logotypen är varumärken eller registrerade varumärken som tillhör Motorola Trademark Holdings, LLC och används på licens. Alla andra varumärken tillhör respektive ägare.

© 2012 och 2017 Motorola Solutions, Inc.

Med ensamrätt.

<b>Bilgisayar Yazılımı Telif Hakları</b> . . . . .	<b>ii</b>	<b>Telsizleri Klonlama</b> . . . . .	<b>21</b>
<b>Telsiz Frekansına (RF) Maruz Kalma ile İlgili Emniyet Standartları</b> . . . . .	<b>iii</b>	Telsizlerin Klonlanması Ayarları . . . . .	21
<b>Piller ve Şarj Cihazları Hakkında Güvenlik Bilgileri</b> . . . . .	<b>iv</b>	Klonlama Talimatları . . . . .	21
<b>Giriş</b> . . . . .	<b>1</b>	<b>Gelişmiş Telsiz Yapılandırması (*)</b> . . . . .	<b>25</b>
<b>Telsize Genel Bakış</b> . . . . .	<b>2</b>	<b>Sorun Giderme</b> . . . . .	<b>26</b>
Telsiz Kontrolleri . . . . .	2	<b>Kullanım ve Bakım</b> . . . . .	<b>30</b>
Başlarken . . . . .	3	<b>Telsiz Frekans ve Kod Çizelgeleri</b> . . . . .	<b>31</b>
Pilin Takılması . . . . .	3	<b>Motorola Solutions Sınırlı Garantisi</b> . . . . .	<b>35</b>
Bir Bluetooth Kablosuz Teknoloji Aksesuarının Bağlanması (Yalnızca Seçkin Modeller) . . . . .	5	<b>Aksesuarlar</b> . . . . .	<b>36</b>
İletme ve Alma . . . . .	7	Ses Aksesuarları . . . . .	36
Menü Ayarlarıyla Çalıştırma . . . . .	8	Piller . . . . .	36
<b>Pil ve Şarj Cihazı Özellikleri</b> . . . . .	<b>12</b>	Taşıma Aksesuarları . . . . .	36
Pil Özellikleri . . . . .	12	Şarj Cihazları . . . . .	37
<b>Telsizin CPS Üzerinden Programlanması</b> . . . . .	<b>19</b>	Programlama Kabloları . . . . .	37

## BİLGİSAYAR YAZILIMI TELİF HAKLARI

Bu kılavuzda tanımlanan Motorola Solutions ürünleri, yarı iletken belleklerde ya da diğer ortamlarda saklanan, telif hakları Motorola Solutions'a ait bilgisayar programları içermektedir. Birleşik Devletler'deki ve diğer ülkelerdeki yasalar telif haklı bilgisayar programları için Motorola Solutions'a özgü bazı haklar tanımaktadır. Bu haklar telif haklı bilgisayar programının her türlü kopyalanmasını ve yeniden üretilmesini içermektedir ancak bununla sınırlı değildir. Bu doğrultuda, bu kılavuzda tanımlanan Motorola Solutions ürünlerindeki telif haklı Motorola Solutions bilgisayar programları, Motorola Solutions'nın yazılı izni olmadıkça hiçbir şekilde kopyalanamaz, yeniden üretilemez, değiştirilemez, ters mühendislik işlemleri yapılamaz veya dağıtılamaz.

Bunlara ek olarak, Motorola Solutions ürünlerinin satın alınması, doğrudan veya dolaylı olarak Motorola Solutions'a ait herhangi bir telif hakkı, patent veya patent başvurusuna riayet etmeme hakkını tanımaz; ürün satışına ait yasalar uyarınca oluşan genel kullanım lisansları bu duruma istisnadır.

# TELSİZ FREKANSINA (RF) MARUZ KALMA İLE İLGİLİ EMNİYET STANDARTLARI

## Ürün Emniyeti ve RF'na Maruz Kalma Uyumu



Dikkat

Bu ürünü kullanmadan önce telsizinizle birlikte verilen RF'na Maruz Kalma ve Ürün Emniyeti broşürü içeriğindeki çalıştırma talimatlarını okuyun.

## DİKKAT!

**Bu telsiz, FCC'nin RF enerjisine maruz kalma koşulları gereğince yalnızca mesleki kullanıma sınırlıdır.** Bu ürünü kullanmadan önce, RF enerjisine maruz kalma limitlerine uyum sağlamak için telsiz paketinizle birlikte sağlanan (Motorola Solutions Yayın parça numarası 6864117B25) RF Enerjisine Maruz Kalma ve Ürün Emniyeti broşüründe bulunan RF enerjisi uyarı bilgilerini ve çalıştırma talimatlarını okuyun.

Kullanıcı kılavuzunun tam sürümünü ve Motorola Solutions onaylı pillerin ve diğer aksesuarların bir listesini indirmek için şu web sitesini ziyaret edin: [www.motorolasolutions.com](http://www.motorolasolutions.com).

# PİLLER VE ŞARJ CİHAZLARI HAKKINDA GÜVENLİK BİLGİLERİ

Bu belge önemli güvenlik ve çalıştırma talimatları içermektedir. Bu talimatları dikkatlice okuyun ve ileride başvurmak üzere saklayın. Pil şarj cihazını kullanmadan önce, aşağıdaki birimlerin üzerindeki tüm talimatları ve uyarı işaretlerini okuyun:

- şarj cihazı
  - pil
  - pilin kullanıldığı telsiz
1. Yaralanma riskini azaltmak için yalnızca Motorola Solutions onaylı şarj edilebilir pilleri şarj edin. Diğer piller patlayabilir, yaralanmaya ve hasara yol açabilir.
  2. Motorola Solutions tarafından önerilmeyen aksesuarların kullanılması yangın, elektrik çarpması veya yaralanma riskini beraberinde getirebilir.

3. Elektrik fişi veya kablosunun hasar görme riskini azaltmak için şarj cihazını elektrik bağlantısından ayırırken kablodan tutarak çekmeyin, fişi çekin.
4. Mutlak surette gerekli olmadıkça uzatma kablosu kullanılmamalıdır. Uygun olmayan bir kablonun kullanılması, yangın ve elektrik çarpması riskini beraberinde getirebilir. Bir uzatma kablosunun kullanılması gerekiyorsa, kablo boyutunun 2,0 m'ye (6,5 ft) kadar uzunluklar için 18 AWG ve 3,0 m'ye (9,8 ft) kadar uzunluklar için 16 AWG olduğundan emin olun.
5. Yangın, elektrik çarpması veya yaralanma riskini azaltmak için kırılmış ya da hasar görmüş şarj cihazını çalıştırmayın. Cihazı yetkili bir Motorola Solutions servis temsilcisine götürün.
6. Şarj cihazını sökmeyin; cihaz onarılamaz ve yedek parçaları yoktur. Şarj cihazının sökülmesi elektrik çarpması veya yangın riskini beraberinde getirir.



7. Elektrik çarpması riskini azaltmak için herhangi bir bakım ya da temizleme işleminden önce şarj cihazının fişini AC prizinden çekin.

## İŞLETİM GÜVENLİĞİ TALİMATLARI

- Pili şarj ederken telsizi kapatın.
- Şarj cihazı, dış mekanlarda kullanım için uygun değildir. Yalnızca kuru konumlarda/koşullarda kullanın.
- Şarj cihazını yalnızca uygun sigortalı ve kablo bağlantılı, doğru voltaj seviyesindeki (üründe belirtildiği gibi) bir kaynağa bağlayın.
- Şarj cihazının hat voltajı ile bağlantısını ana fişi çıkararak kesin.
- Bu ekipmanın bağlı olduğu priz yakında ve kolayca erişilebilir olmalıdır.
- Güç kaynağı ekipmanının çevresindeki maksimum ortam sıcaklığı 40 °C (104 °F) üzerinde olmamalıdır.
- Kablonun üzerine basılmayacağı, kimsenin takılmayacağı, suya maruz kalmayacağı, hasara uğramayacağı veya gerilmeyeceği bir yerde olduğundan emin olun.

## Notlar

## GİRİŞ

Bir Motorola Solutions CLP Serisi Alıcı/Verici Telsiz™'i satın aldığınız için teşekkür ederiz. Telsiziniz Motorola Solutions'nın iletişim ekipmanları tasarımı ve üretimi alanlarında dünya lideri olarak 80 yıldan fazla bir süreli deneyiminin bir ürünüdür. CLP Serisi telsizleri perakende mağazalar, restoranlar, oteller ve okullar gibi işler için maliyet etkin verimli iletişim sağlar. Motorola Solutions'nın profesyonel alıcı/verici telsizleri, günümüzün hızlı endüstrilerinin tümü için mükemmel iletişim çözümleridir. Kullanmadan önce, telsizi nasıl uygun bir şekilde çalıştıracağınızı öğrenmek için lütfen bu kılavuzu dikkatli bir şekilde okuyun.

Kullanıcı kılavuzu, aşağıdaki CLP Serisi™ modelleri kapsar (\*):

Model	Frekans Bandı	Güç İlet	Kanal Sayısı	Bluetooth
CLP0086BHLAA (kablolu)	UHF	0,5 W	8	Hayır
CLP0086BBLAA (Bluetooth kablosuz teknolojisi)	UHF	0,5 W	8	Evet

**Not:** (\*) Bazı modeller satış sırasında mevcut olabilir veya olmayabilir.

## KUTU İÇERİĞİ

Ürün paketiniz, aşağıdaki ürünleri ve kılavuzları içerir:

- CLP Serisi Alıcı/Verici Telsiz™
- Döner Kemerli Klipsli Kılıf
- Lityum-iyon Pil ve Pil Kapağı
- Transformatörlü Yuvalı Şarj Cihazı
- Ses Aksesuarı
- Hızlı Kullanım Kılavuzu, Şarj Cihazı İle İlgili Talimatlar Broşürü, RF Emniyet Broşürü

Ürün bilgileri için [www.motorolasolutions.com](http://www.motorolasolutions.com) sayfasını ziyaret edin.

## TELSİZE GENEL BAKIŞ

### TELSİZ KONTROLLERİ

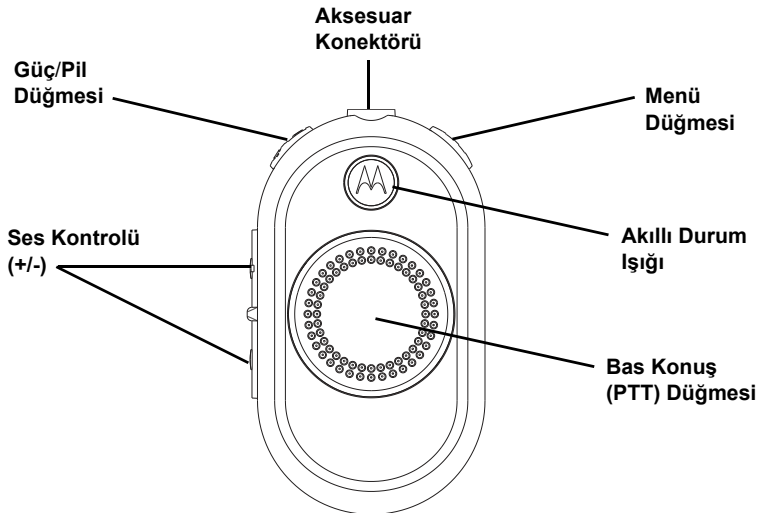

## BAŞLARKEN

### PİLİN TAKILMASI

1. Pil kapağının alt kısmındaki mandalı yukarı itip pil kapağını telsizden çıkarın.

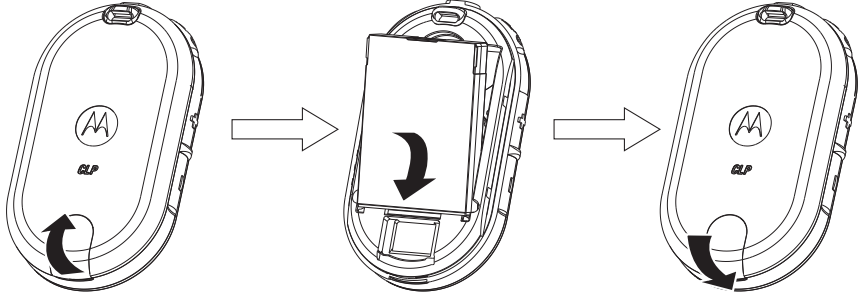

**Not:** CLP Serisi telsizlerin standart paketteki modellerinde, standart Lityum İyon pil ve standart Lityum İyon Pil kapağı bulunur. Seçenek olarak, müşteriler Yüksek

2. Pil temas noktalarını, pil bölmesindeki tırnaklarla hizalayın. Önce pilin temas tarafını yerleştirin, ardından pili aşağı iterek yerine oturtun.
3. Pil kapağını telsize geri takın. Kilitlemek için mandalı aşağı itin.

Kapasiteli Lityum İyon pil ve Yüksek Kapasiteli Lityum İyon pil kapağı sipariş edebilirler.

## Kablolu Bir Ses Aksesuarı Bağlama

Kablolu ses aksesuarını bağlayın.

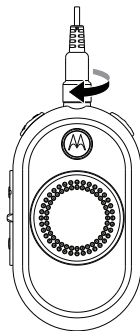
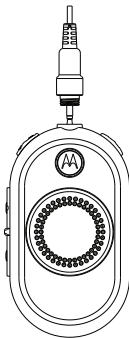

1. Telsizi KAPATIN.
2. Aksesuarın konektör kapağını çıkarın (yalnızca *Bluetooth* kablosuz teknoloji etkinleştirilmiş modellerde uygulanabilir).
3. Ses aksesuarını doğrudan telsizin üzerindeki aksesuar konektörüne takın. Sıkı hale gelinceye ve konektöre tam geçinceye kadar, ses aksesuarının fişini konektöre takın.





4. Telsizi AÇIN. Ses aksesuarı üzerinden sesi kontrol etmek için Pil Durumu, Menü veya Ses Kontrolü düğmesine basın.

**Not:** CLP Serisi telsizler, çok çeşitli ses aksesuarları sunar. Detaylı Ses Aksesuarları Listesi için lütfen onaylı aksesuarlara dair bilgi konusunda [www.motorolasolutions.com](http://www.motorolasolutions.com) adresine başvurun. Ses aksesuarını kulağınıza veya kulağınızın yakınına yerleştirmeden ÖNCE, telsizin sesini kısın.

## BİR BLUETOOTH KABLOSUZ TEKNOLOJİ AKSESUARININ BAĞLANMASI (YALNIZCA SEÇKİN MODELLER)

### *Bluetooth* Kulaklığı ekleyin (İlk Eşleştirme)

1. Telsizi kapatın.
2. *Bluetooth* kulaklığı eşleşme moduna getirin. *Bluetooth* kulaklığınızın talimatlar broşürüne bakın.
3. Telsizde mavi LED yanıncaya kadar, PTT ve güç düğmelerine eşzamanlı olarak basın.

LED Yapılandırması		
Kullanıcı Modu	LED Durumu	Renk
<i>Bluetooth</i> Eşleştirme Modu	<ul style="list-style-type: none"><li>• Son bağlantı – Hızlı yanıp sönen mavi</li><li>• Ekle veya sil/ekle – Yanan mavi</li></ul>	
Eşleştirme Başarılı	Mavi/mor 5 saniye yanıp söner	
<i>Bluetooth</i> Bağlantısı Kesildi	Telsiz tekrar bağlanıncaya kadar kırmızı/mor yanıp söner	
Eşleştirme Başarısız/ Zaman Aşımı	Telsiz tekrar bağlanıncaya kadar kırmızı/mor yanıp söner	

**Not:** Kablolu ses aksesuarı, CLP telsizin üzerindeki aksesuar konektörüne takıldığında, *Bluetooth* özelliği devre dışı kalır.

### Son Bağlanılan *Bluetooth* Kulaklığa Yeniden Bağlanma

1. Telsizi kapatın.
2. Telsizi AÇMAK için güç düğmesine basın. (*Bluetooth* kulaklığın AÇIK konumda olduğundan emin olun.)

### *Bluetooth* Kulaklık Geçmişinin Silinmesi ve *Bluetooth* Kulaklığı Eklenmesi

1. Telsizi kapatın.
2. *Bluetooth* kulaklığı eşleşme moduna getirin. *Bluetooth* kulaklığınızın talimatlar broşürüne bakın.
3. Telsizde mavi LED yanıncaya kadar, Menü ve güç düğmelerine eşzamanlı olarak basın.

**Not:** CLP telsiz, yakınlık eşleşmesini kullanır. Kulaklığın CLP telsize yeterince yakın yerleştirildiğine emin olun. Eşleştirme işlemi yaklaşık 14 saniye sürer.

## Telsizin Açılması ve Kapatılması

- Telsizi AÇMAK için kısa bir ses tonu duyuncaya kadar Güç/Pil düğmesini basılı tuttuğunuzda Akıllı Durum Işığı yanar.
- Kapatmak için kısa bir sinyal ses tonu duyuncaya kadar düğmeyi basılı tuttuğunuzda Akıllı Durum Işığı (kırmızı) göstergesi bir kez yanıp söner.

## Sesin Ayarlanması

Telsizi AÇIN ve ses kontrolüne (+/- düğmeleri) basarak ses seviyesini ayarlayın.  
Kullanabileceğiniz toplam 16 ses seviyesi vardır.

## Döner Kemerli Klipsli Kılıfının Takılması ve Çıkarılması

1. Telsizin altını kılıfın içerisine kaydırın.
2. Kılıfın üzerini aksesuar konektörünün çevresine telsizin içerisine takın.
3. Kılıfı çıkarmak için üst ya da alt tırnakları çekin ve telsizi kılıftan çıkarın.

**Not:** Kablolü bir ses aksesuarı kullanırken, optimum fiş tutması için kabloyu kılıfın arkasındaki girintiye yerleştirin.

4. Kabloda küçük bir halka yapın. Kabloyu kablo kılavuzundan geçirin ve U şeklindeki oluğa yerleştirin. Kabloyu yerine kilitlemek için sıkıca çekin.
5. Kayış klipsini gerektiği şekilde yerine döndürün.

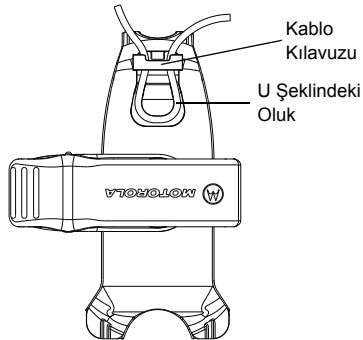



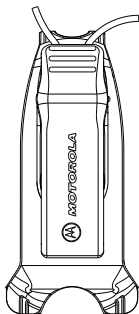

**Not:** CLP Serisi telsizler, çok çeşitli esnek taşıma aksesuarları sunar. Detaylı Taşıma Aksesuarları Listesi için lütfen onaylı aksesuarlara dair bilgi konusunda [www.motorolasolutions.com](http://www.motorolasolutions.com) adresine başvurun.

## İLETME VE ALMA

1. Konuşmak için telsizin önündeki (veya dahili PTT'si olan belirli kablolu ses aksesuarlarında) PTT düğmesini basılı tutun. Ses aksesuarındaki mikrofonu net bir şekilde konuşun. Konuşmanız bittiğinde, dinlemek için PTT düğmesini bırakın.
2. Almak için ayarladığınız ses seviyesindeki kulaklıktan dinleyin. Yanıt vermek için PTT düğmesine basın.

**Not:** CLP Serisi telsizler her zaman mikrofon ve hoparlörü olan bir ses aksesuarının kullanılmasını gerektirir.

## Konuşma Menzili

Menzil, Kat sayısı (*)	Menzil, Feet Kare
6	80, 000

**Not:** (\*) Tipik kapsama

## MENÜ AYARLARIYLA ÇALIŞTIRMA

Menü ayarlarında dolaşmak için Menü düğmesine basın. Ses Yardımıyla Çalıştırma özelliği\* (\* daha önce gönderilen belirli telsizlerde mevcut olmayabilir). Menü modundan çıkmak için Menü modundayken istediğiniz zaman PTT düğmesine kısaca basın veya 3 saniye bekleyin.

NASIL YAPILIR...	ADIM 1	ADIM 2
Kanal Değişirme	Kanal ögesine gitmek için Menü düğmesine basın.	Kanalı değiştirmek için +/- düğmesine basın.
Monitör Moduna Girme	Monitör ögesine gitmek için Menü düğmesine basın.	Monitör'ü etkinleştirmek veya devre dışı bırakmak için +/- düğmesine basın.
Arama Moduna Girme	Arama ögesine gitmek için Menü düğmesine basın.	Arama'yı etkinleştirmek veya devre dışı bırakmak için +/- düğmesine basın.
Arama Sesi Gönderme (CPS üzerinden etkinleştirilir)	Arama Sesi'ne gitmek için Menü düğmesine basın.	Arama Sesi göndermek için +/- düğmesine basın.

**Hızlı İpucu:** Sonraki düğme basışıyla devam etmeden önce sesli onayın tamamlanmasını beklemenize gerek yoktur.

**Not:** Tek kanallı modeller için Monitör, Arama Modu ve Arama Sesi desteklenir. Tek kanallı modeller, kullanıcı müşteri programlama yazılımı üzerinden bir yineleyici kanalı üzerinde "Dinamik Talkaround Taraması" etkinleştirdiğinde, Arama modunu destekler.















## Kanal Seçimi

Yalnızca CLP çok kanallı modeller için:

1. Cihaz açıkken, Menü düğmesine bastığınızda, sesli onayı duyarsınız:

- [Renk] "Kanal" – [Kanal No] – "Değiştirmek için" – "+/- basın"
- 2. İstedığınız kanalı seçin. LED, yeni kanalın rengini yansıtır. Onaylamak için PTT'ye basın veya 3 saniye bekleme süresinden sonra etkinleştirilir.

## CPS için Varsayılan Kanal Ayarları

CLP0086BHLAA (kablolu)			CLP0086BBLAA (Bluetooth)		
Kanal	LED Durumu	Renk	Kanal	LED Durumu	Renk
1		Kırmızı	1		Kırmızı
2		Yeşil	2		Yeşil
3		Sarı	3		Sarı
4		Mavi	4		Mavi
5		Mor	5		Mor
6		Beyaz	6		Beyaz
7		Açık mavi	7		Açık mavi
8		Turuncu	8		Turuncu

## Bir Kanalın İzlenmesi

1. Etkinleştirmek için Monitör moduna gitmek için Menü düğmesine basın.
2. Monitör kapalıyken, sesli onayı duyarsınız: “Monitör” – “Aktifleştirmek için” – “+ veya - tuşuna basın”.
3. Monitörü aktifleştirmek için “+/-” düğmesine basın; devre dışı bırakmak için tekrar “+/-” düğmesine basın.

**Not:** Monitör AÇIKKEN, herhangi bir aktivite yoksa statüğü veya kanal aktivitesi varsa sesi duyabilirsiniz.

4. Monitör moduna geçmek için menüden Monitörü etkinleştirin ve menünün zamanının dolmasını bekleyin.
5. Devre dışı bırakmak için Monitör Menü modundayken PTT düğmesine basın.

## Arama

Yalnızca çoklu kanallı modeller için.

En fazla 8 kanal arayabilirsiniz. Telsiz eylem algıladığında, aramayı bırakır ve aktif kanala kilitletir. Bu da, kanal değiştirmeden aktarım yapan kişiyle konuşmanızı ve onu dinlemenizi sağlar.

1. Arama moduna gitmek için Menü düğmesine basın.
2. Arama kapalıyken, sesli onayı duyarsınız: “Arama” – “Aktifleştirmek için” – “+ veya - tuşuna basın”.
3. Aramayı etkinleştirmek için “+/-” düğmesine basın; devre dışı bırakmak için “+/-” düğmesine basın.
4. Arama açıkken, sesli onayı duyarsınız: “Arama” – “Devre dışı bırakmak için” – “+ veya - tuşuna basın”.

## Arama Sesi Gönderme (CPS üzerinden etkinleştirilir)

1. Arama Sesi'ne gitmek için Menü düğmesine basın.
2. Seçilen Arama Sesi'ni aktarmak için “+/-” düğmesine basın.

**Not:** 3 Arama Sesi mevcuttur.

## Sesi Kesme Özelliği (\*)

Sesi Kesme özelliğini kullanarak, kulaklığın ses düzeyini hızla düşürebilirsiniz.

1. Kulaklığın ses seviyesini hızlı bir şekilde “Sessiz Kulaklık Sesi” ayarına (CPS üzerinden yapılandırılabilir) almak için + veya – düğmesine basın ve basılı tutun. Şu sesli onayı duyarsınız: “Sesi kes”.
2. Önceki kulaklık ses ayarına dönmek için + veya - düğmesini tekrar basılı tutun. Şu sesli onayı duyarsınız: “Sesi aç”.

**Not:** (\*) CLP telsizlerde genişletme özelliği. Daha önce gönderilen telsizlerde mevcut olmayabilir. Genişletilmiş CLP, daha önceki CLP modelleri gibi ses kaydırmasını desteklemez.

## Konuşma İzni Tonu (\*)

Karma filo durumlarında, *Bluetooth* kullanıcıları *Bluetooth* bağlantısının kurulamaması durumunda bazı kelimeleri kaçırabilirler. Konuşma izni Tonu, elisizle kulaklık arasında bağlantı kurulması için biraz zaman tanıyarak, kayıp kelimeleri azaltır. (Konuşma İzni Tonu, *Bluetooth* modellerde CPS’de varsayılan olarak devre dışıdır.)

**Not:** (\*) CLP telsizlerde genişletme özelliği, daha önce gönderilen belirli telsizlerde mevcut olmayabilir.

# PİL VE ŞARJ CİHAZI ÖZELLİKLERİ

## PİL ÖZELLİKLERİ

CLP Serisi telsizlerde pil ömrünü belirleyen farklı kapasitelerde Lityum-iyon piller bulunmaktadır.

### Lityum-iyon Pil Hakkında

CLP Serisi telsizler, şarj edilebilir lityum-iyon pille tedarik edilmektedir. Bu pil, maksimum kapasite ve performans sağlamak için ilk kullanımdan önce şarj edilmelidir.

Pil ömrü birçok etken tarafından belirlenir. Pillerin sürekli olarak aşırı yüklenmesi ve her döngüdeki deşarj seviyesi ortalaması en kritik unsurlar arasındadır. Tipik olarak, aşırı yükleme ve ortalama deşarj seviyesi arttıkça pilin dayanabileceği döngü sayısı azalır. Örneğin, bir gün içinde birçok kez aşırı yüklenen ve %100 deşarj olan bir pilin ömrü, bir gün içinde daha az aşırı yüklenen ve %50 deşarj olan bir pile oranla daha kısa olur. Bununla birlikte, en az aşırı yüklenen ve ortalama %25 deşarj olan bir pilin ömrü çok daha uzundur.

Motorola Solutions pilleri ve Motorola Solutions şarj cihazı özellikle birlikte kullanılmak üzere

tasarlanmıştır. Motorola Solutions ekipmanı olmayan bir cihazla şarj etmek pile hasar verebileceği gibi pil garantisini de geçersiz kılar. Mümkünse pil yaklaşık 77 °F (25 °C) sıcaklıkta (oda sıcaklığı) bulunmalıdır. Soğuk bir pili (50 °F [10 °C] altı sıcaklık) şarj etmek elektrolit kaçağına ve sonunda pilin bozulmasına yol açacaktır. Sıcak bir pili (95 °F [35 °C] üzeri sıcaklık) şarj etmek ise deşarj kapasitesini düşürerek telsiz performansını kötü yönde etkiler. Motorola Solutions hızlı şarj cihazlarında, pillerin yukarıdaki sıcaklık sınırları dahilinde şarj edilmesini sağlayan bir sıcaklık algılayıcı devre bulunmaktadır.

### Pil Ömrü

%5 iletim, %5 çağrı alışı, %90 bekleme esas alınarak (standart görev döngüsü).

Tahmini Pil Ömrü		
Standart Şarj Çözümü	Pil Türü	
	Standart Lityum-iyon Pil	Yüksek Kapasiteli Lityum-iyon Pil
CLP0086BHLAA (kablolu)	9 saat	14 saat
CLP0086BBLAA (Bluetooth)	8 saat	12 saat

## Lityum-İyon (Li-Ion) Pilin Çıkarılması

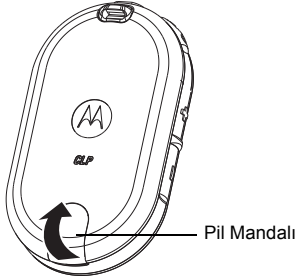

1. Telsizi KAPATIN.
2. Pil kapağının alt kısmındaki mandalı yukarı itip pil kapağını telsizden çıkarın.
3. Pili telsizden ayırın.

## Güç Kaynağı, Adaptör ve Yuvalı Şarj Cihazı

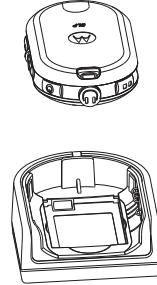

Telsizin yanında, bir adet transformatörlü Yuvalı Şarj Cihazı bulunur. Detaylar için bkz. Bölüm: "Şarj CİHAZLARI", sayfa 37.

## Pilin Bağımsız Olarak Şarj Edilmesi

Rahatlığınız için CLP telsizlerdeki pil bir Tek Birim Şarj Cihazı (SUC) P/N IXP4028 veya Çoklu Birim Şarj Cihazı (MUC) P/N IXP4029 kullanılarak şarj edilebilir.

**Not:** İlave şarj cihazları veya güç kaynakları satın alırken benzer yuvalı şarj cihazı ve güç kaynağı setlerine sahip olduğunuzdan emin olun. Parça numaraları ayrıntıları için bkz. Bölüm: "Şarj CİHAZLARI", sayfa 37.

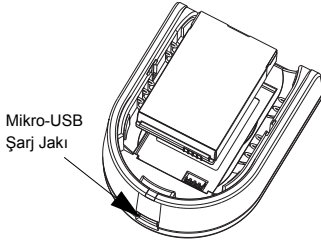

Yalnızca pili şarj etmek için:

1. Güç kaynağının konektörünü, hızlı tepsi şarj cihazının önündeki Micro USB portuna takın.

2. CLP güç kaynağını uygun bir AC prizine bağlayın.
3. Pili, iç yüzeyi şarj cihazının ön tarafına gelecek şekilde, gösterildiği gibi yuvaya yerleştirin.
4. Pildeki yuvaların şarj cihazına düzgün yerleştiğinden emin olun.

## Tahmini Şarj Süresi

Aşağıdaki tablo, pilin tahmini şarj süresini verir.

Tahmini Şarj Süresi		
Şarj Çözümü	Pil Türü	
	Standart Lityum-İyon Pil	Yüksek Kapasiteli Lityum-İyon Pil
Tek Birim Şarj Cihazı	4 saat	5,5 saat
Çoklu Birim Şarj Cihazı	2,5 saat	4 saat

Ayrıntılı bilgi için bkz. Bölüm: "PİLLER", sayfa 36.



## Yuvalı Tek Birim Şarj Cihazı (SUC) ile Telsizi Şarj Etme

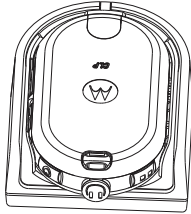

1. Hızlı tepsi şarj cihazını düz bir yüzeye koyun.
2. Güç kaynağının konektörünü, hızlı tepsi şarj cihazının önündeki Micro USB portuna takın.
3. Doğru güç kaynağını uygun bir AC prize bağlayın.
4. Telsizi (pili takılı durumdayken) tepsiye yerleştirin; telsizin aşağı baktığından ve şarj cihazındaki şarj temas noktalarının telsiz üzerindeki temas noktalarıyla hizalandığından emin olun.

**Not:** Pili telsize takılı olarak şarj ederken, tam dolum için telsizi Kapalı konuma getirin. Telsiz, kılıfı takılı durumdayken tepsiye aşağı bakacak şekilde yerleştirildiğinde şarj cihazının içine sığar.

## Yuvalı Çoklu Birim Şarj Cihazı ile Şarj Etme (Opsiyonel Aksesuar)

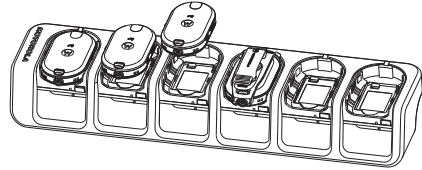

Çoklu Birim Şarj Cihazı (MUC), 6'ya kadar telsiz hızı şarjına olanak tanır. 6 şarj cebinin her birinde bir telsiz (pil dahil) bulunabilir. Çoklu Birim Şarj Cihazı, kulaklık depolaması için cepler sağlar.

1. Şarj cihazını düz bir yüzeye koyun veya duvara monte edin.
2. Güç kablosu fişini MUC'deki girişe takın.
3. Güç kablosunu bir AC çıkışına ve ardından, şarj cihazına takın.
4. Telsizi kapatın.

**Not:** Şarj sırasında telsiz AÇIK ise, tam olarak şarj olması daha uzun sürer.

5. Telsizi (pili takılı durumdayken) yüzü aşağıya gelecek şekilde şarj yuvasına yerleştirin; telsizin temas noktalarının MUC temas noktalarıyla hizalandığından emin olun.

**Not:** Pil, şarj cebinin düz yüzeyindeki yuva kullanılarak kendi başına şarj edilebilir.

### Şarj Durumu LED'leri

Yuvalı şarj cihazında, telsiz şarj cebinin bir LED Şarj Cihazı vardır.

MUC'de, 6 şarj cebinin her birinin bir LED göstergesi vardır. LED'ler, hangi şarj ceplerinin eşleştirildiğini göstermek için çiftler halinde gruplanmıştır. Pil şarj edilirken, LED kırmızı renkte yanar. Pil tamamen şarj edildiğinde ışık yeşile döner.

**Not:** Bu Çoklu Birim Şarj Cihazı, 2 telsize kadar klonlamaya olanak verir (2 Kaynak telsiz ve 2 Hedef telsiz). Daha fazla detay için bkz. Bölüm: "TELSİZLERİ Klonlama", sayfa 21.

- Parça numaraları ayrıntıları için bkz. Bölüm: "Aksesuarlar", sayfa 36.

Şarj Cihazı Led Göstergesi			
Durum	LED Durumu		Yorumlar
Şarj ediliyor	Sabit Kırmızı Gösterge		Şarj cihazı şu anda şarj ediyor.
Şarj Tamamlandı	Sabit Yeşil Gösterge		Pil tam olarak şarj edildi.
Pil Arızası (*)	Yanıp Sönen Kırmızı		Pil, takıldığında arızalıydı.
<p><b>Not:</b> Pil şarj edilirken, LED kırmızı renkte yanar. Pili tamamen şarj edildiğinde ışık yeşile döner.</p> <p><b>Not:</b> (*) Pili paketinin yeniden yerleştirilmesi büyük olasılıkla sorunu düzeltir.</p>			

## **Bluetooth Kulaklığın Şarj Edilmesi**

Şarj etme ile ilgili talimatlar için *Bluetooth* kulaklığınızın broşürüne bakın.

### **Bluetooth Kulaklığı, CLP Serisi Yuvalı Çoklu Birim Şarj Cihazı ve Klonlama Kablosu ile Şarj Etme (Opsiyonel Aksesuar)**

*Bluetooth* kulaklığınızı ayrıca CLP Serisi Çoklu Birim Şarj Cihazı (MUC) P/N IXPN4029 (opsiyonel aksesuar) ve Klonlama Kablosu HKKN4026 (opsiyonel aksesuar) ile de şarj edebilirsiniz.

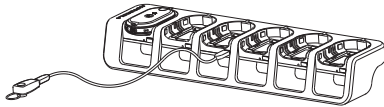

- Klonlama kablosu mikro konektörünün bir ucunu, Çoklu Birim Şarj Cihazının USB bağlantı noktasına takın (aksesuar ceplerinin üzerinde 6 USB bağlantı noktası bulunur).

- Klonlama kablosunun diğer ucunu, şarj için *Bluetooth* kulaklığın USB bağlantı noktasına takın.





**Not:** *Bluetooth* kulaklığınızın broşüründeki şarj durumu ışıklarına bakın.

## Pil Durumunu Kontrol Etme

Güç verildiğinde, Güç/Pil düğmesine kısaca basın ve bırakın; Akıllı Durum Işığı ve Ses Yardımlı Çalışma özellikleri (\*) size telsizin pil durumuyla ilgili bilgi verir.

Akıllı Durum Işığı ve Ses Yardımlı Çalışma (\*) özellikleri PİL DURUMUNU belirttikten sonra, cihaz geçerli kanal rengine döner.

**Not:** (\*) Daha önce gönderilen belirli telsizlerde mevcut olmayabilir.

Pil Durumu		
Düzy	LED Durumu	Renk
Pil Şarjı Yüksek (%70-100)		Yeşil
Pil Şarjı Orta (%30-70)		Sarı
Pil Şarjı Düşük (%10-30)		Kırmızı
Pil Şarjı Çok Düşük (%0-10)		Yanıp Sönen Kırmızı

# TELSİZİN CPS ÜZERİNDEN PROGRAMLANMASI

Bayiniz ya da sistem yöneticiniz, telsizinizi özel ihtiyaçlarınız doğrultusunda özelleştirmiş olabilir. Daha fazla bilgi almak için bayinizle ya da sistem yöneticinizle görüşün.

## Telsizin Programlanması

Telsizi programlamak için:

1. Telsizi, Yuvalı Şarj Cihazı veya Çoklu Birim Şarj Cihazının “PROG” etiketli Şarj Cebi ve CPS Programlama Kablosu üzerinden bağlayın.

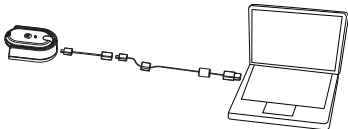

## Telsizin Tek Birim Şarj Cihazı Kullanarak Programlanması

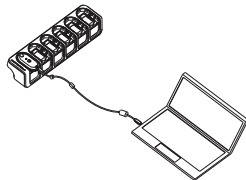

## Telsizin Çoklu Birim Şarj Cihazı Kullanarak Programlanması

2. Telsizinizin ON (AÇIK) konumda olduğundan emin olun.
3. Telsiz bağlandıktan sonra, telsiz profilini elde etmek için CPS'yi açın ve araç çubuğu üzerindeki “Read (Oku)” seçeneğini seçin. CPS kullanıcının, Genel, Ses, Menü, Kanallar, Arama Listesi, Özelleştirilmiş PL/DPL, *Bluetooth* (\*) ayarlarını değiştirebilmesine ve her bir kanalda frekansları, PL/DPL kodlarını seçmesine izin verir.
4. Ayarları değiştirdikten sonra, kaydetmek için araç çubuğu üzerinde “Write (Yaz)” düğmesine basın.

Bilgisayar Programlama Yazılımı konusunda daha fazla bilgi için lütfen CPS'deki Yardım menüsüne bakın.

**Not:** (\*) CPS Programlama Kablosu (P/N HKKN4027) ayrı olarak satılan bir aksesuardır. Lütfen daha fazla bilgi için Motorola Solutions Satış Noktanız ile temasa geçin.

**Not:** (\*) *Bluetooth* yalnızca seçili modellerde bulunur.

CLP0086BHLAA (kablolu) ve CLP0086BBLAA ( <i>Bluetooth</i> )			
Kanal #	Frekans Ayarı	Alt Kodlar	Çalışma Frekansı (MHz)
1	446.00625	219 (*)	446.00625 – 446.09375
2	446.01875	219 (*)	446.00625 – 446.09375
3	446.03125	219 (*)	446.00625 – 446.09375
4	446.04375	219 (*)	446.00625 – 446.09375
5	446.05625	219 (*)	446.00625 – 446.09375
6	446.06875	219 (*)	446.00625 – 446.09375
7	446.08125	219 (*)	446.00625 – 446.09375
8	446.09375	219 (*)	446.00625 – 446.09375

(\*) 39 standart CTCSS, 6 özelleştirilmiş CTCSS, 84 standart DCS ve 6 özelleştirilmiş DCS kodlar

# TELSİZLERİ KLONLAMA

## TELSİZLERİN KLONLANMASI AYARLARI

CLP Serisi Tekli Birim Şarj Cihazı (SUC) Kitini P/N IXPN4028 ve CLP Serisi Klonlama Kablosu Kitini P/N HKKN4026 (opsiyonel aksesuar) veya CLP Serisi Çoklu Birim Şarj Cihazını (MUC) Kit P/N IXPN4029 (opsiyonel aksesuar) kullanarak, CLP Serisi telsiz ayarlarını bir telsizden (kaynak) ikinci bir telsize kopyalayabilirsiniz.

Çok kanallı bir telsiz, tek kanallı bir telsize klonlanabilir, ANCAK bu durumda yalnızca birinci kanal klonlanacaktır. Klonlama için Çoklu Birim Şarj Cihazının (MUC) güç kaynağına ihtiyacı yoktur, ancak her iki telsizin pillerinin şarj edilmiş olması gerekir.

**Not:** Geliştirilmiş CLP yazılımı, ayrıca klonlama sırasında “geçme” veya “kalma” durumunu göstermek için bir LED kullanır. Klonlama sırasında yeşil LED, “geçme” durumunu ve kırmızı LED ise “kalma” durumunu gösterir.

## KLONLAMA TALİMATLARI

CLP Serisi Klonlama Kablosu Kiti  
P/N HKKN4026 (opsiyonel aksesuar)  
kullanılarak Telsiz Klonlama



### Telsizin Tek Birim Şarj Cihazı Kullanarak Klonlanması

**Kaynak Telsiz:** Klonlanacak telsiz

**Hedef Telsiz:** “Kaynak Telsiz”in yapılandırmasının kopyalanacağı telsiz.

Klonlamaya başlamadan önce, aşağıdakilerin her birinde tam olduğundan emin olun:

- Telsizlerin her birinde tam şarjlı bir pil
- CLP Serisi Tekli Birim Şarj Cihazı (SUC) Kitleri
- İki telsizin de KAPALI konumda olduğundan.

1. Tek Birim Şarj Cihazlarına bağlı tüm kabloları (güç kaynağı veya USB kabloları) çıkarın.

2. Klonlama kablosu mikro konektörünün bir ucunu bir Tek Birim Şarj Cihazına takın. Diğer ucunu, ikinci Tek Birim Şarj Cihazına takın.

**Not:** Klonlama işlemi sırasında, Tek Birim Şarj Cihazına hiç güç verilmez. Piller şarj edilmez. İki telsiz arasında bir veri iletişimi oluşturulur.

3. “Hedef Telsiz”i açın ve Tek Birim Şarj Cihazlarından birine yerleştirin.
4. “Kaynak Telsizde”, aşağıdaki sırayı izleyerek telsize güç verin: • Klonlama Tonu’nu duyuncaya ve Çift Yanıp Sönen Sarı Akıllı Durum ışığı görünceye kadar Bas Konuş (PTT) düğmesine ve “-“ düğmesine eşzamanlı olarak basın ve basılı tutun ☀️ ve basılı tutun.
5. “Kaynak Telsiz”i Ses aksesuarı olan Tek Birim Şarj Cihazı’na yerleştirin ve ardından, klonlama işlemi başlatmak için Menü Düğmesi’ni basıp bırakın.

6. Klonlama tamamlandıktan sonra, “Kaynak Telsiz”den bir “başarılı” tonu (klonlama başarılı oldu) veya bir “başarısız” tonu (klonlama işlemi başarısız oldu) duyulur. Başarılı ton iyi bir “cıvıltı”, “başarısız” tonu ise bir “bonk” sesine benzer. (Bir ton en fazla 5 saniye duyulur).
7. Klonlama işlemi tamamlandıktan sonra, telsizleri normal kullanıcı moduna döndürmek (“klon” modundan çıkarmak) için önce “KAPATMALI” ve sonra “AÇMALISINIZ”.



## ***Klonlama başarısız olursa yapılması gerekenler***

Telsiz, klonlama işleminin başarısız olduğunu işaret eden sesli bir “gürültülü yankı” uyarısı verecektir. Klonlamanın başarısız olması durumunda, klonlama işlemini tekrar başlatmayı denemeden önce aşağıdaki tüm adımları gerçekleştirmeyi deneyin.

1. Her iki telsizdeki pillerinin tümüyle dolu olduğundan emin olun.
2. Her iki Tekli Birim Şarj Cihazındaki klonlama kablosu bağlantısını kontrol edin.
3. Pilin telsize doğru bir biçimde takıldığından emin olun.
4. Şarj yuvasında veya telsiz kontaklarında çöp olmadığından emin olun.
5. Kaynak telsizin klonlama modunda olduğundan emin olun.
6. Klonlanacak telsizin ON (AÇIK) konumunda olduğundan emin olun.

7. Telsizlerin her ikisinin de aynı tip olduğuna emin olun (aynı frekans bandı, aynı bölge ve aynı iletim gücü).

**Not:** Bu klonlama kablosu yalnızca uyumlu Motorola Solutions Yuvalı Tekli Birim Şarj Cihazıyla çalışmak üzere tasarlanmıştır. Klonlama Kablosu sipariş ederken, lütfen CLP Serisi Klonlama Tablosu Kiti P/N HKKN4026'ya başvurun. Aksesuar detayları için “Aksesuarlar” Sayfa36'deki bölümüne başvurun.

## CLP Serisi Çoklu Birim Şarj Cihazı (MUC) Kiti P/N IXPN4029 (opsiyonel aksesuar) kullanılarak Telsiz Klonlama

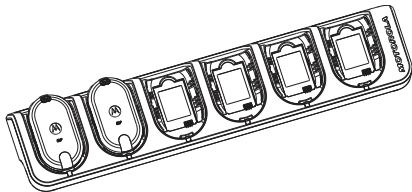

### Telsizin Çoklu Birim Şarj Cihazı Kullanarak Klonlanması

1. Kaynak telsizi klon moduna almak için telsizi açarken Klonlama Tonu'nu duyuncaya ve Çift Yanıp Sönen Akıllı Durum Sarı ışığını görünceye kadar ☀️.
2. Kaynak telsizi, "CLONE" (KLON) etiketinin bulunduğu şarj ceplerinden birine yerleştirin.

3. Hedef telsizi açın ve "CLONE" (KLON) etiketinin bulunduğu ceple eşleşen şarj cebine yerleştirip klonlama işlemini başlatın.
4. Klonlama işlemini başlatmak için kaynak telsizde "Menü" düğmesine basın. Kaynak telsizden klonlamayı başlatma ses tonunu duyarsınız.
5. Klonlama tamamlandıktan sonra, hedef telsizi etkinleştirmek için kapatıp tekrar açın.
6. Başka bir telsizi klonlamak için adım 3, 4 ve 5'i tekrarlayın.
7. Kaynak telsizde klon modundan çıkmak için telsizi kapatın.

# GELİŞMİŞ TELSİZ YAPILANDIRMASI (\*)

(\*) CLP telsizlerde genişletme özelliği. Daha önce gönderilen telsizlerde mevcut olmayabilir.

Gelişmiş Telsiz Yapılandırması, size bir bilgisayar kullanmak zorunda kalmadan, önceden programlanmış bir listeden aşağıdaki ayarları yapılandırabilme becerisi sağlar.

- Kanallar
- Frekanslar
- Kodlar (CTCSS/DPL)

Frekanslar, kullanıcının her kanal için frekans seçmesine olanak verir. Kodlar, paraziti, gürültüyü ve istenmeyen mesajları filtreleyen kod kombinasyonları seçimi sunarak kullanıcının girişimleri en aza indirmesine yardımcı olur.

## Gelişmiş Telsiz Yapılandırması Moduna Giriş

Başlamadan önce, cihazın gücünün KAPALI olduğundan emin olun.

**Not:** *Bluetooth* modeller için Gelişmiş Telsiz Yapılandırması Moduna girmeden önce, kablolu aksesuarın bağlandığına veya *Bluetooth* kulaklığın eşleştirildiğine emin olun.

1. PTT, "+" düğmesine ve Güç düğmesine aynı anda basın ve bir "cırıltı" sesi ve sesli "Program Modu" mesajı duyuncaya kadar, 3-5 saniye basılı tutun.

**Not:** Yeşil LED Gösterge Işığı yayın sinyali şeklinde yanıp sönmeye başlar.

2. Değiştirmek istediğiniz ayarları seçmek için Menü düğmesine basın:

- Kanal (çok kanallı modeller için)
- Frekans
- Kod

3. Sesli duyurular, menü öğelerini ve mevcut ayarlarını belirtir. Değiştirmek için "+/-" düğmelerine basın; bir sonraki menü öğesine gitmek için Menü düğmesine basın.
4. Gelişmiş Telsiz Yapılandırması Modundan çıkmak için bir "bip" sesi duyuncaya kadar, PTT düğmesine basın ve basılı tutun.
5. Normal telsiz çalışmasına devam edin.

## SORUN GİDERME

Belirti	Bunu Deneyin
Güç Yok	Lityum-iyon pili şarj edin veya değiştirin. Aşırı çalışma sıcaklıkları pil ömrünü kötü yönde etkiler. Bkz. "Lityum-İyon Pil Hakkında" Sayfa 12'deki bölüm.
Bir kanalda başka ses ya da konuşma duyma	Girişim Önleme Kodunun ayarlanmış olduğunu teyit edin. Frekans veya Girişim Önleme Kodu kullanımında olabilir. Ayarları değiştirin: tüm telsizlerdeki frekansları veya kodları değiştirin. İletim sırasında telsizin doğru frekansta ve kodda olduğundan emin olun.
İletinin Sinyali Değiştirildi	Sinyal Değiştirme Kodu Açık konumda ve/veya yapılan ayar diğer telsiz ayarlarına uygun değil. Ayarları değiştirmek için CPS'i kullanın.
Ses kalitesi yeterince iyi değil	Telsiz ayarları doğru eşleşmiyor olabilir. Tüm telsizlerde aynı olduğuna emin olmak için frekansları, kodları ve bant genişliklerini iki kez kontrol edin.

Belirti	Bunu Deneyin
Sınırlı konuşma menzili	<p>Çelik ve/veya beton yapılar, sık ağaçlar, binalar veya araçlar menzili daraltır. İletimi iyileştirmek için açık bir görüş hattı bulmaya çalışın.</p> <p>Telsizin yerini değiştirin. Menzili ve kapsamı artırmak için engelleri azaltabilir veya gücü artırabilirsiniz.</p> <p>UHF telsizler, endüstriyel ve ticari binalarda daha fazla kapsama sağlar.</p> <p>Gücün artırılması, daha fazla sinyal menzili ve engellerden daha fazla geçiş sağlar.</p>
Mesaj iletilmedi/alınmadı	<p>Konuşurken PTT düğmesinin sonuna kadar basılı olduğundan emin olun.</p> <p>Telsizlerin Kanal, Frekans, Girişim Önleme Kodu ve Sinyal Değiştirme Kodu ayarlarının aynı olduğundan emin olun.</p> <p>Bkz. "İletme ve Alma" Sayfa 7'deki bölüm.</p> <p>Pilleri şarj edin, değiştirin ve/veya yeniden takın.</p> <p>Bkz. "Lityum-lyon Pil Hakkında" Sayfa 12'deki bölüm.</p> <p>Engeller ve içeride ya da araç içinde çalıştırma girişime neden olabilir. Yer değiştirin.</p> <p>Telsizin Arama modunda olmadığından emin olun.</p> <p>Bkz. "Arama" Sayfa 10'deki bölüm.</p>

Belirti	Bunu Deneyin
Aşırı parazit veya girişim	Telsizler birbirine çok yakın, en az 5 feet uzaklıkta olmalı. Telsizler birbirinden çok uzak ya da iletim olduğunda engeller girişim yapıyor.
Zayıf piller	Lityum-iyon pili şarj edin veya değiştirin. Aşırı çalışma sıcaklıkları pil ömrünü kötü yönde etkiler. Bkz. "Lityum-İyon Pil Hakkında" Sayfa 12'deki bölüm.
Yuvalı Şarj Cihazının LED ışığı yanıp sönmüyor	Telsizin veya pilin düzgün yerleştirildiğini kontrol edin, temiz olduklarından ve şarj piminin düzgün yerleştirildiğinden emin olmak için telsiz/pil bağlantılarını kontrol edin. Bkz. "Pilin Bağımsız Olarak Şarj Edilmesi" Sayfa 14'deki bölüm ve "Şarj Cihazı Led Göstergesi" Sayfa 16'deki bölüm.
VOX etkinleştirilemiyor	VOX özelliği KAPALI olabilir. VOX duyarlılık Seviyesinin "0" olarak ayarlanmadığına emin olmak için CPS'yi kullanın. Aksesuar çalışmıyor ya da uyumlu değil.

Belirti	Bunu Deneyin
Bir süredir yuvalı şarj cihazında olmasına rağmen pil şarj olmuyor.	Yuvalı şarj cihazının güç kaynağına bağlı olduğunu ve kaynağa uygun olduğunu kontrol edin. Bkz. "Pilin Bağımsız Olarak Şarj Edilmesi" Sayfa 14'deki bölüm. Şarj cihazının LED göstergelerinde bir sorun olup olmadığını kontrol edin. Bkz. "Şarj Cihazı Led Göstergesi" Sayfa 16'deki bölüm.
Bir <i>Bluetooth</i> kulaklık eşleştiremiyor	Hedef <i>Bluetooth</i> kulaklığın bir başka cihaza bağlanmadığına emin olun.
Bir <i>Bluetooth</i> kulaklığa bağlanamıyor	Hedef <i>Bluetooth</i> kulaklığın bir başka cihaza bağlanmadığına emin olun.
Yanlış <i>Bluetooth</i> kulaklıkla eşleşiyor	Diğer <i>Bluetooth</i> kulaklık cihazlarının yanında eşleştirme işlemleri gerçekleştirmeyin. CLP <i>Bluetooth</i> yakınlık eşleşmesini kullanır. Kulaklığın CLP telsizine yakın yerleştirildiğine emin olun.
<b>Not:</b>	Telsizinizdeki bir özelliğin varsayılan veya önceden programlanan değerlere uymadığı durumlarda, telsiz CPS yoluyla özelleştirilmiş profil ile programlanıp programlanmadığını kontrol edin.

# KULLANIM VE BAKIM

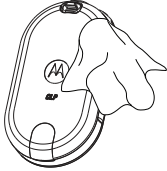

Dış yüzeyi temizlemek için yumuşak ve nemli bir bez kullanın.

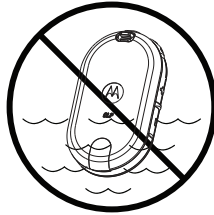

Suya batırmayın.

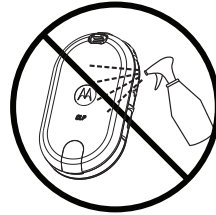

Alkol veya temizleme solüsyonları kullanmayın.

## Taşınabilir alet suya düşerse...

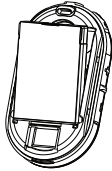

KAPATIN ve pilleri çıkarın.

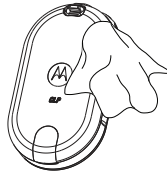

Yumuşak bir bezle kurulayın.



Tamamen kuruyana kadar kullanmayın.



## TELSİZ FREKANS VE KOD ÇİZELGELERİ

Bu çizelgeler, frekans bilgileri sağlarlar ve Motorola Solutions CLP Serisi Alıcı/Verici Telsizleri başka iş telsizleriyle birlikte kullanırken faydalı olurlar. Frekans konumlarının çoğu Spirit M, GT, S, XTN, RDX ve CLS Serisi frekans konumları ile aynıdır (uygulanabildiği yerlerde), bant genişlikleri farklıdır.

Kanal	Frekans (MHz)	Bant Genişliği
1	446.00625	12,5 kHz
2	446.01875	12,5 kHz
3	446.03125	12,5 kHz
4	446.04375	12,5 kHz
5	446.05625	12,5 kHz
6	446.06875	12,5 kHz
7	446.08125	12,5 kHz
8	446.09375	12,5 kHz

## CTCSS Kodu (Hz)

CTCSS	Ton Frekansı (Hz)	CTCSS	Ton Frekansı (Hz)	CTCSS	Ton Frekansı (Hz)
0	Kapalı	16	114.8	32	203.5
1	67.0	17	118.8	33	210.7
2	71.9	18	123.0	34	218.1
3	74.4	19	127.3	35	225.7
4	77.0	20	131.8	36	233.6
5	79.7	21	136.5	37	241.8
6	82.5	22	141.3	38	250.3
7	85.4	23	146.2	122(*)	69.3
8	88.5	24	151.4	124	Özelleştirilmiş CTCSS
9	91.5	25	156.7	125	Özelleştirilmiş CTCSS
10	94.8	26	162.2	126	Özelleştirilmiş CTCSS
11	97.4	27	167.9	127	Özelleştirilmiş CTCSS
12	100.0	28	173.8	128	Özelleştirilmiş CTCSS
13	103.5	29	179.9	129	Özelleştirilmiş CTCSS
14	107.2	30	186.2		
15	110.9	31	192.8		

**Not:** (\*) Yeni CTCSS Kodu.

## DPL Kodu

DPL	Kod	DPL	Kod	DPL	Kod	DPL	Kod	DPL	Kod	DPL	Kod
39	023	53	114	67	174	81	315	95	445	109	631
40	025	54	115	68	205	82	331	96	464	110	632
41	026	55	116	69	223	83	343	97	465	111	654
42	031	56	125	70	226	84	346	98	466	112	662
43	032	57	131	71	243	85	351	99	503	113	664
44	043	58	132	72	244	86	364	100	506	114	703
45	047	59	134	73	245	87	365	101	516	115	712
46	051	60	143	74	251	88	371	102	532	116	723
47	054	61	152	75	261	89	411	103	546	117	731
48	055	62	155	76	263	90	412	104	565	118	732
49	071	63	156	77	265	91	413	105	606	119	734
50	072	64	162	78	271	92	423	106	612	120	743
51	073	65	165	79	306	93	431	107	624	121	754
52	074	66	172	80	311	94	432	108	627	123(*)	645

**Not:** (\*) Yeni DPL kodu

## DPL Kodu (Devamı)

DPL	Kod	DPL	Kod	DPL	Kod	DPL	Kod
130	Inverted DPL 39	155	Inverted DPL 64	180	Inverted DPL 89	205	Inverted DPL 114
131	Inverted DPL 40	156	Inverted DPL 65	181	Inverted DPL 90	206	Inverted DPL 115
132	Inverted DPL 41	157	Inverted DPL 66	182	Inverted DPL 91	207	Inverted DPL 116
133	Inverted DPL 42	158	Inverted DPL 67	183	Inverted DPL 92	208	Inverted DPL 117
134	Inverted DPL 43	159	Inverted DPL 68	184	Inverted DPL 93	209	Inverted DPL 118
135	Inverted DPL 44	160	Inverted DPL 69	185	Inverted DPL 94	210	Inverted DPL 119
136	Inverted DPL 45	161	Inverted DPL 70	186	Inverted DPL 95	211	Inverted DPL 120
137	Inverted DPL 46	162	Inverted DPL 71	187	Inverted DPL 96	212	Inverted DPL 121
138	Inverted DPL 47	163	Inverted DPL 72	188	Inverted DPL 97	213	Inverted DPL 123
139	Inverted DPL 48	164	Inverted DPL 73	189	Inverted DPL 98	214	Özelleştirilmiş DPL
140	Inverted DPL 49	165	Inverted DPL 74	190	Inverted DPL 99	215	Özelleştirilmiş DPL
141	Inverted DPL 50	166	Inverted DPL 75	191	Inverted DPL 100	216	Özelleştirilmiş DPL
142	Inverted DPL 51	167	Inverted DPL 76	192	Inverted DPL 101	217	Özelleştirilmiş DPL
143	Inverted DPL 52	168	Inverted DPL 77	193	Inverted DPL 102	218	Özelleştirilmiş DPL
144	Inverted DPL 53	169	Inverted DPL 78	194	Inverted DPL 103	219	Özelleştirilmiş DPL
145	Inverted DPL 54	170	Inverted DPL 79	195	Inverted DPL 104		
146	Inverted DPL 55	171	Inverted DPL 80	196	Inverted DPL 105		
147	Inverted DPL 56	172	Inverted DPL 81	197	Inverted DPL 106		
148	Inverted DPL 57	173	Inverted DPL 82	198	Inverted DPL 107		
149	Inverted DPL 58	174	Inverted DPL 83	199	Inverted DPL 108		
150	Inverted DPL 59	175	Inverted DPL 84	200	Inverted DPL 109		
151	Inverted DPL 60	176	Inverted DPL 85	201	Inverted DPL 110		
152	Inverted DPL 61	177	Inverted DPL 86	202	Inverted DPL 111		
153	Inverted DPL 62	178	Inverted DPL 87	203	Inverted DPL 112		
154	Inverted DPL 63	179	Inverted DPL 88	204	Inverted DPL 113		

# MOTOROLA SOLUTIONS SINIRLI GARANTİSİ

## GARANTİ BİLGİLERİ

Motorola Solutions alıcı-verici telsizinizi ve/veya orijinal aksesuarlarını satın aldığınız Motorola Solutions yetkili satıcısı veya bayisi garanti talebinizi karşılayacak ve/veya garanti kapsamında hizmet sağlayacaktır. Garanti kapsamında hizmet talep etmek için telsizinizi satıcınıza veya bayinize iade edin. Telsizinizi Motorola Solutions'a iade etmeyin. Garanti hizmeti alabilmek için satış makbuzunu veya satın alma tarihinin yer aldığı muadil bir belgeyi kanıt olarak sunmanız gerekmektedir. Ayrıca, alıcı/verici telsizin seri numarası belirgin şekilde görünür olmalıdır. Ürünün üzerindeki model veya seri numarası değiştirilmiş, silinmiş, çıkarılmış veya okunaksız hale getirilmiş ise garanti geçersiz sayılacaktır.

## GARANTİ KAPSAMI DIŞINDAKİ UNSURLAR

- Ürünün normal ve olağan şekli dışında kullanımından veya bu kullanıcı kılavuzundaki talimatların izlenmemesinden kaynaklanan arıza veya hasar.

- Yanlış kullanım, kaza veya ihmalden kaynaklanan arıza veya hasar.
- Uygun olmayan test, çalıştırma, bakım, ayar işlemlerinden veya her tür değiştirme ve modifikasyondan doğan arıza veya hasar.
- Kaynağı doğrudan malzeme veya işçilik hatası olmayan anten kırılmaları veya hasarı.
- Performansı ters yönde etkileyecek veya garanti talebini onaylamak için gerekli inceleme ve testleri engelleyecek şekilde demonte edilmiş veya onarılmış ürünler.
- Menzilden kaynaklanan arıza veya hasar.
- Nem, sıvı veya düşürmeden kaynaklanan arıza veya hasar.
- Normal kullanımdan dolayı çizilen veya hasar gören tüm plastik yüzeyler ile açıktaki diğer tüm dış parçalar.
- Geçici olarak kiralanan ürünler.
- Normal kullanım, yıpranma ve aşınmadan dolayı yapılan periyodik parça bakımı ve onarımı veya değişimi.

# AKSESUARLAR

## SES AKSESUARLARI

Parça No.	Açıklama
HKLN4529_	CLP Tek Pimli Kısa Kablolu Kulaklık
HKLN4602_	CLP Serisi Tek Pimli Ayarlanamaz PTT Kulaklık
HKLN4603_	CLP Tek Pimli Gözetim Kulaklığı
RLN6550_*	Kablosuz Kulaklık, Bluetooth Aksesuar Seti
PMLN6463_*	İş Yeri İçin Kablosuz Aksesuar Seti

\* Bu ürün yalnızca Bluetooth özellikli telsizlerde kullanılabilir.

## PİLLER

Parça No.	Açıklama
HKNN4013_	CLP Serisi Yüksek Kapasiteli Lityum-İyon Pil Kiti
HKNN4014_	CLP Serisi Standart Lityum-İyon Pil Kiti
HKLN4440_	CLP Yüksek Kapasiteli Lityum-İyon Pil Kapağı Kiti
HKLN4441_	CLP Standart Lityum-İyon Pil Kapağı Kiti

## TAŞIMA AKSESUARLARI

Parça No.	Açıklama
HKLN4433_	CLP Serisi Manyetik Kılıf Seti
HKLN4438_	CLP Serisi Döner Kemer Klipsli Kılıf

## ŞARJ CİHAZLARI

Parça No.	Açıklama
IXPN4029_	CLP Serisi Çoklu Birim Şarj Cihazı (MUC) Kiti
IXPN4028_	CLP Serisi Tekli Birim Şarj Cihazı (SUC) Kiti
HKLN4508_	CLP Çok Üniteli Şarj Cihazları için Bluetooth Kulaklık Aparatı Şarj Dönüştürme Seti.

## PROGRAMLAMA KABLOLARI

Parça No.	Açıklama
HKKN4027_	CLP Serisi CPS Kablo Kiti
HKKN4028_	CLP Serisi Klonlama Kablo Kiti

# Notlar

MOTOROLA, MOTO, MOTOROLA SOLUTIONS ve Özgün Tasarımı olan M logosu, Motorola Trademark Holdings, LLC'nin tescilli ticari markalarıdır ve lisansla kullanılır. Diğer tüm ticari markalar, kendi ilgili sahiplerinin mülkiyeti altındadır.  
© 2012 ve 2017 Motorola Solutions, Inc.  
Tüm hakları saklıdır.



<b>Авторські права на комп'ютерне програмне забезпечення</b> . . . . .	<b>ii</b>	<b>Програмування радіопристроїв за допомогою програмного забезпечення для індивідуального програмування (CPS)</b> . . . . .	<b>20</b>
<b>Стандарти безпечного рівня впливу радіочастотного випромінювання (РЧ-випромінювання)</b> . . . . .	<b>iii</b>	<b>Клонування радіопристроїв</b> . . . . .	<b>22</b>
<b>Інформація щодо безпечної експлуатації акумуляторів і зарядних пристроїв</b> . . . . .	<b>iv</b>	Налаштування клонування радіопристроїв . . . . .	22
<b>Вступ</b> . . . . .	<b>1</b>	Інструкції до клонування . . . . .	22
<b>Загальний огляд радіопристрою</b> . . . . .	<b>2</b>	<b>Розширена конфігурація радіо (*)</b> . . . . .	<b>26</b>
Елементи керування радіопристроєм . . . . .	2	<b>Усунення несправностей</b> . . . . .	<b>28</b>
Початок роботи . . . . .	3	<b>Експлуатація та доглядМ</b> . . . . .	<b>33</b>
Встановлення акумулятора . . . . .	3	<b>Таблиці радіочастот і кодів</b> . . . . .	<b>34</b>
Під'єднання бездротової гарнітури з підтримкою технології Bluetooth (лише для певних моделей) . . . . .	5	<b>Обмежена гарантія компанії Motorola SOLUTIONS</b> . . . . .	<b>38</b>
Передача й отримання . . . . .	8	<b>Акcesуари</b> . . . . .	<b>40</b>
Робота з налаштуваннями меню . . . . .	9	Аудіоакcesуари . . . . .	40
<b>Характеристики акумулятора та зарядного пристрою</b> . . . . .	<b>13</b>	Акумулятори . . . . .	40
Характеристики акумулятора . . . . .	13	Акcesуари для носіння пристрою . . . . .	41
		Зарядні пристрої . . . . .	41
		Кабелі програмування . . . . .	41

## АВТОРСЬКІ ПРАВА НА КОМП'ЮТЕРНЕ ПРОГРАМНЕ ЗАБЕЗПЕЧЕННЯ

До складу представлених у даному посібнику продуктів компанії Motorola Solutions можуть входити захищені авторськими правами комп'ютерні програми Motorola Solutions, що зберігаються в напівпровідниковій пам'яті або на інших носіях. Законодавством США та інших країн передбачені певні виключні права компанії Motorola Solutions на захищені авторським правом комп'ютерні програми, включаючи, зокрема, виключне право на копіювання або відтворення в будь-який спосіб захищених авторським правом комп'ютерних програм. Зважаючи на це, забороняється в будь-який спосіб копіювати, відтворювати, змінювати, здійснювати зворотне проектування або розповсюджувати будь-які захищені авторськими правами комп'ютерні програми компанії Motorola Solutions, що входять до

складу описуваних у цьому посібнику продуктів компанії Motorola Solutions, без попередньої письмової згоди компанії Motorola Solutions.

Окрім того, придбання продукції компанії Motorola Solutions жодним чином не може вважатися прямим або непрямим наданням будь-якої ліцензії на об'єкти авторського права, патентів або заяв на отримання патентів компанії Motorola Solutions, чи то на підставі позбавлення права заперечування, чи то з інших причин, окрім звичайної невиключної ліцензії на використання, яка за законом надається під час продажу продукту.

# СТАНДАРТИ БЕЗПЕЧНОГО РІВНЯ ВПЛИВУ РАДІОЧАСТОТНОГО ВИПРОМІНЮВАННЯ (РЧ-ВИПРОМІНЮВАННЯ)

## Безпечність виробу та рівні радіочастотного випромінювання



Застереження

Перед використанням цього виробу прочитайте цю інструкцію з безпечної експлуатації, наведену в брошурі «Безпечна експлуатація виробу та вплив радіочастотного випромінювання», що входить до комплекту радіопристрою.

## УВАГА!

Відповідно до вимог Федеральної комісії зі зв'язку (США) щодо рівнів радіочастотного випромінювання цей пристрій призначений виключно для професійного використання. Перед використанням цього виробу прочитайте інструкцію з експлуатації та ознайомтеся з відомостями щодо рівня радіочастотного випромінювання, наведеними в брошурі «Безпечна експлуатація виробу та вплив радіочастотного випромінювання», що входить до комплекту радіопристрою (випуск Motorola Solutions, номер за каталогом 6864117B25), для забезпечення відповідності вимогам щодо обмеження впливу РЧ-енергії.

Завантажити повну версію посібника користувача, а також оглянути повний список акумуляторів та інших аксесуарів, схвалених Motorola Solutions, можна на веб-сайті: [www.motorolasolutions.com](http://www.motorolasolutions.com)

# ІНФОРМАЦІЯ ЩОДО БЕЗПЕЧНОЇ ЕКСПЛУАТАЦІЇ АКУМУЛЯТОРІВ І ЗАРЯДНИХ ПРИСТРОЇВ

Цей документ містить важливі інструкції щодо техніки безпеки та експлуатації. Уважно прочитайте ці інструкції та збережіть їх для подальшого використання. Перед початком використання зарядного пристрою для акумулятора ознайомтеся з усіма інструкціями та попереджувальними позначками на

- зарядному пристрої;
  - акумуляторі;
  - радіопристрої, для якого призначено акумулятор.
1. Щоб зменшити ризик ушкоджень, використовуйте тільки акумулятори, схвалені компанією Motorola Solutions. Інші акумулятори є вибухонебезпечними та можуть спричинити травми або матеріальні збитки.

2. Використання аксесуарів, не рекомендованих компанією Motorola Solutions, може призвести до займання, ураження електричним струмом або травмування.
3. Щоб уникнути ушкодження електричної вилки та дроту, під час відключення зарядного пристрою від розетки тягніть за вилку, а не за дріт.
4. Використовувати подовжувач слід лише за крайньої потреби. Використання подовжувача, що не відповідає вимогам, може стати причиною займання або ураження електричним струмом. Якщо використовувати подовжувач все ж необхідно, це має бути шнур калібром 18 AWG за довжини до 2,0 м (6,5 фути) або калібром 16 AWG за довжини до 3,0 м (9,8 фути).

5. Щоб зменшити ризик займання, ураження електричним струмом або травмування, не використовуйте несправні або ушкоджені зарядні пристрої. Передайте їх до сертифікованого представництва компанії Motorola Solutions із сервісного обслуговування.
6. Не розбирайте зарядний пристрій; він не підлягає ремонту та заміні несправних частин. Розбирання зарядного пристрою пов'язане з ризиком ураження електричним струмом і займання.
7. Щоб зменшити ризик ураження електричним струмом, перед проведенням будь-яких операцій із технічного обслуговування або очищення відключайте зарядний пристрій від розетки змінного струму.

## ВКАЗІВКИ ЩОДО БЕЗПЕЧНОЇ ЕКСПЛУАТАЦІЇ

- Під час заряджання акумулятора вимикайте радіопристрій.
- Зарядний пристрій не призначений для використання надворі. Використовуйте його лише в сухих приміщеннях і не піддавайте впливу вологи.
- Підключайте зарядний пристрій лише до дротових джерел живлення, на яких належним чином встановлено плавкі запобіжники, з відповідним рівнем напруги (як указано на продукті).
- Для відключення зарядного пристрою від мережевої напруги витягніть вилку з розетки.
- Розетка, до якої підключається це обладнання, має бути розташована поруч у легкодоступному місці.
- Температура навколишнього середовища джерела живлення не повинна перевищувати 40 °C (104 °F).
- Переконайтеся, що кабель розташовано в місці, де на нього неможливо наступити, перечепитися через нього, а також виключено контакт із водою та можливість механічних пошкоджень.

# Примітки

## ВСТУП

Дякуємо вам за те, що ви придбали пристрій двостороннього радіозв'язку CLP Series™ від Motorola Solutions. У вашому радіопристрої втілено більш ніж 80-річний досвід компанії Motorola Solutions в якості світового лідера в проектуванні й виробництві обладнання для радіозв'язку. Радіопристрої CLP Series™ забезпечують ефективний та економний засіб зв'язку для установ на кшталт крамниць, ресторанів, готелів і шкіл. Професійні пристрої для двостороннього радіозв'язку від Motorola Solutions є чудовим засобом швидкого зв'язку для будь-якої сучасної галузі. Уважно ознайомтеся із цим посібником для правильного керування радіопристроєм.

У цьому посібнику користувача описано наступні моделі CLP Series™ (\*):

Модель	Діапазон частот	Потужність передавача	Кількість каналів	Bluetooth
CLP0086BHLAA (дротовий)	Ультрависокі частоти	0,5 Вт	8	Немає
CLP0086BBLAA (бездротова технологія Bluetooth)	Ультрависокі частоти	0,5 Вт	8	Є

**Примітка.** (\*) Деяких моделей може не бути в наявності під час придбання пристрою.

## ВМІСТ КОМПЛЕКТУ

Ваш комплект містить наступні продукти й посібники:

- Пристрій двостороннього радіозв'язку CLP Series™.
- Чохол із поясним затискачем.
- Літій-іонний акумулятор і кришка відсіку для акумулятора.
- Зарядний пристрій-підставка з трансформатором
- Аудіоаксесуар
- Короткий посібник користувача, брошура з використання зарядних пристроїв, брошура з безпечного використання радіочастот.

Інформацію щодо продукції можна знайти на сайті: [www.motorolasolutions.com](http://www.motorolasolutions.com)

# ЗАГАЛЬНИЙ ОГЛЯД РАДІОПРИСТРОЮ

## ЕЛЕМЕНТИ КЕРУВАННЯ РАДІОПРИСТРОЄМ

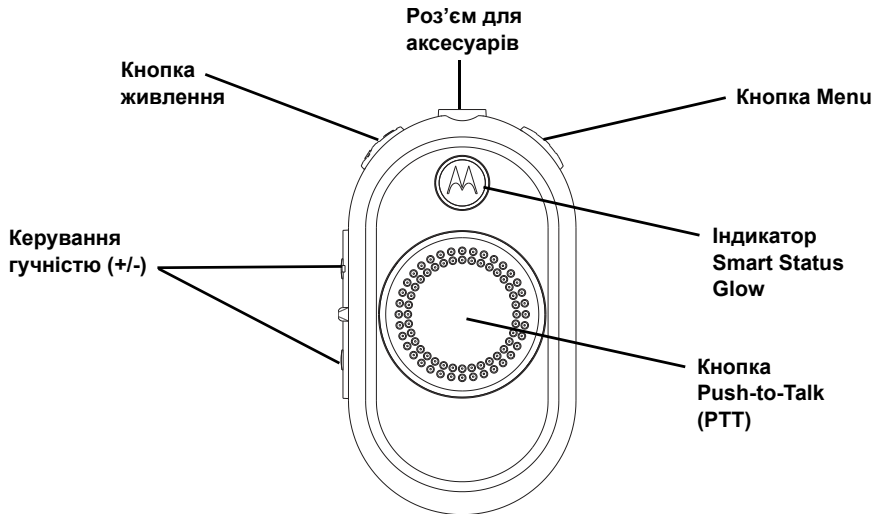



## ПОЧАТОК РОБОТИ

### ВСТАНОВЛЕННЯ АКУМУЛЯТОРА

1. Посуньте фіксатор на нижній частині кришки відсіку акумулятора вгору та підніміть кришку.

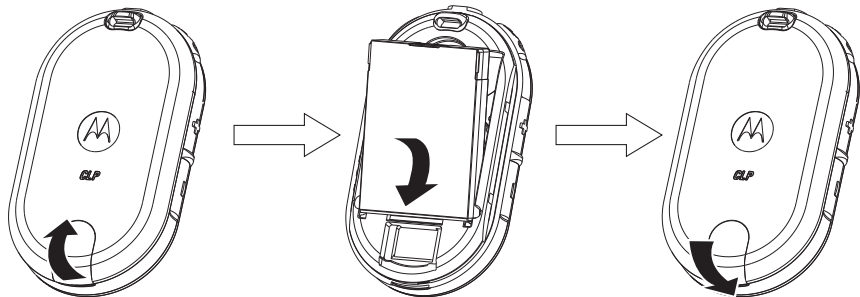

**Примітка.** У комплектах стандартних моделей радіопристроїв CLP Series йдуть стандартний літій-іонний акумулятор і стандартна кришка відсіку для нього.

2. Розташуйте контакти акумулятора відповідно до контактів у відсіку. Спочатку вставте сторону акумулятора з контактом, а потім натисніть на акумулятор, щоб надійно його встановити.
3. Встановіть кришку відсіку акумулятора. Посуньте фіксатор вниз, щоб замкнути відсік.

За бажанням користувачі можуть замовити літій-іонний акумулятор підвищеної ємності та кришку відсіку для нього.

## Під'єднання дротового аудіоаксесуара

Під'єднайте дротовий аудіоаксесуар.

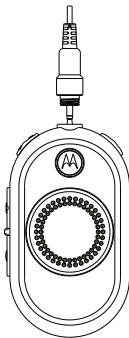

1. Вимкніть радіопристрій.
2. Зніміть кришку роз'єму для аксесуарів (застосовно лише для моделей із підтримкою технології бездротового зв'язку *Bluetooth*).
3. Під'єднайте аудіоаксесуар до роз'єму в радіопристрої. Щільно та надійно вставте штекер аудіоаксесуара в роз'єм.

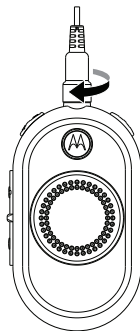

4. Увімкніть радіопристрій. Натисніть кнопку Battery Status, Menu або Volume Control, щоб перевірити наявність звуку в аудіоаксесуарі.

**Примітка.** Радіопристрої CLP Series доповнюються різноманітними аудіоаксесуарами. Повний список аудіоаксесуарів та інформацію щодо схвалених аксесуарів можна оглянути на веб-сайті **[www.motorolasolutions.com](http://www.motorolasolutions.com)**. Зменште гучність звуку ДО того, як піднесете аудіоаксесуар до вуха.

## ПІД'ЄДНАННЯ БЕЗДРОТОВОЇ ГАРНІТУРИ З ПІДТРИМКОЮ ТЕХНОЛОГІЇ *BLUETOOTH* (ЛИШЕ ДЛЯ ПЕВНИХ МОДЕЛЕЙ)

### Підключення *Bluetooth*-гарнітури (початкове сполучення)

1. Вимкніть радіопристрій.
2. Увімкніть режим сполучення на *Bluetooth*-гарнітурі. Прочитайте інструкції в брошурі щодо *Bluetooth*-гарнітури.
3. Натисніть й утримуйте кнопку живлення та кнопку (РТТ) водночас, доки на радіопристрої не ввімкнеться синій світлодіодний індикатор.

Параметри світлодіодного індикатора		
Режим роботи	Стан світлодіодного індикатора	Колір
Режим сполучення через <i>Bluetooth</i>	<ul style="list-style-type: none"><li>• Останнє підключення – швидко блимає синім</li><li>• Підключення або видалення/підключення – синій</li></ul>	

Параметри світлодіодного індикатора		
Сполучення успішно виконано	Блимає синім і фіолетовим протягом 5 секунд	
Підключення через <i>Bluetooth</i> розірвано	Блимає червоним і фіолетовим, доки підключення не буде відновлено	
Помилка сполучення / Перевищення часу очікування	Блимає червоним і фіолетовим, доки підключення не буде відновлено	

**Примітка.** Функцію *Bluetooth* вимкнено, коли дротовий аудіоаксесуар під'єднано до роз'єму на радіопристрої CLP.

### Повторне підключення останньої підключеної *Bluetooth*-гарнітури

1. Вимкніть радіопристрій.
2. Натисніть кнопку живлення, щоб увімкнути радіопристрій (переконайтеся, що *Bluetooth*-гарнітуру увімкнено).

## Очищення історії *Bluetooth*-гарнітур і підключення *Bluetooth*-гарнітури

1. Вимкніть радіопристрій.
2. Увімкніть режим сполучення на *Bluetooth*-гарнітурі. Прочитайте інструкції в брошурі щодо *Bluetooth*-гарнітури.
3. Натисніть й утримуйте кнопку живлення та кнопку Menu водночас, доки на радіопристрої не ввімкнеться синій світлодіодний індикатор.

**Примітка.** Радіопристрій CLP використовує технологію сполучення на малій відстані. Переконайтеся, що гарнітура знаходиться достатньо близько до радіопристрою CLP. Процес сполучення триває близько 14 секунд.

## Увімкнення та вимкнення радіопристрою

- Щоб увімкнути радіопристрій, натисніть й утримуйте кнопку живлення, доки не почуєте короткий сигнал і не загориться індикатор Smart Status Glow.
- Щоб вимкнути радіопристрій, натисніть й утримуйте кнопку, доки не почуєте короткий сигнал, а індикатор Smart Status Glow (червоний) не блимне один раз.

## Регулювання гучності

Увімкніть радіопристрій і налаштуйте рівень гучності за допомогою кнопки регулювання гучності (+/-). Усього доступно 16 рівнів гучності.

## Встановлення та зняття чохла з поясом затискачем

1. Вставте нижню частину радіопристрою в чохол.
2. Прикріпіть верхню частину чохла до радіопристрою за допомогою роз'єму для аксесуарів.
3. Для від'єднання чохла потягніть верхню або нижню петлю та витягніть радіопристрій із чохла.

**Примітка.** За використання дротового аудіоаксесуара протягніть дріт через отвір на задній частині чохла для надійної фіксації штекера.

- Зробіть маленьку петлю з дроту. Протягніть дріт через спеціальний отвір і розташуйте його в U-образному пазі. Затягніть дріт, щоб надійно його закріпити.
- Поверніть поясний затискач у потрібну позицію.

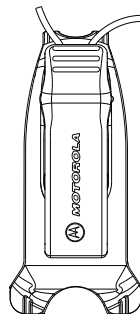
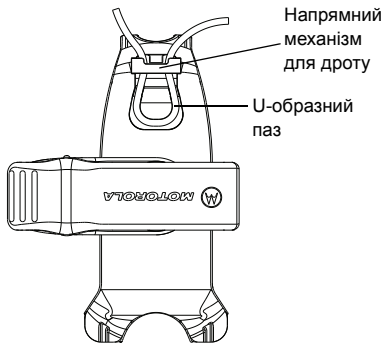

**Примітка.** Для радіопристроїв CLP Series пропонується багато різноманітних аксесуарів для перенесення. Детальний список аксесуарів для перенесення та вдосконалених аксесуарів можна оглянути на веб-сайті [www.motorolasolutions.com](http://www.motorolasolutions.com).

## ПЕРЕДАЧА Й ОТРИМУВАННЯ

1. Щоб говорити, натисніть й утримуйте кнопку РТТ на передній панелі радіопристрою (або на певних моделях дротових аксесуарів із вбудованим мікрофоном для роботи функції РТТ). Чітко говоріть у мікрофон на аксесуарі. Договоривши, відпустіть кнопку РТТ, щоб прослухати відповідь.
2. Прослухайте відповідь через навушник на встановленому вами рівні гучності. Натисніть кнопку РТТ для відповіді.

**Примітка.** Для роботи з усіма радіопристроями CLP Series потрібен аксесуар із мікрофоном і динаміком.

### Площа покриття

Площа покриття, кількість поверхів (*)	Площа покриття, кв. метри (кв. фути)
6	7 432 (80 000)

**Примітка.** (\*) Типове покриття

## РОБОТА З НАЛАШТУВАННЯМИ МЕНЮ

Натисніть кнопку Menu для перегляду налаштувань меню. Функція керування з голосовим супроводженням\* (\*може бути недоступною в деяких попередніх моделях). Знаходячись у режимі меню, коротко натисніть кнопку PTT або зачекайте 3 секунди для виходу з меню.

ЯК...	КРОК 1	КРОК 2
Змінити канал	Натисніть кнопку Menu, щоб перейти до вкладки Channel.	Перемикайте канали за допомогою кнопки регулювання «+/-».
Увімкнути режим моніторингу	Натисніть кнопку Menu, щоб перейти до вкладки Monitor.	Вмикайте/вимикайте моніторинг за допомогою кнопки регулювання «+/-».
Увімкнути режим сканування	Натисніть кнопку Menu, щоб перейти до вкладки Scan.	Вмикайте/вимикайте сканування за допомогою кнопки регулювання «+/-».
Надіслати тональний виклик (за допомогою CPS)	Натисніть кнопку Menu, щоб перейти до вкладки Call Tone.	Надсилайте тональні виклики за допомогою кнопки регулювання «+/-».

**Підказка.** Не обов'язково прослуховувати голосову підказку до кінця, перш ніж натиснути наступну кнопку.

**Примітка.** В одноканальних моделях підтримуються режими моніторингу й сканування, а також тональні виклики. В одноканальних моделях підтримується режим сканування, коли користувач активує функцію Dynamic Talkaround Scan на каналі ретранслятора за допомогою програмного забезпечення для індивідуального програмування.

## Вибір радіоканалу

Лише для багатоканальних моделей CLP:

1. Увімкніть пристрій, натисніть кнопку Menu, щоб почути голосову підказку:

- [Колір] «Channel» – [№ каналу] – «To change» – «press +/-»
2. Виберіть потрібний канал. Світлодіодний індикатор відображує колір нового каналу. Натисніть кнопку РТТ для підтвердження, або канал активується через 3 секунди.

## Налаштування каналу за замовчуванням для CPS

CLP0086VH1AA (дротовий)			CLP0086BB1AA (Bluetooth)		
Канал	Стан світлодіодного індикатора	Колір	Канал	Стан світлодіодного індикатора	Колір
1		Червоний	1		Червоний
2		Зелений	2		Зелений
3		Жовтий	3		Жовтий
4		Синій	4		Синій
5		Фіолетовий	5		Фіолетовий
6		Білий	6		Білий
7		Блакитний	7		Блакитний
8		Помаранчевий	8		Помаранчевий



## Моніторинг каналу

1. Для активації натисніть кнопку Menu, щоб перейти до режиму моніторингу.
2. Коли режим моніторингу вимкнено, ви почуєте голосову підказку: «Monitor» – «To activate» – «press +/-».
3. Натисніть одну з кнопок регулювання «+/-» для активації режиму моніторингу; натисніть одну з кнопок регулювання «+/-» ще раз для деактивації.

**Примітка.** За активного режиму моніторингу в разі відсутності активності ви почуєте статичні завади, а в разі наявності активності – звук.

4. Для роботи в режимі моніторингу активуйте моніторинг за допомогою меню й дочекайтеся автоматичного виходу з режиму меню.
5. Для деактивації режиму натисніть кнопку PTT у режимі меню моніторингу.

## Сканування

Лише для багатоканальних моделей.

Ви можете сканувати до 8 каналів. У разі виявлення активності радіопристрій припиняє сканування та переходить на активний канал. Це дозволяє вам говорити з іншим користувачем і прослуховувати його відповіді, не перемикаючи канали.

1. Натисніть кнопку Menu, щоб перейти до режиму сканування.
2. Коли режим сканування вимкнено, ви почуєте голосову підказку: «Scan» – «To activate» – «press +/-».
3. Натисніть одну з кнопок регулювання «+/-» для активації режиму сканування; натисніть одну з кнопок регулювання «+/-» ще раз для деактивації.
4. Коли режим сканування увімкнено, ви почуєте голосову підказку: «Scan» – «To deactivate» – «press +/-».

## Надсилання тонального виклику (за допомогою CPS)

1. Натисніть кнопку Menu, щоб перейти до вкладки Call Tone.
2. Натисніть одну з кнопок регулювання «+/-» для передачі вибраного тонального виклику.

**Примітка.** Доступно 3 тональних виклики.

## Вимкнення звуку (\*)

Ви можете швидко прибрати гучність на аудіогарнітурі за допомогою функції вимкнення звуку.

1. Натисніть й утримуйте кнопку «+» или «-» під час отримання аудіосигналу, щоб швидко прибрати гучність на аудіогарнітурі за допомогою налаштування Mute Headset Volume (налаштовується за допомогою CPS). Ви почуєте голосову підказку: «Mute».
2. Щоб повернутися до попереднього налаштування гучності на аудіогарнітурі, знову натисніть й утримуйте кнопку «+» чи «-». Ви почуєте голосову підказку: «Unmute».

**Примітка.** (\*) Функцію додано в рамках модернізації радіопристроїв CLP. Може бути недоступною в деяких попередніх моделях. Вдосконалений радіопристрій CLP не підтримує прокручування рівнів гучності, доступне в попередніх моделях.

## Сигнал «Говоріть» (\*)

В умовах спілкування з використанням різних пристроїв користувачі *Bluetooth* можуть не розчутити окремі слова через те, що підключення через *Bluetooth* не встановлено. Сигнал «Говоріть» встановлює паузу, протягом якої зв'язок між радіопристроєм та аудіогарнітурою встигає відновитися; таким чином, користувачі краще чують один одного. (За замовчуванням сигнал «Говоріть» вимкнено в CPS у моделях із підтримкою *Bluetooth*.)

**Примітка.** (\*) Функцію додано в рамках модернізації радіопристроїв CLP; вона може бути недоступною в деяких попередніх моделях.

# ХАРАКТЕРИСТИКИ АКУМУЛЯТОРА ТА ЗАРЯДНОГО ПРИСТРОЮ

## ХАРАКТЕРИСТИКИ АКУМУЛЯТОРА

Радіопристрої CLP Series обладнано літій-іонними акумуляторами різної ємності та, відповідно, різного ресурсу.

### Літій-іонні акумулятори

Радіопристрої CLP Series постачаються в комплекті з літій-іонними акумуляторами. Для забезпечення максимальної ємності та оптимальних експлуатаційних характеристик перед початком експлуатації акумулятор слід повністю зарядити.

Ресурс акумулятора визначають декілька факторів. Найшкідливішими факторами є регулярне надлишкове зарядження акумуляторів і глибоке розрядження в кожному циклі. Зазвичай, що більший надлишковий заряд отримує прилад і що глибше він розряджається, то менше циклів зарядження-розрядження витримає акумулятор. Наприклад, акумулятор, що отримує надлишковий заряд і повністю розряджається декілька разів на день, витримає менше циклів, ніж акумулятор,

який рідше перезаряджається та щоденно розряджається на 50 %. Окрім того, набагато довше служитиме акумулятор, який майже не отримує надлишкового заряду та в середньому розряджається не більше ніж на 25 %.

Акумулятори Motorola Solutions розроблені спеціально для використання сумісно із зарядними пристроями компанії Motorola Solutions, які, у свою чергу, призначені саме для зарядження таких акумуляторів. Використання зарядних пристроїв, вироблених не компанією Motorola Solutions, може призвести до пошкодження акумуляторів і скасування гарантії на акумулятор. Оптимальною температурою роботи акумулятора є кімнатна температура, тобто 25 °C (77 °F). Зарядження охолодженого акумулятора (температурою нижче 10 °C [50 °F]) може стати причиною витoku електроліту, а в деяких випадках навіть виходу акумулятора з ладу. Зарядження перегрітого акумулятора (температурою понад 35 °C [95 °F]) призводить до зниження його ємності, негативно впливаючи на експлуатаційні характеристики радіопристрою. Для забезпечення оптимальних температурних умов зарядження акумуляторів пристрої для швидкого зарядження, вироблені компанією Motorola Solutions, обладнано датчиками температури.

### Час роботи акумулятора

Розраховано за такого режиму експлуатації: 5 % – передача, 5 % – прийом, 90 % – режим очікування (стандартний робочий цикл).

Приблизний час роботи акумулятора		
Стандартний режим заряджання	Тип акумулятора	
	Літій-іонний стандартної ємності	Літій-іонний підвищеної ємності
CLP0086BHLAA (дротовий)	9 годин	14 годин
CLP0086BBLAA (Bluetooth)	8 годин	12 годин

### Виймання літій-іонного акумулятора

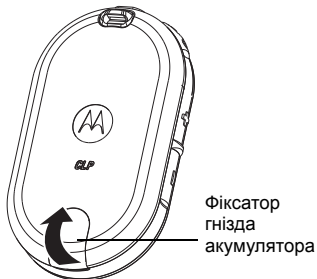

1. Вимкніть радіопристрій.
2. Посуньте фіксатор на нижній частині кришки відсіку акумулятора вгору та підніміть кришку.
3. Витягніть акумулятор із радіопристрою.

### Блок живлення, адаптер і зарядний пристрій-підставка

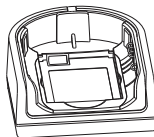

Радіопристрій постачається в комплекті із зарядним пристроєм-підставкою, обладнаним трансформатором. Дізнатися більше можна в розділ «Зарядні пристрої» на стор. 41.

## Заряджання акумулятора, від'єданого від радіопристрою

Для більшої зручності ми передбачили можливість заряджання акумуляторів, що використовуються з радіоприроями CLP, окремо від радіопристрою за допомогою одномісного зарядного пристрою P/N IXPN4028 або багатомісного зарядного пристрою P/N IXPN4029.

**Примітка.** У разі придбання додаткових зарядних пристроїв або блоків живлення переконайтеся, що вони сумісні з наявними зарядними пристроями-підставками та блоками живлення. Докладні відомості про номери компонентів див. у розділ «Зарядні пристрої» на стор. 41.

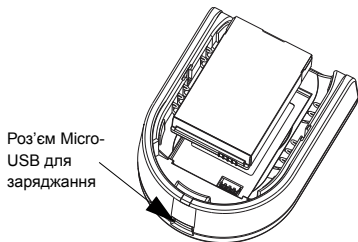

Щоб зарядити акумулятор окремо від радіопристрою:

1. Вставте роз'єм блока живлення в порт Micro USB на передньому боці зарядного пристрою-підставки.
2. Підключіть блок живлення CLP до розетки змінного струму.
3. Вставте акумулятор у гніздо так, щоб внутрішня сторона акумулятора була спрямована на передню сторону зарядного пристрою, як показано на рисунку.
4. Переконайтеся, що контакти акумулятора прилягають до контактів зарядного пристрою.

## Приблизний час заряджання

У таблиці наведено приблизний час заряджання акумулятора.

Приблизний час заряджання		
Спосіб заряджання	Тип акумулятора	
	Літій-іонний стандартної ємності	Літій-іонний підвищеної ємності
Одномісний зарядний пристрій	4 години	5,5 години
Багатомісний зарядний пристрій	2,5 години	4 години

Дізнатися більше можна в розділ «Акумулятори» на стор. 40.

## **Зарядження радіопристрою за допомогою одномісного зарядного пристрою-підставки**

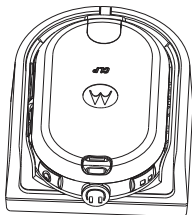

1. Помістіть зарядний пристрій-підставку на пласку поверхню.
2. Вставте роз'єм блока живлення в порт Micro USB на передньому боці зарядного пристрою-підставки.
3. Підключіть сумісний блок живлення до розетки змінного струму.
4. Вставте радіопристрій (зі встановленим акумулятором) у гніздо лицевим боком униз таким чином, щоб контакти зарядного пристрою прилягали до контактів радіопристрою.

**Примітка.** У разі зарядження акумулятора, під'єданого до радіопристрою, вимкніть радіопристрій,

щоб забезпечити повне зарядження. Щоб вставити радіопристрій із приєднаним чохлам у гніздо зарядного пристрою, його потрібно перегорнути передньою панеллю вниз.

## **Зарядження за допомогою багатомісного зарядного пристрою-підставки (додаткове обладнання)**

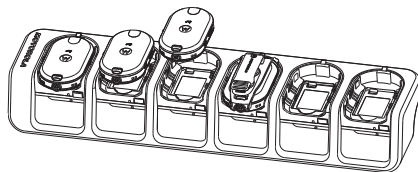

Багатомісний зарядний пристрій дозволяє одночасно заряджати до 6 радіопристроїв. У кожне із 6 зарядних гнізд можна встановити радіопристрій (зі встановленим акумулятором). Багатомісний зарядний пристрій має гнізда для зберігання гарнітури.

1. Розташуйте зарядний пристрій на пласкій поверхні або установіть його на стіні.

2. Вставте кабель живлення в гніздо багатомісного зарядного пристрою.
3. Підключіть кабель до розетки змінного струму, а потім – до зарядного пристрою.

4. Вимкніть радіопристрій.

**Примітка.** Повне зарядження за ввімкненого радіопристрою триває довше.

5. Вставте радіопристрій (зі встановленим акумулятором) у гніздо для зарядження лицевим боком униз, щоб контакти радіопристрою прилягали до контактів багатомісного зарядного пристрою.

**Примітка.** Акумулятор можна заряджати окремо, скориставшись слотом на пласкій поверхні гнізда для зарядження.

### **Світлодіодні індикатори стану зарядження**

Гніздо для зарядження радіопристрою в зарядному пристрої-підставці обладнано світлодіодним індикатором.

На багатомісному зарядному пристрої світлодіодними індикаторами обладнано всі 6 гнізд для зарядження. Світлодіодні індикатори згруповані парами для відображення сполучених гнізд зарядження. Під час зарядження акумулятора індикатор світиться червоним. Коли акумулятор повністю заряджено, індикатор змінює колір на зелений.

**Примітка.** Цей багатомісний зарядний пристрій дозволяє виконувати клонування до 2 радіопристроїв (2 вихідні радіопристрої та 2 приймальні радіопристрої). Докладніші відомості про це див. у розділ «Клонування радіопристроїв» на стор. 22.

- Докладні відомості про номери компонентів за каталогом див. у розділ «Аксесуари» на стор. 40.

Світлодіодний індикатор зарядного пристрою			
Стан	Стан світлодіодного індикатора		Коментарі
Зарядження	Постійний червоний		Зарядження триває.

## Світлодіодний індикатор зарядного пристрою

Зарядження завершено	Постійний зелений	●	Акумулятор повністю заряджено.
Помилка під час зарядження акумулятора (*)	Блимаючий червоний	☀	Акумулятор вставлено неправильно.
<p><b>Примітка.</b> Під час зарядження акумулятора індикатор світиться червоним. Коли акумулятор повністю заряджено, індикатор змінює колір на зелений.</p> <p><b>Примітка.</b> (*) Зазвичай для усунення цієї проблеми треба наново встановити акумулятор у гніздо.</p>			

Зарядження *Bluetooth*-гарнітури

Вказівки із зарядження див. у брошурі з використання *Bluetooth*-гарнітури.

**Зарядження *Bluetooth*-гарнітури за допомогою багатомісного зарядного пристрою CLP Series і кабелю клонування (додаткове обладнання)**

Зарядити *Bluetooth*-гарнітуру також можна за допомогою багатомісного зарядного пристрою CLP Series P/N IXPN4029 (додаткове обладнання) і кабелю клонування НКKN4028 (додаткове обладнання).

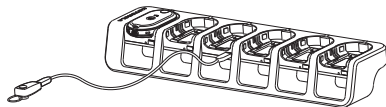

- Вставте мікророз'єм з одного боку кабелю клонування в порт USB багатомісного зарядного пристрою (у верхній частині гнізда додаткового обладнання є 6 портів USB).







- Вставте інший кінець кабелю клонування в порт USB на *Bluetooth*-гарнітурі, щоб розпочати заряджання.

**Примітка.** Відомості про світлову індикацію заряджання див. у брошурі з використання *Bluetooth*-гарнітури.

### Перевірка стану акумулятора

Увімкнувши радіопристрій, натисніть і одразу відпустіть кнопку живлення. Індикатор Smart Status Glow та функція голосового супроводу (\*) повідомлять стан заряду акумулятора радіопристрою.

Стан акумулятора		
Рівень	Стан світлодіодного індикатора	Колір
Високий рівень заряду (70–100 %)		Зелений

Стан акумулятора		
Середній рівень заряду (30–70 %)		Жовтий
Низький рівень заряду (10–30 %)		Червоний
Критично низький рівень заряду (0–10 %)		Блимаючий червоний

Після того, як індикатор Smart Status Glow та функція голосового супроводу (\*) повідомлять СТАН ЗАРЯДУ акумулятора, колір індикатора повернеться до вихідного.

**Примітка.** (\*) Може бути недоступною в деяких попередніх моделях.

## ПРОГРАМУВАННЯ РАДІОПРИСТРОЇВ ЗА ДОПОМОГОЮ ПРОГРАМНОГО ЗАБЕЗПЕЧЕННЯ ДЛЯ ІНДИВІДУАЛЬНОГО ПРОГРАМУВАННЯ (CPS)

Ваш дилер або системний адміністратор міг налаштувати ваш радіопристрій відповідно до ваших особистих потреб. Зверніться до свого дилера або системного адміністратора за детальнішою інформацією.

### Програмування радіопристрою

Щоб запрограмувати радіопристрій:

1. З'єднайте радіопристрій за допомогою зарядного пристрою-підставки (або зарядного гнізда з ярликом «PROG» на багатомісному зарядному пристрої) та кабелем для програмування CPS.

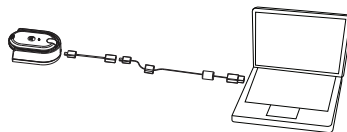

**Програмування радіопристрою за допомогою одномісного зарядного пристрою**

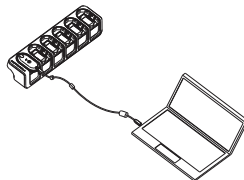

**Програмування радіопристрою за допомогою багатомісного зарядного пристрою**

2. Увімкніть радіопристрій.

- Після підключення радіопристрою відкрийте CPS і виберіть Read на панелі інструментів, щоб отримати доступ до профілю налаштувань радіопристрою. ПЗ CPS дозволяє користувачу змінювати налаштування, наприклад, General, Audio, Menu, Channels, Scan List, Customised PL/DPL, *Bluetooth* (\*), а також обирати частоти, коди PL/DPL на кожному каналі.
- Змінивши налаштування, натисніть Write на панелі інструментів, щоб зберегти їх.

Детальнішу інформацію про комп'ютерне програмне забезпечення можна знайти в меню Help у ПЗ CPS.

**Примітка.** (\*) Комплект кабелю CLK для CPS (арт. № НККН4027) є аксесуаром, що продається окремо. За інформацією звертайтеся до місцевої точки продажу компанії Motorola Solutions.

**Примітка.** (\*) Функція *Bluetooth* доступна лише в деяких моделях.

**CLP0086BH1AA (дротовий) і CLP0086BBLAA (*Bluetooth*)**

Номер каналу	Налаштування частоти	Додаткові коди	Робоча частота (МГц)
1	446.00625	219 (*)	446.00625–446.09375
2	446.01875	219 (*)	446.00625–446.09375
3	446.03125	219 (*)	446.00625–446.09375
4	446.04375	219 (*)	446.00625–446.09375
5	446.05625	219 (*)	446.00625–446.09375
6	446.06875	219 (*)	446.00625–446.09375
7	446.08125	219 (*)	446.00625–446.09375
8	446.09375	219 (*)	446.00625–446.09375
(*) 39 стандартних кодів CTCSS, 6 індивідуальних кодів CTCSS, 84 стандартні коди DCS і 6 індивідуальних кодів DCS			

# КЛОНУВАННЯ РАДІОПРИСТРОЇВ

## НАЛАШТУВАННЯ КЛОНУВАННЯ РАДІОПРИСТРОЇВ

Ви можете скопіювати налаштування радіопристрою CLP Series з одного радіопристрою (джерела) на інший за допомогою комплекту № IXPN4028 з одномісним зарядним пристроєм CLP Series (SUC) і комплекту № НККН4028 із кабелем для клонування CLP Series (додатковий аксесуар), або комплекту № IXPN4029 із багатомісним зарядним пристроєм CLP Series (MUC) (додатковий аксесуар).

Багатоканальний радіопристрій можна клонувати на одноканальний, ПРОТЕ буде клоновано лише перший канал. Для клонування не потрібно під'єднувати багатомісний зарядний пристрій (MUC), проте акумулятори обох радіопристроїв мають бути заряджені.

**Примітка.** Вдосконалене ПЗ CLP також відображає стан «Готово» або «Помилка» за допомогою світлодіодного індикатора. Зелене світло під час клонування вказує на стан «Готово», а червоне – на стан «Помилка».

## ІНСТРУКЦІЇ ДО КЛОНУВАННЯ

**Клонування радіопристрою за допомогою комплекту кабелю для клонування CLP Series № НККН4028 (додаткове обладнання)**



**Клонування радіопристрою за допомогою одномісного зарядного пристрою**

**Вихідний радіопристрій:** радіопристрій, що клонується

**Приймальний радіопристрій:** радіопристрій, на який буде клонуватися профіль налаштувань вихідного радіопристрою.

Перш ніж розпочати клонування, перевірте наступне:

- Акумулятори в обох радіопристроях мають бути повністю заряджені.
  - Наявні два комплекти з одномісними зарядними пристроями CLP Series (SUC).
  - Обидва радіопристрої ВІМКНЕНО.
1. Від'єднайте кабелі (кабелі живлення або USB-кабелі) від обох зарядних пристроїв.

2. Під'єднайте мікророз'єм кабелю клонування до першого зарядного пристрою. Під'єднайте інший кінець кабелю до другого зарядного пристрою.

**Примітка.** Під час клонування живлення на зарядні пристрої не подається. У цей час не можна заряджати акумулятори. Здійснюється лише обмін даними між двома радіопристроями.

3. УВІМКНІТЬ приймальний радіопристрій та вставте його в один із зарядних пристроїв.
4. Увімкніть вихідний радіопристрій, послідовно виконавши такі дії.
  - Натисніть й утримуйте кнопки Push-to-Talk (PTT) і «-», водночас вмикаючи радіопристрій, доки не почуєте сигнал клонування, а індикатор Smart Status Glow не блимне двічі жовтим кольором .
5. Розташуйте вихідний радіопристрій в одномісному зарядному пристрої з аудіоаксесуаром та натисніть та відпустіть кнопку Menu, щоб запустити процес клонування.
6. Після завершення клонування з вихідного радіопристрою пролунає сигнал «Готово» (клонування пройшло успішно) або «Помилка» (клонування не виконано). Сигнал «Готово» являє собою мелодійний звук високого тону, а сигнал «Помилка» нагадує звук удару. (Сигнал лунає не довше 5 секунд.)

- Після завершення клонування потрібно вимкнути, а потім знову увімкнути радіопристрої, щоб повернути їх до звичайного режиму роботи (і вийти з режиму клонування).

### **Усунення помилок під час клонування**

Якщо клонування виконати не вдалося, з радіопристрою пролунає сигнал «Помилка».

У випадку збою під час клонування спробуйте виконати наведені нижче дії, перш ніж повторити спробу клонування.

- Перевірте, чи повністю заряджені обидва радіопристрої.
- Перевірте з'єднання обох одномісних зарядних пристроїв із кабелем клонування.
- Перевірте, чи правильно встановлено акумулятори в радіопристроях.

- Перевірте, чи немає забруднень у підставці зарядного пристрою або на контактах радіопристроїв.
- Перевірте, чи увімкнено на вихідному радіопристрої режим клонування.
- Увімкніть радіопристрій, який ви бажаєте клонувати.
- Перевірте, чи одного типу радіопристрої (однаковий діапазон частот, однаковий регіон й однакова потужність передачі).

**Примітка.** Кабель для клонування розрахований на використання виключно з одномісними зарядними пристроями-підставками виробництва компанії Motorola Solutions. Замовляючи кабель для клонування, використовуйте таку назву: «Кабель клонування для пристроїв CLP Series із супутніми компонентами, № HKKN4028». Докладніше про аксесуари можна дізнатись у розділі «Аксесуари» на стор. 40.

## Клонування радіопристроїв за допомогою багатомісного зарядного пристрою CLP Series № IXPN4029 (додаткове обладнання)

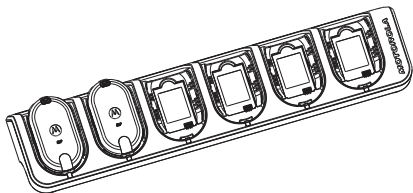

### Клонування радіопристрою за допомогою багатомісного зарядного пристрою

1. Щоб увести вихідний радіопристрій у режим клонування, натисніть й утримуйте кнопки РТТ і «-», водночас вмикаючи радіопристрій, доки не почуєте сигнал клонування, а індикатор Smart Status Glow не блимне двічі жовтим кольором ☀️.
2. Встановіть вихідний радіопристрій зарядне гніздо з ярликом CLONE.
3. Увімкніть приймальний радіопристрій та встановіть його в сполучене зарядне гніздо з ярликом CLONE, щоб розпочати процес клонування.
4. Натисніть кнопку Menu на вихідному радіопристрої, щоб розпочати процес клонування. З вихідного радіопристрою пролунає сигнал про початок клонування.
5. Після завершення клонування вимкніть приймальний радіопристрій, а потім знов увімкніть його для активації.
6. Щоб клонувати інший радіопристрій, повторіть кроки 3, 4 і 5.
7. Для виходу з режиму клонування вимкніть вихідний радіопристрій.

## РОЗШИРЕНА КОНФІГУРАЦІЯ РАДІО (\*)

(\*) Функцію додано в рамках модернізації радіопристроїв CLP. Може бути недоступною в деяких попередніх моделях.

Розширена конфігурація радіо дозволяє вибирати потрібні налаштування параметрів із заздалегідь запрограмованого списку без потреби використовувати комп'ютер.

- Channels.
- Frequencies.
- Codes (коди CTCSS/DPL).

Параметр «Frequencies» дозволяє обирати потрібні частоти для кожного каналу. Параметр «Codes» дозволяє зменшити завади завдяки правильно підібраній комбінації кодів, що відфільтрує статичні завади, шум і небажані повідомлення.

### Перехід до режиму розширеної конфігурації аудіо

Насамперед переконайтеся, що пристрій вимкнено.

**Примітка.** У разі використання моделі з підтримкою *Bluetooth*, перш ніж перейти до режиму розширеної конфігурації радіо, переконайтеся, що до радіопристрою підключено дротову гарнітуру, або що з *Bluetooth*-гарнітурою встановлено з'єднання.

1. Одночасно натисніть кнопку РТТ, кнопку «+» і кнопку живлення та утримуйте їх протягом 3–5 секунд, доки не пролунає мелодійний звук і голосове привітання «Programming Mode».

**Примітка.** Світлодіодний індикатор має заблимати зеленим кольором.

2. Натисніть кнопку Menu, щоб обрати параметр, який потрібно змінити:
  - Channel – для моделей із підтримкою кількох каналів.
  - Frequency.
  - Code.



3. Голосові сповіщення повідомлять про активний параметр і його поточне налаштування. Щоб змінити налаштування, натискайте кнопки «+/-»; щоб перейти до наступного параметра, натисніть кнопку Menu.
4. Щоб вийти з режиму розширеної конфігурації радіо, натисніть кнопку PTT і утримуйте її, доки не пролунає короткий звуковий сигнал.
5. Радіопристрій повернеться до нормального режиму роботи.

## УСУНЕННЯ НЕСПРАВНОСТЕЙ

Проблема	Можливе рішення
Радіопристрій не вмикається	Зарядіть або замініть літій-іонний акумулятор. Надто висока температура робочого середовища може скорочувати ресурс акумулятора. Див. розділ «Літій-іонні акумулятори» на стор. 13.
У каналі чутно шум або сторонні розмови	Перевірте налаштування коду шумозаглушення. Частота або код шумозаглушення можуть бути зайняті. Змініть налаштування або частоти, або кодів одночасно на всіх радіопристроях. Перевірте, чи правильні частота та код використовуються під час передачі.
Повідомлення нерозбірливе	Можливо, увімкнено режим скремблювання та/або налаштування не співпадають із налаштуваннями інших радіопристроїв. Змініть налаштування за допомогою CPS.

Проблема	Можливе рішення
Низька якість звуку	<p>Можливо, не всі налаштування узгоджені між собою належним чином.</p> <p>Знов перевірте частоти, коди та частотний діапазон – вони повинні бути однаковими в усіх радіопристроях.</p>
Обмежена дальність зв'язку	<p>Металеві та/або бетонні конструкції, густі зелені насадження, будинки або транспортні засоби можуть скорочувати дальність зв'язку. Переконайтеся у відсутності перешкод на лінії прямої видимості.</p> <p>Змініть розташування радіопристрою. Для збільшення дальності та покриття рекомендується усунути перешкоди або підвищити потужність.</p> <p>УВЧ-радіопристрої мають більше покриття й краще підходять для використання у виробничих, складських або торговельних приміщеннях.</p> <p>Підвищення потужності забезпечує ширший діапазон сигналів і краще проходження крізь перешкоди.</p>

Проблема	Можливе рішення
Неможливо передати/ отримати повідомлення	<p>Переконайтеся, що кнопка РТТ під час передачі натискається повністю.</p> <p>Перевірте, чи всі радіопристрої мають однакові налаштування каналів, частоти, кодів шумозаглушення та скремблювання. Див. розділ «Передача й отримання» на стор. 8.</p> <p>Зарядіть, замініть та/або заново встановіть акумулятор. Див. розділ «Літій-іонні акумулятори» на стор. 13.</p> <p>Робота радіопристрою може бути порушена через наявність перешкод, використання його в приміщенні або транспортному засобі. Перейдіть на інше місце.</p> <p>Переконайтеся, що радіопристрій не знаходиться в режимі сканування. Див. розділ «Сканування» на стор. 11.</p>
Значні статичні або зовнішні завади	<p>Радіопристрої розташовані надто близько один до одного; мінімальна відстань між ними повинна становити 1,5 метра (5 футів). Радіопристрої розташовані надто далеко один від одного, або передачі заважають перешкоди.</p>
Низький рівень заряду акумулятора	<p>Зарядіть або замініть літій-іонний акумулятор.</p> <p>Надто висока температура робочого середовища може скорочувати ресурс акумулятора.</p> <p>Див. розділ «Літій-іонні акумулятори» на стор. 13.</p>

Проблема	Можливе рішення
Світлодіодний індикатор зарядного пристрою не світиться	Перевірте, чи правильно радіопристрій/акумулятор вставлено до зарядного пристрою, чи немає забруднень на контактах акумулятора/зарядного пристрою, чи правильно підключено штекер зарядного пристрою. Див. розділ «Зарядження акумулятора, від'єданого від радіопристрою» на стор. 15 та розділ «Світлодіодний індикатор зарядного пристрою» на стор. 17.
Не працює функція VOX	Можливо, функція VOX вимкнена. За допомогою CPS перевірте рівень чутливості режиму VOX – він має бути відмінним від «0». Гарнітура не працює або є несумісною.
Акумулятор не заряджається, хоча він вставлений у підставку зарядного пристрою	Перевірте, чи правильно зарядний пристрій із підставкою підключено до живлення та чи відповідають параметри джерела живлення технічним вимогам пристрою. Див. розділ «Зарядження акумулятора, від'єданого від радіопристрою» на стор. 15. Перевірте світлодіодні індикатори зарядного пристрою: можливо, проблема в акумуляторі. Див. розділ «Світлодіодний індикатор зарядного пристрою» на стор. 17.

Проблема	Можливе рішення
Не вдалося виконати сполучення аудіогарнітури <i>Bluetooth</i>	Переконайтеся, що потрібна аудіогарнітура <i>Bluetooth</i> не під'єднана до іншого пристрою.
Не вдалося підключитися до аудіогарнітури <i>Bluetooth</i>	Переконайтеся, що потрібна аудіогарнітура <i>Bluetooth</i> не під'єднана до іншого пристрою.
Сполучення з неправильною аудіогарнітурою <i>Bluetooth</i>	Не виконуйте сполучення поблизу інших аудіогарнітур <i>Bluetooth</i> . Радіопристрої <i>Bluetooth</i> CLP використовують технологію сполучення на малій відстані. Переконайтеся, що гарнітура знаходиться поряд із радіопристроєм CLP.
<b>Примітка.</b> Якщо, на вашу думку, налаштування радіопристрою відрізняються від стандартних або попередньо запрограмованих значень, перевірте, чи не були вони змінені за допомогою CPS у відповідності до індивідуального профілю.	

## ЕКСПЛУАТАЦІЯ ТА ДОГЛЯД

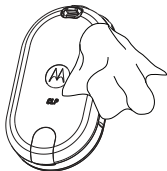

Для очищення зовнішніх поверхонь використовуйте вологу ганчірку.

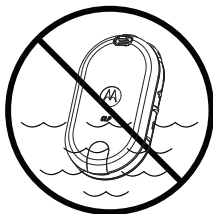

Не занурюйте у воду.



Не використовуйте спирт або миючі засоби.

### Якщо до портативного радіопристрою потрапила вода...

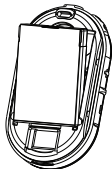

Вимкніть і вийміть акумулятор.

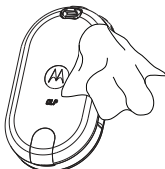

Протріть сухою тканиною.



Не використовуйте радіопристрій, доки він не висохне повністю.

## ТАБЛИЦІ РАДІОЧАСТОТ І КОДІВ

У цих таблицях наведено дані щодо частот, потрібні для використання пристроїв для двостороннього радіозв'язку CLP Series від Motorola Solutions з іншими комерційними радіопристроями. Більшість частотних каналів співпадають із каналами Spirit M, GT, S, XTN, RDX і CLS Series (у відповідних випадках), проте частотні діапазони відрізняються.

Канал	Частота (МГц)	Частотний діапазон
1	446.00625	12,5 кГц
2	446.01875	12,5 кГц
3	446.03125	12,5 кГц
4	446.04375	12,5 кГц
5	446.05625	12,5 кГц
6	446.06875	12,5 кГц
7	446.08125	12,5 кГц
8	446.09375	12,5 кГц



## Коди CTCSS (Гц)

CTCSS	Тональна частота (Гц)	CTCSS	Тональна частота (Гц)	CTCSS	Тональна частота (Гц)
0	Вимк.	16	114,8	32	203,5
1	67,0	17	118,8	33	210,7
2	71,9	18	123,0	34	218,1
3	74,4	19	127,3	35	225,7
4	77,0	20	131,8	36	233,6
5	79,7	21	136,5	37	241,8
6	82,5	22	141,3	38	250,3
7	85,4	23	146,2	122(*)	69,3
8	88,5	24	151,4	124	Індивідуальний код CTCSS
9	91,5	25	156,7	125	Індивідуальний код CTCSS
10	94,8	26	162,2	126	Індивідуальний код CTCSS
11	97,4	27	167,9	127	Індивідуальний код CTCSS
12	100,0	28	173,8	128	Індивідуальний код CTCSS
13	103,5	29	179,9	129	Індивідуальний код CTCSS
14	107,2	30	186,2		
15	110,9	31	192,8		

Примітка. (\*) Новий код CTCSS.

## Коди DPL

DPL	Код	DPL	Код	DPL	Код	DPL	Код	DPL	Код	DPL	Код
39	023	53	114	67	174	81	315	95	445	109	631
40	025	54	115	68	205	82	331	96	464	110	632
41	026	55	116	69	223	83	343	97	465	111	654
42	031	56	125	70	226	84	346	98	466	112	662
43	032	57	131	71	243	85	351	99	503	113	664
44	043	58	132	72	244	86	364	100	506	114	703
45	047	59	134	73	245	87	365	101	516	115	712
46	051	60	143	74	251	88	371	102	532	116	723
47	054	61	152	75	261	89	411	103	546	117	731
48	055	62	155	76	263	90	412	104	565	118	732
49	071	63	156	77	265	91	413	105	606	119	734
50	072	64	162	78	271	92	423	106	612	120	743
51	073	65	165	79	306	93	431	107	624	121	754
52	074	66	172	80	311	94	432	108	627	123(*)	645

Примітка. (\*) Новий код DPL.

## Коди DPL (продовження)

DPL	Код	DPL	Код	DPL	Код	DPL	Код
130	Інверсний код DPL 39	155	Інверсний код DPL 64	180	Інверсний код DPL 89	205	Інверсний код DPL 114
131	Інверсний код DPL 40	156	Інверсний код DPL 65	181	Інверсний код DPL 90	206	Інверсний код DPL 115
132	Інверсний код DPL 41	157	Інверсний код DPL 66	182	Інверсний код DPL 91	207	Інверсний код DPL 116
133	Інверсний код DPL 42	158	Інверсний код DPL 67	183	Інверсний код DPL 92	208	Інверсний код DPL 117
134	Інверсний код DPL 43	159	Інверсний код DPL 68	184	Інверсний код DPL 93	209	Інверсний код DPL 118
135	Інверсний код DPL 44	160	Інверсний код DPL 69	185	Інверсний код DPL 94	210	Інверсний код DPL 119
136	Інверсний код DPL 45	161	Інверсний код DPL 70	186	Інверсний код DPL 95	211	Інверсний код DPL 120
137	Інверсний код DPL 46	162	Інверсний код DPL 71	187	Інверсний код DPL 96	212	Інверсний код DPL 121
138	Інверсний код DPL 47	163	Інверсний код DPL 72	188	Інверсний код DPL 97	213	Інверсний код DPL 123
139	Інверсний код DPL 48	164	Інверсний код DPL 73	189	Інверсний код DPL 98	214	Індивідуальний код DPL
140	Інверсний код DPL 49	165	Інверсний код DPL 74	190	Інверсний код DPL 99	215	Індивідуальний код DPL
141	Інверсний код DPL 50	166	Інверсний код DPL 75	191	Інверсний код DPL 100	216	Індивідуальний код DPL
142	Інверсний код DPL 51	167	Інверсний код DPL 76	192	Інверсний код DPL 101	217	Індивідуальний код DPL
143	Інверсний код DPL 52	168	Інверсний код DPL 77	193	Інверсний код DPL 102	218	Індивідуальний код DPL
144	Інверсний код DPL 53	169	Інверсний код DPL 78	194	Інверсний код DPL 103	219	Індивідуальний код DPL
145	Інверсний код DPL 54	170	Інверсний код DPL 79	195	Інверсний код DPL 104		
146	Інверсний код DPL 55	171	Інверсний код DPL 80	196	Інверсний код DPL 105		
147	Інверсний код DPL 56	172	Інверсний код DPL 81	197	Інверсний код DPL 106		
148	Інверсний код DPL 57	173	Інверсний код DPL 82	198	Інверсний код DPL 107		
149	Інверсний код DPL 58	174	Інверсний код DPL 83	199	Інверсний код DPL 108		
150	Інверсний код DPL 59	175	Інверсний код DPL 84	200	Інверсний код DPL 109		
151	Інверсний код DPL 60	176	Інверсний код DPL 85	201	Інверсний код DPL 110		
152	Інверсний код DPL 61	177	Інверсний код DPL 86	202	Інверсний код DPL 111		
153	Інверсний код DPL 62	178	Інверсний код DPL 87	203	Інверсний код DPL 112		
154	Інверсний код DPL 63	179	Інверсний код DPL 88	204	Інверсний код DPL 113		

# ОБМЕЖЕНА ГАРАНТІЯ КОМПАНІЇ MOTOROLA SOLUTIONS

## ІНФОРМАЦІЯ ПРО ГАРАНТІЮ

Розгляд претензій за гарантійними зобов'язаннями та гарантійне обслуговування здійснюються уповноваженим дилером компанії Motorola Solutions або компанією-продавцем радіопристроїв й оригінальних аксесуарів. З усіх питань щодо гарантійного обслуговування слід звертатися до уповноваженого дилера або компанії-продавця. Не слід повертати придбані радіопристрої до компанії Motorola Solutions. Для підтвердження права на гарантійне обслуговування необхідно надати чек, квитанцію або інший документ, що підтверджує факт придбання пристрою, з указаною датою придбання. На радіопристрої має бути чітко видно його серійний номер. Гарантійні зобов'язання не розповсюджуються на вироби, тип і серійний номер яких був змінений, видалений, стертий або став нерозбірливим.

## НА ЩО ГАРАНТІЯ НЕ РОЗПОВСЮДЖУЄТЬСЯ

- Дефекти або пошкодження, що виникли в результаті нецільового використання даного виробу або недотримання інструкцій, наведених у цьому посібнику користувача.
- Дефекти або пошкодження, що виникли через неправильне використання, у результаті нещасних випадків або недбалого поводження.
- Дефекти або пошкодження, що виникли в результаті неправильного тестування, експлуатації, обслуговування, налаштування, а також будь-яких змінень або модифікацій.
- Поломка або пошкодження антени, за винятком тих випадків, коли це напряму пов'язано з дефектами матеріалів або виробництва.

- Вироби, які було розібрано або відремонтовано в такий спосіб, який призвів до погіршення їхніх експлуатаційних характеристик або завадив проведенню належної оцінки та випробувань пристрою для підтвердження претензій за гарантійними зобов'язаннями.
- Дефекти або пошкодження через невідповідну відстань використання.
- Дефекти або пошкодження в результаті потрапляння рідини або вологи.
- Подряпини або пошкодження будь-яких пластикових поверхонь та інших зовнішніх компонентів виробу, що виникли під час нормальної експлуатації.
- Вироби, які здавалися в оренду.
- Періодичне обслуговування, ремонт або заміна компонентів у зв'язку з нормальною експлуатацією та зношуванням.

# АКСЕСУАРИ

## АУДІОАКСЕСУАРИ

Арт. №	Опис
HKLN4529_	Навушник з одноштекерним коротким шнуром для пристроїв CLP
HKLN4602_	Навушник з одноштекерним шнуром фіксованої довжини та кнопкою PTT для пристроїв CLP
HKLN4603_	Комунікаційний навушник з одноштекерним шнуром для пристроїв CLP
RLN6550_*	Бездротовий навушник, комплект Bluetooth-аксесуарів
PMLN6463_*	Комплект бездротових аксесуарів для бізнесу

\* Цей продукт сумісний лише з радіопристроями, що підтримують функцію Bluetooth.

## АКУМУЛЯТОРИ

Арт. №	Опис
HKNN4013_	Літій-іонний акумулятор підвищеної ємності для пристроїв CLP Series із супутніми компонентами
HKNN4014_	Літій-іонний акумулятор стандартної ємності для пристроїв CLP Series із супутніми компонентами
HKLN4440_	Кришка відсіку для літій-іонного акумулятора підвищеної ємності для пристроїв CLP із супутніми компонентами
HKLN4441_	Кришка відсіку для літій-іонного акумулятора стандартної ємності для пристроїв CLP із супутніми компонентами

## АКСЕСУАРИ ДЛЯ НОСІННЯ ПРИСТРОЮ

Арт. №	Опис
HKLN4433_	Чохол на магніті для пристроїв CLP Series із супутніми компонентами
HKLN4438_	Чохол із поясним затискачем для пристроїв CLP Series

## ЗАРЯДНІ ПРИСТРОЇ

Арт. №	Опис
IXPN4029_	Багатомісний зарядний пристрій для пристроїв CLP Series із супутніми компонентами
IXPN4028_	Одномісний зарядний пристрій для пристроїв CLP Series із супутніми компонентами
HKLN4508_	Перехідник для заряджання Bluetooth-мініпультів за допомогою багатомісного зарядного пристрою CLP із супутніми компонентами.

## КАБЕЛІ ПРОГРАМУВАННЯ

Арт. №	Опис
HKKN4027_	Кабель CPS для пристроїв CLP Series із супутніми компонентами
HKKN4028_	Кабель клонування для пристроїв CLP Series із супутніми компонентами

MOTOROLA, MOTO, MOTOROLA SOLUTIONS і стилізований логотип M є торговими марками або зареєстрованими торговими марками компанії Motorola Trademark Holdings, LLC і використовуються за ліцензією. Усі інші торгові марки належать відповідним власникам.

© 2012 and 2017 Motorola Solutions, Inc.

Усі права захищені.







**MOTOROLA SOLUTIONS**

MOTOROLA, MOTO, MOTOROLA SOLUTIONS and the Stylized M logo are trademarks or registered trademarks of Motorola Trademark Holdings, LLC and are used under license. All other trademarks are the property of their respective owners.

© 2012 and 2017 Motorola Solutions, Inc. All rights reserved.



**68012001063-BB**

Printed in